



NORMFEST®



CATALOGO 2022

Stato: 2023

www.normfest-shop.com



Gentili clienti,

Ecco il nuovo catalogo Normfest. Siamo lieti di presentare nelle pagine seguenti la nostra versatile gamma di oltre 27.000 prodotti. Questo include un gran numero di prodotti dei settori chimico, DIN e componenti standard, utensili e attrezzature per officine che hanno dimostrato la loro validità nel corso degli anni e sono apprezzati da molti clienti Normfest. Potrete inoltre scoprire diverse novità, come il nostro nuovissimo capitolo sull'elettromobilità. Qui troverete strumenti e dispositivi di protezione per la riparazione, la manutenzione e la cura sicura dei veicoli elettrici. Abbiamo quindi ampliato la nostra gamma di prodotti per soddisfare le attuali esigenze dell'industria automobilistica. Perché come azienda impegnata nella tradizione, siamo sempre al passo con gli sviluppi del design nell'industria automobilistica.

Siamo particolarmente orgogliosi di presentare in questo catalogo la gamma ampliata di prodotti a marchio proprio Normfest. Questi includono i nostri utensili manuali Normfest, gli utensili pneumatici Normfest e le lampade manuali Normfest. Con questi prodotti, offriamo strumenti di alta qualità per i professionisti del settore automobilistico che vi supporteranno in modo affidabile nel vostro lavoro quotidiano. Sono il risultato della nostra esperienza pluriennale con gli utensili e le attrezzature da officina e della nostra conoscenza delle esigenze individuali dei nostri clienti attenti alla qualità. Questo è vantaggioso per loro, perché un solo acquisto può ora coprire l'acquisto completo di tutti i prodotti necessari per l'officina.

Nonostante le nostre numerose innovazioni, siamo anche un'azienda che tiene alla tradizione e quindi rimaniamo fedeli ai nostri canali di acquisto consolidati per voi: il vostro interlocutore più importante rimane, come sempre, il nostro rappresentante responsabile. Come sempre, il vostro interlocutore più importante rimane il nostro rappresentante responsabile in loco. Inoltre, continueremo a essere a vostra disposizione per telefono e via chat tramite il nostro centro di assistenza clienti. Inoltre, potete contattarci 24 ore su 24 tramite il nostro sito web e il nostro negozio online.

A proposito di fedeltà, cari clienti, infine, ma non per questo meno importante, desideriamo ringraziarvi per la vostra fedeltà e la fiducia che ci avete accordato. E se non avete ancora fatto affari con noi: non vediamo l'ora di sentirvi.

La vostra azienda Normfest GmbH

Enver Zolj und Stefan Seibold

Indice

01 | Ispezione e manutenzione



02 | Riparazione di carrozzerie



03 | Cristalli auto



04 | Trattamento veicoli



05 | Condizionatore d'aria



06 | lampade



07 | Impianto elettrico



08 | Montaggio pneumatici



09 | Vernice



10 | Componenti dei veicoli



11 | Parti di veicoli per veicoli commerciali



12 | Attrezzature per officine



13 | Aria compressa



14 | UTENSILI



15 | Componenti DIN e standard



16 | Assortimenti



17 | Elettromobilità



18 | Attrezzatura manuale





PROtect
CHIMICA FINE

LA NOSTRA SALUTE, IL NOSTRO AMBIENTE!





Oltre ai potenziali pericoli evidenti nell'officina, ve ne sono anche di non direttamente visibili. Ogni sostanza chimica, ogni bomboletta spray, è un potenziale pericolo per la salute.

Per questo motivo esistono i cosiddetti simboli di pericolo. In sintesi, possiamo dire che, più, più la sostanza chimica è pericolosa.

Con la nostra gamma Protect, forniamo prodotti chimico-tecnici che comportano il minimo rischio per la salute e l'ambiente.

Quindi se lavorate con il nostro Protect non è più necessario l'uso di un respiratore o di guanti.

Quindi, quando si acquista Proteggere il logo.





Super Crack
Ultra

Multi Protect

High Pro
Ultra

Schmieröl
Wartungsschmieröl
Multi-Vis
CAN. Nr. 54271024
Bestellcode: 52.00.2023



Ispezione & Manutenzione



01

Grasso lubrificante adesivo ad alta pressione

High-Press

- ▶ Cod. articolo 2894-445-1
- ▶ Contenuto: 400 ml
- ▶ Quantità per cartone: 24



- ▶ **Descrizione del prodotto**
 - fortemente idrorepellente
 - estremamente resistente alla pressione
 - privo di addensanti polimerici collosi, non si lega quindi alla sporcizia
 - privo di silicone
 - straordinarie proprietà adesive
 - ottima capacità di scorrimento
 - resistente alla temperatura da -20 °C a +140 °C
 - colore: beige/trasparente



Testina di ricambio

con tubo capillare

- ▶ Cod. articolo 2897-300-140
- ▶ Confezione: 2





02

Grasso lubrificante adesivo ad alta pressione

Protezione ad alta pressione



- ▶ Cod. articolo 2894-445-5
- ▶ Contenuto: 400 ml
- ▶ Quantità per cartone: 12

▶ Descrizione del prodotto

- Approvazione alimentare H1
- estremamente stabile e adesivo
- resistente all'acqua calda e al sale
- privo di addensanti polimerici appiccicosi (quindi non lega lo sporco)
- senza silicone
- eccellenti proprietà ad alta pressione e alta temperatura
- lampeggia velocemente
- alto spessore dello strato
- buone proprietà di scorrimento
- Per tutte le parti di veicoli ad alta pressione come: cardini delle porte, ruote dentate, catene di motocicli, funi metalliche, catene, funi metalliche, cerniere, ecc.
- Resistenza alla temperatura da -20 ° C a 150 ° C
- Registrazione NSF n. 151238



Testina di ricambio

con tubo capillare

- ▶ Cod. articolo 2897-300-140
- ▶ Confezione: 2



03

Grasso lubrificante adesivo

High-Press Ultra

- ▶ Cod. articolo 2894-445-3
- ▶ Contenuto: 400 ml
- ▶ Quantità per cartone: 12

▶ Descrizione del prodotto

- lubrifica componenti mobili di macchinari di tutti i tipi come cerniere, fermaporte, catene, ruote dentate, funi metalliche, binari di guida
- estrema capacità di scorrimento
- estremamente aderente
- elevata resistenza alla pressione
- resistente a sale e acqua calda
- resistente alla temperatura da -20 ° C a +140 ° C
- privo di silicone
- colore: celeste



Testina di ricambio

con tubo capillare

- ▶ Cod. articolo 2897-300-140
- ▶ Confezione: 2





01

Grasso lubrificante adesivo ad alta pressione

High-press Black

- ▶ Cod. articolo 2894-445-2
- ▶ Contenuto: 400 ml
- ▶ Quantità per cartone: 24

- ▶ Descrizione del prodotto
 - adatto all'impiego in tutti i settori tecnici
 - elevata capacità di penetrazione
 - straordinarie proprietà adesive
 - idrorepellente e anticorrosione
 - massima scorrevolezza in presenza di temperature e giri elevati
 - resistente alla temperatura da -20 °C a +200 °C
 - privo di silicone
 - colore: nero



Testina di ricambio

con tubo capillare

- ▶ Cod. articolo 2897-300-140
- ▶ Confezione: 2





02

Grasso lubrificante, bianco

Bio-Top Protect

- ▶ Cod. articolo 2894-446
- ▶ Contenuto: 400 ml
- ▶ Quantità per cartone: 24



- ▶ Descrizione del prodotto
 - idrorepellente
 - buone proprietà lubrificanti
 - buona resistenza all'usura
 - elimina la ruggine
 - respinge l'umidità
 - impiego universale
 - resistente alla pressione
 - estremamente durevole
 - ottime proprietà adesive
 - privo di silicone
 - resistente alla temperatura da -10 °C a +150 °C



03

Olio lubrificante di manutenzione completamente sintetico spray

Multi Protect

- ▶ Cod. articolo 2894-445-6
- ▶ Contenuto: 400 ml
- ▶ Quantità per cartone: 12
- ▶ Descrizione del prodotto



- completamente sintetico
- resistente all'ossidazione
- estremamente strisciante
- stabile alla flessione
- senza silicone
- resistente all'acqua calda e al sale
- proprietà di protezione dalla corrosione ottimali
- buona stabilità ad alta pressione e alta temperatura
- Resistenza alla temperatura da -30 °C a 150 °C



Testina di ricambio

con tubo capillare

- ▶ Cod. articolo 2897-300-140
- ▶ Confezione: 2





01

Olio ceramico spray / PTFE

Teflux

- ▶ Cod. articolo 2894-445-4
- ▶ Contenuto: 400 ml
- ▶ Quantità per cartone: 12

▶ **Descrizione del prodotto**

- estrema capacità di scorrimento
- idrorepellente e anticorrosione
- elevata resistenza alla pressione
- lubrifica componenti mobili di macchinari di tutti i tipi come ruote dentate, cerniere, ecc.
- eccellenti caratteristiche per marcia di emergenza grazie ad additivi a base di PTFE e ceramica
- privo di silicone
- colore: beige
- odore: vaniglia



Testina di ricambio

con tubo capillare

- ▶ Cod. articolo 2897-300-140
- ▶ Confezione: 2





02

Spray di manutenzione

eco

- ▶ Cod. articolo 2897-351-2
- ▶ Contenuto: 600 ml
- ▶ Quantità per cartone: 12

▶ Descrizione del prodotto

- garantisce una sicura lubrificazione anche sui punti più distanti
- effetto di riduzione della frizione
- idrorepellente



03

Spray per montaggio interno

Soules Protect

- ▶ Cod. articolo 2897-449-1
- ▶ Contenuto: 300 ml
- ▶ Quantità per cartone: 12



▶ Descrizione del prodotto

- privo di silicone
- reprime il bagnato
- antistatico
- non resinifica e protegge costantemente dai raggi UV
- impedisce che le guarnizioni delle porte si ghiaccino





01

Spray siliconico

eco

- ▶ Cod. articolo 2897-322-2
- ▶ Contenuto: 600 ml
- ▶ Quantità per cartone: 12

▶ Descrizione del prodotto

- riduce i rumori stridenti
- idrorepellente
- impregnante
- non lascia macchie

02

Spray siliconico

Siprem

- ▶ Cod. articolo 2897-322
- ▶ Contenuto: 400 ml
- ▶ Quantità per cartone: 12

▶ Descrizione del prodotto

- silicone di alta qualità con un contenuto minimo del 18%
- estremamente idrorepellente
- non lascia macchie
- potere lubrificante molto elevato



Testina di ricambio

con tubo capillare

- ▶ Cod. articolo 2897-300-140
- ▶ Confezione: 2





03

Grasso siliconico spray

Siltron

- ▶ Cod. articolo 2897-324
- ▶ Contenuto: 400 ml
- ▶ Quantità per cartone: 12

- ▶ Descrizione del prodotto
 - altamente idrorepellente
 - lubrifica e sigilla
 - è compatibile con gli elastomeri
 - non resinifica ed è estremamente resistente all'invecchiamento
 - isola le superfici dalle correnti di dispersione e dalle scariche elettriche, anche ad alte e basse temperature

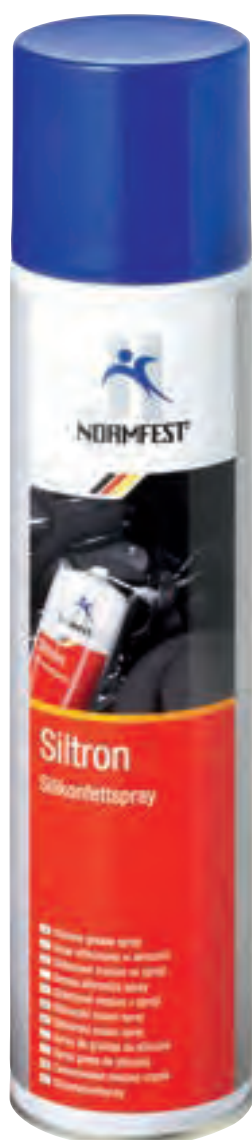

04

Lubrificante secco

TT - potenza

- ▶ Cod. articolo 2897-447
- ▶ Contenuto: 400 ml
- ▶ Quantità per cartone: 12

- ▶ Descrizione del prodotto
 - pellicola di scorrimento invisibile e impercettibile
 - privo di olio, grasso e silicone
 - impedisce la formazione di polvere
 - antistatico



Testina di ricambio

con tubo capillare

- ▶ Cod. articolo 2897-300-140
- ▶ Confezione: 2





01

Grasso multiuso

BG-B

- ▶ Cod. articolo 2986-02
- ▶ Contenuto: 400 g
- ▶ Quantità per cartone: 12

- ▶ Descrizione del prodotto
 - colore: nero
 - per alberi di trasmissione
 - con grafite
 - resistente alla temperatura da -30 °C a +120 °C
 - classe NLGI 2

02

Grasso multiuso

BG-Y

- ▶ Cod. articolo 2986-021
- ▶ Contenuto: 400 g
- ▶ Confezione: 12

- ▶ Descrizione del prodotto
 - colore: giallo
 - classe NLGI 2
 - resistente alla temperatura da -30 °C a +120 °C





03

Compressore per grasso con leva

► Cod. articolo 7986-0

► Descrizione del prodotto

- M10 x 1
- per cartucce da 400 g o grasso sfuso da 500 g
- Sistema a corsa breve
- fissaggio continuo dell'asta del pistone
- Valvola di riempimento / sfiato
- impugnatura ergonomica, secondo DIN 1283
- Testato TÜV, DLG, BLT



04

tubo armato ad alta pressione

per ingrassatore a leva (articolo n. 7986-0)

► Cod. articolo 7986-03

► Descrizione del prodotto

- M10 x 1



05

raccordo idraulico

per ingrassatore a leva (articolo n. 7986-0)

► Cod. articolo 7986-04

► Descrizione del prodotto

- M10 x 1
- secondo DIN 71412
- per pompa di lubrificazione per grasso (7986-0)



06

Bocchino a presa di sicurezza idraulica

Lucchetto di sicurezza

► Cod. articolo 7986-05

► Descrizione del prodotto

- M10 x 1
- con 4 griffe temprate in acciaio per utensili
- con tenuta idraulica ad alte prestazioni
- con giunto girevole lineare integrato
- con valvola di ritegno integrata
- Disaccoppiamento possibile fino ad una pressione di oltre 600 bar
- non schizzare via durante il disaccoppiamento
- Diametro esterno secondo DIN
- Fatto in Germania





01

Ingrassatore a leva con una mano

► Cod. articolo 7986-1

► **Descrizione del prodotto**

- con contenitore raccogligrasso in acciaio zincato
- meccanismo a leva dalla forma ergonomica
- Uscita di pressione circa 300 bar
- aprire la cartuccia senza attrezzi
- caricamento e rimozione delle cartucce di grasso facili, veloci e assolutamente puliti - senza aprire la pressa
- nessuna ventilazione necessaria
- ottimo svuotamento residuo delle cartucce
- Lunghezza del tubo: 30 cm



02

Grasso multiuso

Greasal

► Cod. articolo 2986-031

► **Contenuto: 400 g**

► **Quantità per cartone: 12**

► **Descrizione del prodotto**

- tessitura piatta e scorrevole
- consistenza morbida
- privo di acidi, stabile nelle operazioni di saponatura
- resistente all'ossidazione
- protegge dalla ruggine
- resistente alla temperatura da -30 °C a +120 °C
- classe NLGI 2 (2K-30 secondo DIN 51 502)
- cartuccia a vite (cartucce sistema Lube-Shuttle)



03

Adattatore per cartucce TG LS 500

► Cod. articolo 7986-2

► **Descrizione del prodotto**

- Uso: con il nostro ingrassatore a leva con una sola mano Art. No. 7986-1
- per l'erogazione di cartucce di grasso Lube Shuttle da 500 ml con filetto a vite (filetto grande)







01

Scioglieruggine

Oxim

- ▶ Cod. articolo 2894-441-1
- ▶ Contenuto: 5 litri
- ▶ Descrizione del prodotto
 - allenta i collegamenti a vite bloccati e arrugginiti
 - Funziona rapidamente ed efficacemente
 - Proprietà lubrificanti molto elevate
 - rilavorazione
 - Dispersione dell'acqua
 - Previene l'ulteriore formazione di ruggine
 - Gamma di temperatura: da -20°C a +250°C

- ▶ Cod. articolo 2000-000-005
- ▶ Beccuccio erogatore
- ▶ Beccuccio erogatore





02

Spray dissolviruggine

Oxime Ultra

- ▶ Cod. articolo 2894-444
- ▶ Contenuto: 400 ml
- ▶ Quantità per cartone: 24

▶ **Descrizione del prodotto**

- ottime proprietà lubrificanti
- azione lipidizzante
- idrofugo
- previene l'ulteriore formazione di ruggine
- resistente alla temperatura da -20 °C a +250 °C

03

Sbloccante antiruggine

Oxime Protect

- ▶ Cod. articolo 2894-444-1
- ▶ Contenuto: 400 ml
- ▶ Quantità per cartone: 24



▶ **Descrizione del prodotto**

- resistente alla temperatura da -20 °C a +250 °C
- da impiegare contro ruggine, cigolii e scricchiolii
- previene l'ulteriore formazione di ruggine



Testina di ricambio

con tubo capillare

- ▶ Cod. articolo 2897-300-140
- ▶ Confezione: 2





01

Rimuovi ruggine a freddo

Super Crack Ultra

- ▶ Cod. articolo 2894-442-1
- ▶ Contenuto: 400 ml
- ▶ Quantità per cartone: 12

▶ **Descrizione del prodotto**

- straordinarie proprietà di scorrimento
- protezione da corrosione altamente efficace
- impermeabilità a lungo termine
- effetto lubrificante potente garantito
- ad alto effetto congelante, raffredda fino a -40°C
- Agente a rilascio ad alte prestazioni con particelle di alluminio color argento

**VIDEO**



02

Kraft Multi antiruggine

Multi crack

- ▶ Cod. articolo 2894-500
- ▶ Contenuto: 250 ml
- ▶ Quantità per cartone: 12

- ▶ Descrizione del prodotto
 - elevate proprietà sbloccanti antiruggine
 - effetto a lunga durata
 - libero al 100% da olio minerale
 - straordinarie proprietà di scorrimento
 - effetto freddo shock fino a -40 °C
 - efficacia istantanea
 - formula degli agenti unica
 - ugello multifunzione per getto puntiforme e getto diffuso
 - senza silicone
 - dispositivo di sicurezza per il trasporto sul lato posteriore dell'ugello



03

Sbloccante antiruggine per iniettori, candele e candele di accensione

Iniettare crack

- ▶ Cod. articolo 2894-440
- ▶ Contenuto: 250 ml
- ▶ Quantità per cartone: 12
- ▶ Descrizione del prodotto
 - rimuove incrostazioni e residui di olio
 - effetto di scorrimento più profondo del 50% rispetto a uno sbloccante antiruggine standard
 - privo di oli minerali, acidi e siliconi
 - molto economico nell'utilizzo grazie all'elevato contenuto di sostanza attiva





01

Čistiaci prostriedok na brzdy

Bremtec

- ▶ Cod. articolo 2897-333-600
- ▶ Contenuto: 600 ml
- ▶ Quantità per cartone: 24

- ▶ Cod. articolo 2897-333-5
- ▶ Contenuto: 5 litri
- ▶ Confezione: 1

- ▶ Cod. articolo 2897-333-31
- ▶ Contenuto: 30 litri
- ▶ Confezione: 1

- ▶ Cod. articolo 2897-333-60
- ▶ Contenuto: 60 litri
- ▶ Confezione: 1

- ▶ Descrizione del prodotto
- contenente acetone
- ha un effetto sgrassante



Beccuccio erogatore

- ▶ Cod. articolo 2000-000-005
- ▶ Confezione: 1
- ▶ Beccuccio erogatore

- ▶ Cod. articolo 2000-000-030
- ▶ Confezione: 1
- ▶ Beccuccio erogatore



Beccuccio erogatore R3/4" in metallo

- ▶ Cod. articolo 2000-000-062
- ▶ Confezione: 1
- ▶ per contenitore da 60 litri



Adattatore di chiusura per rubinetto versatore in metallo

- ▶ Cod. articolo 2000-000-061
- ▶ Confezione: 1
- ▶ Adattatore per contenitore da 30 e 60 litri





02

Pompa a pressione bottiglia a spruzzo per liquidi acidi

- ▶ Cod. articolo 2897-333-100
- ▶ Descrizione del prodotto
 - Sovrappressione di esercizio 3 bar
 - guarnizione sostitutiva idonea (disponibile in via opzionale): N. art. 2897-333-101
 - vuoto
 - Capacità: 1 litro

guarnizione di ricambio

- ▶ Cod. articolo 2897-333-101

Etichetta della bottiglia dell'applicazione

per detergente per freni Bremtec

- ▶ Cod. articolo 1960-000-1



03

Nebulizzatore a pressione riempibile

- ▶ Cod. articolo 2897-900
- ▶ Contenuto: 500 ml
- ▶ Confezione: 1
- ▶ Descrizione del prodotto
 - idoneo per tutti i tipi di materiale liquido che possono essere lavorati tramite aria compressa



Testiera completa

- ▶ Cod. articolo 2897-900-15
- ▶ Confezione: 1



Getto della testa di spruzzo

- ▶ Cod. articolo 2897-900-12
- ▶ Confezione: 1



Vortice della testa di spruzzo

- ▶ Cod. articolo 2897-900-13
- ▶ Confezione: 1

Tubo montante

- ▶ Cod. articolo 2897-900-16
- ▶ Confezione: 5



anello di tenuta

- ▶ Cod. articolo 2897-900-11
- ▶ Confezione: 1



Dado di unione

- ▶ Cod. articolo 2897-900-10
- ▶ Confezione: 1





01

Detergente per freni

MC-1

- ▶ Cod. articolo 2897-333-500
- ▶ Contenuto: 500 ml
- ▶ Quantità per cartone: 30

▶ **Descrizione del prodotto**

- pregiato detergente privo di acetone
- rimuove molto efficacemente olio, sporcizia, liquido per freni e usura delle guarnizioni di freni a disco, ceppi delle pastiglie dei freni e di molti altri componenti del veicolo
- sciacqua contaminazioni e depositi
- elimina residui di olio, grasso, polvere e resina, liquido per freni e usura delle guarnizioni di freni a disco
- grazie alla lubrificazione protettiva, la durata operativa dei componenti trattati viene estesa





02

Detergente per freni, detergente per la sicurezza

Bremtec Safe

- ▶ Cod. articolo 2897-333-700
- ▶ Contenuto: 500 ml
- ▶ Quantità per cartone: 12

- ▶ Cod. articolo 2897-333-730
- ▶ Contenuto: 30 litri
- ▶ Confezione: 1

▶ Descrizione del prodotto

- propellente ignifugo
- limite inferiore di esplosione > 1,5% vol.
- Prodotto consigliato secondo l'ordinanza sulle sostanze pericolose (livello di protezione 2)
- 25% nafta incolore



Beccuccio erogatore

Beccuccio erogatore

- ▶ Cod. articolo 2000-000-030
- ▶ Confezione: 1



03

Pompa a pressione bottiglia a spruzzo

per Bremtec Safe

- ▶ Cod. articolo 2897-333-170

▶ Descrizione del prodotto

- Pressione di esercizio 3 bar Guarnizione di ricambio abbinata: (disponibile come opzione): articolo n.: 2897-333-171 non riempito Capacità 1 litro incluso un set di guarnizioni di ricambio (articolo n. 2897-333-171) Etichette disponibili separatamente per un migliore riconoscimento Per riempimenti speciali con i seguenti prodotti Normfest: Detergente per freni Bremtec Safe



guarnizione di ricambio

per borraccia Bremtec Safe

- ▶ Cod. articolo 2897-333-171
- ▶ Confezione: 1





01

Pasta grassa di rame

COP

- ▶ Cod. articolo 2894-451-1
- ▶ Contenuto: 250 g
- ▶ Quantità per cartone: 5

- ▶ Cod. articolo 2894-450
- ▶ Contenuto: 400 ml
- ▶ Quantità per cartone: 12

- ▶ Descrizione del prodotto
 - resistente alla temperatura fino a +1.200 °C
 - non applicare su superfici di attrito
 - NON RACCOMANDATO PER VEICOLI DOTATI DI SISTEMA FRENANTE ABS





02

Spray ad alte prestazioni per freni e lavori di montaggio 500ml

- ▶ Cod. articolo 2894-452
- ▶ Contenuto: 500 ml
- ▶ Quantità per cartone: 6
- ▶ **Descrizione del prodotto**
- per superfici di scorrimento sottoposte a carichi estremi a temperatura e pressione
- Eccellente effetto lubrificante in un ampio intervallo di temperature da -30 ° C a 1.350 ° C
- vasta gamma di usi e alto effetto a lungo termine
- ottima adesione a quasi tutte le superfici
- non conduttore
- estremamente resistente ad acqua, alcali, acidi diluiti e corrosione
- previene efficacemente l'inceppamento di parti del freno o simili.
- Consente un facile smontaggio anche di viti a caldo su collegamenti a vite soggetti ad alte temperature



03

Spray protezione freni Off-Shore Silver

- ▶ Cod. articolo 2894-449
- ▶ Contenuto: 400 ml
- ▶ Quantità per cartone: 12
- ▶ **Descrizione del prodotto**
- resistente a sudore, spruzzi e acqua salata
- azione lubrificante ottima e duratura
- protezione anticorrosione a lungo termine
- adatto in particolare a veicoli dotati di sistema frenante ABS
- resistente alla temperatura fino a 1.400 ° C
- privo di metalli
- previene la corrosione e cigolii
- senza silicone
- Le proprietà di scorrimento a freddo garantiscono la presenza costante del prodotto sul punto di impiego



04

Pasta di protezione per freni Off-Shore Silver

- ▶ Cod. articolo 2894-449-200
- ▶ Contenuto: 200 ml
- ▶ Quantità per cartone: 12
- ▶ **Descrizione del prodotto**
- resistente a sudore, spruzzi e acqua salata
- azione lubrificante ottima e costante
- protezione anticorrosione a lungo termine
- adatto in particolare a veicoli dotati di sistema frenante ABS
- resistente alla temperatura fino a 1.400 ° C
- privo di silicone



Spazzola di ricambio per off-shore

con coperchio di protezione

- ▶ Cod. articolo 2894-448-201
- ▶ Confezione: 1





01

Fluido dei freni

DOT4

- ▶ Cod. articolo 2894-410
- ▶ Contenuto: 5 litri
- ▶ Confezione: 1

- ▶ Cod. articolo 2894-410-30
- ▶ Contenuto: 30 litri
- ▶ Confezione: 1

- ▶ Descrizione del prodotto
- Punto di ebollizione umido superiore a 160 ° C
- Punto di ebollizione superiore a 250 ° C



02

Liquido dei freni

DOT4 Plus

- ▶ Cod. articolo 2894-415
- ▶ Contenuto: 5 litri
- ▶ Confezione: 1

- ▶ Cod. articolo 2894-415-30
- ▶ Contenuto: 30 litri
- ▶ Confezione: 1

- ▶ Descrizione del prodotto
- adatto a tutti i sistemi frenanti idraulici con liquido sintetico
- punto di ebollizione a umido oltre +180 °C
- punto di ebollizione oltre +260°C



Beccuccio erogatore

- ▶ Cod. articolo 2000-000-005
- ▶ Confezione: 1
- ▶ Beccuccio erogatore

- ▶ Cod. articolo 2000-000-030
- ▶ Confezione: 1
- ▶ Beccuccio erogatore



Tester

per liquidi freni

- ▶ Cod. articolo 8715-999-50
- ▶ Confezione: 1
- ▶ batteria di ricambio 3722-24





03

Fluido dei freni ad alte prestazioni

DOT 4 LV ad alte prestazioni

- ▶ Cod. articolo 2894-435
- ▶ Contenuto: 5 Litri
- ▶ Confezione: 1

- ▶ Cod. articolo 2894-430
- ▶ Contenuto: 30 litri
- ▶ Confezione: 1

- ▶ **Descrizione del prodotto**
 - speciale, con approvazione Ford
 - adatto a tutti i sistemi frenanti idraulici con liquido sintetico
 - miscelabile con liquidi per freni di medesima specifica tecnica
 - comportamento neutro nei confronti dei componenti dei freni
 - sicurezza aumentata grazie al minore calo del punto di ebollizione
 - conforme a DOT-4 FMVSS 116 e SAEJ 1703
 - punto di ebollizione oltre +265 °C
 - punto di ebollizione a umido oltre +175 °C





01

Stazione di rifornimento Airpress

- ▶ Cod. articolo 2897-910-100
- ▶ Descrizione del prodotto
 - utilizzo universale in molti settori industriali
 - non è necessario acquistare alcuno spray
 - nessun costo di smaltimento
 - nessun inquinamento ambientale derivante dall'uso dell'aria come propellente



02

Bombola a pressione Airspray per Bremtec A2

- ▶ Cod. articolo 2897-910-1
- ▶ Contenuto: 400 ml
- ▶ Confezione: 1



03

Bombola a pressione Airspray per Bremtec

- ▶ Cod. articolo 2897-910-2
- ▶ Contenuto: 400 ml
- ▶ Confezione: 1





materiale - valvola ad aria

- ▶ Cod. articolo 2897-910-103
- ▶ Confezione: 1



Valvola ad aria

- ▶ Cod. articolo 2897-910-104
- ▶ Confezione: 1



Porta tenuta con anello scanalato

- ▶ Cod. articolo 2897-910-105
- ▶ Confezione: 1



Nipplo a spina con filettatura esterna 1/4"

- ▶ Cod. articolo 8699-25-531
- ▶ Confezione: 1



Materiale di ricambio / aria

- ▶ Cod. articolo 2897-910-106
- ▶ Confezione: 1



Kit guarnizioni per stazione di riempimento Air Press

- ▶ Cod. articolo 2897-910-107
- ▶ Confezione: 1



Attacco botte comprensivo di accessori per 60 litri

- ▶ Cod. articolo 2897-910-110
- ▶ Confezione: 1



Valvola con tubo montante

- ▶ Cod. articolo 2897-910-101
- ▶ Confezione: 1



Testa di spruzzo con getto tondo

- ▶ Cod. articolo 2897-910-102
- ▶ Confezione: 1



Testa di spruzzo con getto puntiforme

- ▶ Cod. articolo 2897-910-108
- ▶ Confezione: 1





01

silicone

Silon Black

- ▶ Cod. articolo 2896-640-2
- ▶ Contenuto: 200 ml
- ▶ Quantità per cartone: 12

- ▶ Descrizione del prodotto
- indurisce pressoché senza ritrazione (<3%) in una massa rigida, simile a gomma, non appena esposto all'umidità dell'aria
- aderisce su metallo, vetro, superfici sovraverniciate, ceramica e sulla maggior parte delle superfici in plastica
- resistente ad agenti atmosferici, vibrazioni e umidità
- resistente alla temperatura da -50 °C a +230 °C

Manico di ricambio della pistola
per Silon

- ▶ Cod. articolo 2896-640-3
- ▶ Confezione: 1



02

silicone

Silon Red

- ▶ Cod. articolo 2896-640-1
- ▶ Contenuto: 200 ml
- ▶ Quantità per cartone: 12

- ▶ Descrizione del prodotto
- indurisce pressoché senza ritrazione (<3%) in una massa rigida, simile a gomma, non appena esposto all'umidità dell'aria
- aderisce su metallo, vetro, superfici sovraverniciate, ceramica e sulla maggior parte delle superfici in plastica
- resistente ad agenti atmosferici, vibrazioni e umidità
- resistente alla temperatura da -50 °C a +300 °C

Manico di ricambio della pistola
per Silon

- ▶ Cod. articolo 2896-640-3
- ▶ Confezione: 1





03

Rimuovi guarnizioni

Seal-Ex

- ▶ Cod. articolo 2896-663
- ▶ Contenuto: 400 ml
- ▶ Quantità per cartone: 12

▶ Descrizione del prodotto

- utilizzabile su oggetti in metallo, legno, ceramica, vetro, polietilene e polipropilene
- non utilizzare su materiali plastici sensibili come PVC, linoleum e materiali sintetici
- non utilizzare in alcun caso su superfici verniciate!





02

Sigillatura superficiale
arancio

- ▶ Cod. articolo 2896-521
- ▶ Contenuto: 50 g
- ▶ Confezione: 1

- ▶ Descrizione del prodotto
- capacità max. di riempimento delle fessure: 0,5 mm
- resistente alla temperatura da -55 °C a +150 °C
- resistente ad acqua, oli minerali, lubrificanti sintetici, carburanti, solventi organici e liquidi refrigeranti
- solida in 15-30 minuti
- pronta all'uso in 1-3 ore

03

Impianto idraulico e pneumatico sigillante

- ▶ Cod. articolo 2896-550-50
- ▶ Contenuto: 50 ml
- ▶ Quantità per cartone: 10
- ▶ Descrizione del prodotto
- classe di resistenza DIN 30661 10-14
- capacità max. di riempimento delle fessure: 0,50 mm
- filettatura max.: (metrica) M80
- resistente alla temperatura da -55 °C a +150 °C
- solida in 15-30 minuti
- pronta all'uso in 1-3 ore
- resistente a benzina, diesel, acqua, miscele di acqua glicolata, oli minerali, fluidi idraulici





04

Sigillante per filettatura tubi

- ▶ Cod. articolo 2896-550-51
- ▶ Contenuto: 50 ml
- ▶ Confezione: 1

- ▶ Descrizione del prodotto
- sostituisce canapa, PTFE e sigillante solido
- Le parti possono essere riadattate dopo l'unione
- impermeabilizzazione di alta qualità
- protezione aggiuntiva contro la corrosione
-
- Classe di abilità (DIN 30661): 2
- capacità massima di riempimento del gioco: 0,50 mm
- filettatura max.: (metr) M80
- Resistenza alla temperatura da -55 °C a 150 °C
- serraggio a mano in 15-30 min.
- funzionante in 1-3 ore
- Resistente a benzina, gasolio, acqua, miscele acqua-glicole, oli minerali, fluidi idraulici
- Eccezione: acidi e alcali in alta concentrazione e cloruro di metilene



05

Fissaggio di boccole e cuscinetti

- ▶ Cod. articolo 2896-540
- ▶ Contenuto: 24 ml
- ▶ Confezione: 1

- ▶ Descrizione del prodotto
- classe di resistenza DIN 30661 55-70
- capacità max. di riempimento delle fessure: 0,15 mm
- filettatura max.: (metrica) M20
- resistente alla temperatura da -55 °C a +175 °C
- solido in 2-5 minuti
- pronto all'uso in 1-3 ore



06

Sigillo universale in plastica permanente

Plastomar (fissativi al solvente e all'acqua)

- ▶ Cod. articolo 2896-502
- ▶ Contenuto: 85 g

- ▶ Quantità per cartone: 10

- ▶ Descrizione del prodotto
- resistente alla temperatura da -55 °C a +270 °C
- lasciar areare per 10 minuti
- capacità max. di riempimento delle fessure: 0,2 mm
- privo di silicone
- colore: rosso





01

Fissaggio viti

medio forte

- ▶ Cod. articolo 2896-531
- ▶ Contenuto: 24 ml
- ▶ Quantità per cartone: 12

- ▶ Cod. articolo 2896-531-50
- ▶ Contenuto: 50 ml
- ▶ Quantità per cartone: 10

- ▶ Descrizione del prodotto
- media tenacità, classe di resistenza DIN 30661
- capacità max. di riempimento delle fessure: 0,25 mm
- filettatura massima (metrica) M36
- resistente alla temperatura da -55 °C a +150 °C
- solido in 10-20 minuti
- pronto all'uso in 1-3 ore

02

Fissaggio viti

- estremamente solido

- ▶ Cod. articolo 2896-530
- ▶ Contenuto: 24 ml
- ▶ Quantità per cartone: 12

- ▶ Cod. articolo 2896-530-50
- ▶ Contenuto: 50 ml
- ▶ Quantità per cartone: 10

- ▶ Descrizione del prodotto
- alta tenacità, classe di resistenza DIN 30661
- capacità max. di riempimento delle fessure: 0,15 mm
- filettatura max. (metrica) M20
- resistente alla temperatura da -55 °C a +150 °C
- solido in 10-20 minuti
- pronto all'uso in 1-3 ore





03

Sigillante per motori

Mot Seal

- ▶ Cod. articolo 2897-374
- ▶ Contenuto: 300 ml
- ▶ Quantità per cartone: 12

- ▶ Descrizione del prodotto
 - impedisce scarichi fumanti blu
 - rigenera le guarnizioni del motore in plastica e gomma
 - impedisce l'inquinamento ambientale causato da motori che perdono olio



04

Detergente del circuito dell'olio motore

Mot Clean

- ▶ Cod. articolo 2897-375
- ▶ Contenuto: 500 ml
- ▶ Quantità per cartone: 12

- ▶ Descrizione del prodotto
 - pulizia protettiva e rapida
 - neutro nei confronti di guarnizioni e altri materiali montati sul motore
 - elevata economia
 - semplice applicazione





01

Sigillante per radiatori

Guarnizione della ruota

- ▶ Cod. articolo 2897-372
- ▶ Contenuto: 150 ml
- ▶ Quantità per cartone: 12

▶ **Descrizione del prodotto**

- isola costantemente e in maniera affidabile fessure capillari e punti di perdita
- compatibile con antigelo e liquidi refrigeranti, neutro nei confronti di gomma, materiali plastici, metalli leggeri e non ferrosi
- nessun effetto secondario su pompa idraulica e circuito di riscaldamento
- adatto a sistemi di raffreddamento chiusi
- adatto a radiatori in alluminio
- indicato anche per l'impiego preventivo

02

Detergente per radiatori

Ruota pulita

- ▶ Cod. articolo 2897-373
- ▶ Contenuto: 250 ml
- ▶ Quantità per cartone: 12

▶ **Descrizione del prodotto**

- conversione chimica del calcio
- Rimozione di grasso, calcare e olio
- Dispersione dei fanghi
- neutro rispetto ai materiali del radiatore utilizzati
- compatibile con gomma e plastica
- Compatibile con protezione antigelo
- non contiene acidi o alcali aggressivi
- una lattina è sufficiente per un massimo di 10 litri di acqua di raffreddamento





03

Additivo per gasolio

CT 60

- ▶ Cod. articolo 2897-370
- ▶ Contenuto: 300 ml
- ▶ Quantità per cartone: 12

- ▶ **Descrizione del prodotto**
 - garantisce la pulizia e impedisce la formazione di depositi nel circuito di alimentazione del carburante e della camera di combustione
 - mantiene puliti gli iniettori e garantisce una migliore combustione nel motore, che culmina in un consumo di carburante specifico ridotto e massime prestazioni del motore
 - impedisce il grippaggio e la resinificazione degli iniettori
 - incrementa l'azione lubrificante di carburanti diesel a basso tenore di zolfo e protegge le pompe di iniezione del distributore dall'usura
 - compatibile con tutti i moderni catalizzatori di ossidazione diesel



04

Additivo per benzina

OT 100

- ▶ Cod. articolo 2897-371
- ▶ Contenuto: 300 ml
- ▶ Quantità per cartone: 12

- ▶ **Descrizione del prodotto**
 - adatto a tutti i sistemi di iniezione a benzina
 - pulisce il sistema di iniezione da residui di carburante
 - rimuove carbonizzazioni e depositi da divisori di flusso, valvole di iniezione, valvole di aspirazione e altri componenti del sistema di alimentazione
 - assicura un comportamento di guida ottimale e un consumo di carburante ridotto grazie a un esatto dosaggio di iniettori e nebulizzazione
 - garantisce una combustione meno inquinante





01

Detergente per sistema di aspirazione del gasolio

DC980

- ▶ Cod. articolo 2897-369
- ▶ Contenuto: 400 ml
- ▶ Quantità per cartone: 8
- ▶ Descrizione del prodotto
- detergente speciale con propellente a base di CO2
- applicazione semplice e mirata
- incolore e senza residui
- potente azione di rimozione
- sostanza attiva contenuta pari a oltre il 95%

02

Detergente per filtri antiparticolato DPF100

- ▶ Cod. articolo 2897-380
- ▶ Contenuto: 400 ml
- ▶ Quantità per cartone: 12
- ▶ Descrizione del prodotto
- rimuove in maniera eccellente depositi di carbonio
- non infiammabile
- possibilità di pulizia senza smontaggio del filtro antiparticolato
- per il ripristino della piena capacità di assorbimento del filtro antiparticolato dei motori diesel





03

Detergente per le apparecchiature di controllo

VC 980

- ▶ Cod. articolo 2897-368
- ▶ Contenuto: 400 ml
- ▶ Quantità per cartone: 12
- ▶ Descrizione del prodotto
- pulisce i carburatori dall'interno e dall'esterno
- sciacqua fori e iniettori
- per la pulizia di componenti di aspirazione
- valvola AGR (valvola di ricircolo del gas di scarico)

Tubo di lavorazione

lungo, con nebulizzatore

- ▶ Cod. articolo 2897-368-1
- ▶ Confezione: 1



04

Spray anti-martore

Wild Guard

- ▶ Cod. articolo 2897-329
- ▶ Contenuto: 400 ml
- ▶ Quantità per cartone: 12
- ▶ Descrizione del prodotto
- aiuta efficacemente a respingere le martore
- grazie alla doppia azione, linee elettriche, cavo di accensione, tubi flessibili di freni e radiatore, manicotti e cinghie trapezoidali sono protetti dai morsi delle martore
- da applicare nuovamente dopo ogni lavaggio di motore e sottoscocca





01

Detergente per contatti elettrici

TermClean

- ▶ Cod. articolo 2897-334
- ▶ Contenuto: 400 ml
- ▶ Quantità per cartone: 12

▶ **Descrizione del prodotto**

- pulizia di tutti i contatti
- consente la rimozione di sporcizia grassa e rimuove vecchie incrostazioni
- utilizzo sicuro in macchinari di ufficio elettrici e meccanici, calcolatori, registratori di cassa, dispositivi radio e televisori
- incl. spazzola
- Il prodotto non è adatto a componenti in funzionamento!





02

Aiuto per i contatti

Contact

- ▶ Cod. articolo 2897-331
- ▶ Contenuto: 300 ml
- ▶ Quantità per cartone: 12

- ▶ Descrizione del prodotto
 - reprime l'umidità
 - migliora la conduttività elettrica
 - senza silicone



03

Protezione blu di polarità per batterie

POLTEC

- ▶ Cod. articolo 2897-332-300
- ▶ Contenuto: 300 ml
- ▶ Quantità per cartone: 12
- ▶ Descrizione del prodotto
 - isola giunzioni in lamiera e collegamenti elettrici da corrosioni causate dalle influenze ambientali (sali, acqua, acidi e soluzioni caustiche, umidità, ecc.)
 - privo di silicone



04

Dispositivo di controllo livello acidi delle batterie

per la batteria

- ▶ Cod. articolo 8853-600-2

- ▶ Confezione: 1

- ▶ Descrizione del prodotto
 - facile da usare
 - Scala chiara con tre aree dei risultati
 - rosso (cellula scarica)
 - giallo (condizione cellulare soddisfacente)
 - verde (cella in buone condizioni)





01

Il rilevatore di perdite

Spy Plus

- ▶ Cod. articolo 2896-661
- ▶ Contenuto: 400 ml
- ▶ Quantità per cartone: 12
- ▶ Descrizione del prodotto
 - soddisfa i requisiti DIN EN 14291
 - non infiammabile - la rilevazione di fughe è possibile anche con gas infiammabili
 - adatto a tutti i gas tecnici di impianti ad aria compressa, impianti di compressione a gas e impianti di climatizzazione, compressori, saldati, sistemi frenanti ad aria compressa, pneumatici, tubi flessibili o autocisterne
 - nessuna fessurazione per tensocorrosione in materiali plastici come PVC o PE
 - temperatura di applicazione: da -15 °C a +50 °C
 - non corrosivo

Testina di ricambio

con tubo capillare

- ▶ Cod. articolo 2897-300-140
- ▶ Confezione: 2



02

Spray cercafughe

Spy Dry

- ▶ Cod. articolo 2896-662-500
- ▶ Contenuto: 500 ml
- ▶ Quantità per cartone: 12
- ▶ Descrizione del prodotto
 - per trovare fughe da cui fuoriescono olio, benzina o altri liquidi
 - privo di grasso e silicone
 - a base di polvere di marmo





03

Spray anti-gelo

Arctic

- ▶ Cod. articolo 2897-325
- ▶ Contenuto: 200 ml
- ▶ Quantità per cartone: 12

- ▶ Descrizione del prodotto
 - componenti di costruzioni in metallo come cuscinetti, manicotti, maglie di catene, alberi, ecc. possono pertanto essere inseriti nei collegamenti più stretti
 - gli errori del circuito elettrico (dovuti a sovraccarico termico) possono essere agevolmente individuati attraverso il raffreddamento locale
 - rimuove in maniera straordinaria sporcizia come cioccolata o gomma da masticare dalla tappezzeria



04

Spray di ausilio all'avviamento

Spray per avviamento di emergenza Super Start Plus

- ▶ Cod. articolo 2897-330-310
- ▶ Contenuto: 300 ml
- ▶ Quantità per cartone: 12
- ▶ Descrizione del prodotto
 - ottime proprietà di accensione
 - consente l'accensione a freddo anche in presenza di temperature estremamente basse
 - migliora l'accensione in presenza di bagnato
 - adatto a motori a benzina a 2 e 4 tempi
 - adatto anche a motori diesel (osservare le indicazioni sull'utilizzo riportate sul prodotto: „Accendere i motori diesel a tutto gas e non riscaldarli!“)





01

Antigelo per il dispositivo tergi-cristallo

Frostex

- ▶ Cod. articolo 2897-314
- ▶ Contenuto: 1000 ml
- ▶ Quantità per cartone: 12

- ▶ Cod. articolo 2897-315
- ▶ Contenuto: 5 litri
- ▶ Confezione: 1

- ▶ Cod. articolo 2897-318
- ▶ Contenuto: 30 litri
- ▶ Confezione: 1

- ▶ Descrizione del prodotto
- senza metanolo
- non diluito, resistente al gelo fino a -70°C
- adatto per ugelli a ventaglio e vetri in policarbonato



Beccuccio erogatore

- ▶ Cod. articolo 2000-000-005
- ▶ Confezione: 1
- ▶ Beccuccio erogatore

- ▶ Cod. articolo 2000-000-030
- ▶ Confezione: 1
- ▶ Beccuccio erogatore



02

Sbrinatoro rapido

Blizzard Ultra

- ▶ Cod. articolo 2897-231
- ▶ Contenuto: 500 ml
- ▶ Quantità per cartone: 6

▶ Descrizione del prodotto

- libera rapidamente i cristalli ghiacciati dei veicoli dal ghiaccio
- non lascia strie
- rende superfluo il faticoso raschiare dei cristalli





01

dispositivo di controllo del liquido antigelo

per l'acqua di raffreddamento

► Cod. articolo 8853-600-1

► Descrizione del prodotto

- Struttura tecnicamente all'avanguardia, collaudata innumerevoli volte su scala globale
- misurazione semplice, veloce e precisa
- corpo in materiale sintetico solido
- Anello di sospensione
- Indicatore oscillante - non richiede di tenere a piombo lo strumento
- termocompensazione automatica
- Chiusura tramite valvola rotativa
- nessuna sgocciolatura o successiva fuoriuscita di aria



02

dispositivo di controllo del liquido antigelo

per il dispositivo tergi-cristallo

► Cod. articolo 8853-600-3

► Descrizione del prodotto

- Per miscele acqua-isopropanolo/metanolo
- comuni liquidi refrigeranti
- per tergicristalli
- con cilindri convessi in materiale sintetico areometro in vetro
- intervallo dell'indicatore da 0° fino a -30 °C con campi colorati





03

Concentrato per lavacristalli

Merci estive

- ▶ Cod. articolo 2897-313-30
- ▶ Contenuto: 25 x 30 ml



- ▶ Cod. articolo 2897-313-5
- ▶ Contenuto: 5 litri
- ▶ Confezione: 1

Descrizione del prodotto

- Concentrato 1: 100
- rimuove in modo rapido e affidabile lo sporco ostinato come insetti, pellicole oleose e cere
- La pulizia senza aloni evita pericolosi effetti di luce diffusa
- non crea crepe da stress nei fari in plastica
- Ugelli a ventaglio e vetro in policarbonato adatti



Pompa di dosaggio

per taniche da 5 litri

- ▶ Cod. articolo 2897-313-509
- ▶ Confezione: 1

Descrizione del prodotto

- 1 corsa (25 ml)





01

Tubo flessibile in PVC

cristallino

► **Descrizione del prodotto**

- senza silicone
- sicuro per alimenti secondo RoHS3 e REACH
- Materiale: PVC morbido
- Durezza Shore: circa 78 ° Shore A
- Composizione: PVC / lubrificante / plastificante DOP / stabilizzatore di stagno organico (senza cadmio)
- Densità: 1,19 g / cm³
- campo di applicazione termica: da -20 ° C a 65 ° C
- Tolleranze: secondo DIN / EN 16940
- Carico di pressione a breve termine: a 20 ° C di temperatura ambiente e fluido di flusso come da panoramica
- Infiammabilità: il materiale è difficilmente infiammabile e autoestinguente dopo aver rimosso la fiamma



Codice art.	SPESSORE PARETE	Ø Interno [mm]	Lunghezza
5895-3	1,0 mm	3,0	15 m
5895-4	1,0 mm	4,0	15 m
5895-5	1,0 mm	5,0	15 m
5895-6	1,0 mm	6,0	15 m
5895-8	1,0 mm	8,0	15 m
5895-10	1,5 mm	10,0	10 m
5895-12	1,5 mm	12,0	10 m

02

Raccordo portagomma di riduzione

► **Descrizione del prodotto**

- Pezzi intermedi per il collegamento di tubi di diverso diametro



Codice art.	per tubo flessibile Ø	confezione
5896-504-3	4 - 3 mm	25
5896-506-4	6 - 4 mm	25
5896-508-4	8 - 4 mm	25
5896-508-6	8 - 6 mm	25
5896-510-8	10 - 8 mm	25



03

Connettori spazzole tergi

► Descrizione del prodotto

- Resistente a olio e carburante nel seguente intervallo di temperatura: permanentemente da -40 ° C a 80 ° C / brevemente (fino a 1 ora) fino a max.110 ° C
- molta forza
- tenacità
- peso leggero
- Capacità di smorzamento
- Resistenza all'abrasione
- grande resistenza agli urti



Sono anche disponibile
come assortimento:
Cod. articolo 1957-896

Connettore tubo diritto

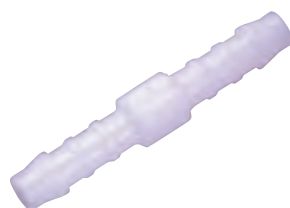

Codice art.	per tubo flessibile Ø	confezione
5896-103	3 mm	25
5896-104	4 mm	25
5896-105	5 mm	25
5896-106	6 mm	25
5896-108	8 mm	25
5896-110	10 mm	25

Connettore tubo a T.

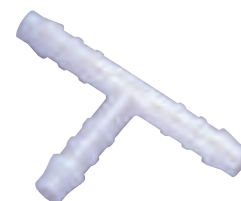

Codice art.	per tubo flessibile Ø	confezione
5896-203	3 mm	25
5896-204	4 mm	25
5896-205	5 mm	25
5896-206	6 mm	25
5896-208	8 mm	25
5896-210	10 mm	25

Connettore tubo angolare



Codice art.	per tubo flessibile Ø	confezione
5896-303	3 mm	25
5896-304	4 mm	25
5896-305	5 mm	25
5896-306	6 mm	25

Connettore tubo a Y.

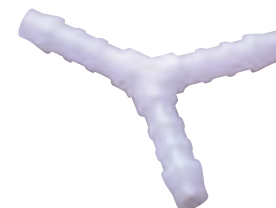

Codice art.	per tubo flessibile Ø	confezione
5896-403	3 mm	25
5896-404	4 mm	25
5896-405	5 mm	25
5896-406	6 mm	25
5896-408	8 mm	25
5896-410	10 mm	25



01

Anello di tenuta in rame DIN 7603 A massiccio

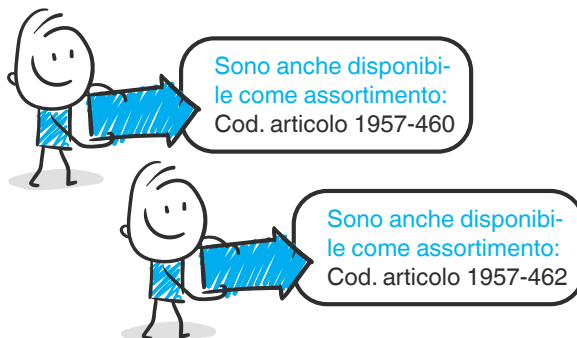

Codice art.	Spessore [mm]	Ø Interno [mm]	Ø esterno [mm]	confezione
6460-5-9	1,0	5	9	100
6460-6-10	1,0	6	10	100
6460-6-12	1,0	6	12	100
6460-8-12	1,0	8	12	100
6460-8-14	1,0	8	14	100
6460-10-12	1,0	10	12	100
6460-10-14	1,0	10	14	100
6460-10-16	1,5	10	16	100
6460-10-18	1,5	10	18	100
6460-12-16	1,5	12	16	100
6460-12-18	1,5	12	18	100
6460-14-18	1,5	14	18	100
6460-14-20	1,5	14	20	100
6460-14-22	1,5	14	22	100
6460-16-20	1,5	16	20	100
6460-16-22	1,5	16	22	100
6460-16-24	1,5	16	24	100
6460-18-22	1,5	18	22	100
6460-18-24	1,5	18	24	100
6460-20-24	1,5	20	24	100
6460-20-26	1,5	20	26	100
6460-22-27	1,5	22	27	100
6460-22-29	1,5	22	29	100
6460-24-30	2,0	24	30	50
6460-24-32	2,0	24	32	100
6460-26-32	2,0	26	32	50
6460-26-34	2,0	26	34	100
6460-27-32	2,0	27	32	50
6460-28-34	2,0	28	34	100
6460-30-36	2,0	30	36	50
6460-32-38	2,0	32	38	100
6460-36-42	2,0	36	42	100



02

Anello di tenuta in alluminio DIN 7603

Forma A



Sono anche disponibili
come assortimento:
Cod. articolo 1957-462



Codice art.	Spessore [mm]	Ø Interno [mm]	Ø esterno [mm]	confezione
6463-6-10	1,0	6	10	100
6463-8-12	1,0	8	12	100
6463-8-14	1,0	8	14	100
6463-10-14	1,0	10	14	100
6463-10-16	1,0	10	16	100
6463-12-16	1,0	12	16	100
6463-12-18	1,5	12	18	100
6463-14-18	1,5	14	18	100
6463-14-20	1,5	14	20	100
6464-114-22	2,0	14	22	50
6463-16-20	1,5	16	20	100
6463-16-22	1,5	16	22	100
6463-18-22	1,5	18	22	100
6463-18-24	1,5	18	24	100
6463-20-26	1,5	20	26	100
6463-22-27	1,5	22	27	100
6463-24-30	2,0	24	30	100
6463-26-32	2,0	26	32	100

03

Guarnizione di riempimento in rame DIN 7603

Forma C



Sono anche disponibili
come assortimento:
Cod. articolo 1957-462





Codice art.	Spessore [mm]	Ø Interno [mm]	Ø esterno [mm]	confezione
6462-12-18	2,0	12	18	100
6462-14-20	2,0	14	20	100
6462-14-21	2,0	14	21	100
6462-14-22	2,0	14	22	100
6462-16-20	2,0	16	20	100
6462-16-22	2,0	16	22	100
6462-18-24	2,0	18	24	100







Tappi a vite universali

Codice art.	Misura	DIMENSIONI	orig. no.	confezione	immagine
6241-14-15	M14 x 1,5 mm	Tappo filettato DIN 910 zincato		10	
6241-12-15	M12 x 1,5 x 12 mm	Tappo filettato DIN 910 zincato	29973430	10	
6241-16-15	M16 x 1,5 mm	Tappo filettato DIN 910 zincato		10	
6464-012-244		Anello di tenuta alu		50	
6241-18-15	M18 x 1,5 mm	Tappo filettato DIN 910 zincato		10	
6241-22-15	M22 x 1,5 mm zincato	Tappo filettato DIN 910		10	

Alfa Romeo

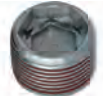
Codice art.	Misura	DIMENSIONI	orig. no.	confezione	immagine
6242-18-15	M18 x 1,5 x 12 mm	vite		10	
6460-18-24	18 x 24 x 1,5 mm	anello di tenuta	55196309	100	

Audi



Codice art.	Misura	DIMENSIONI	orig. no.	confezione	immagine
6242-014-15	M14 x 1,5 x 12 mm	vite	652475	10	
6244-10-4	M24 X 1,5 X 17 mm	vite	WHT001937	10	
6240-14-151	M14 x 1,5 x 17,5 mm	vite		10	
6460-14-20	14 x 20 x 1,5 mm	anello di tenuta		100	
6243-14-161	M14 x 1,5 x 22 mm	incl. anello di tenuta	N90813201	10	



BMW

Codice art.	Misura	DIMENSIONI	orig. no.	confezione	immagine
6243-12-15	M12 x 1,5 x 18 mm	vite	11131273093	10	
6464-022-015	22 x 27 x 1,5 mm	anello di tenuta		100	
6241-12-15	M12 x 1,5 x 12 mm	Tappo filettato DIN 910 zincato	29973430	10	
6463-12-18	12 x 17 x 1,5 mm	anello di tenuta		100	
6243-30-4	M24 X 1,5 X 15MM	Plastica con anello di guarnizione	simile a 11137605018	10	

Citroën

Codice art.	Misura	DIMENSIONI	orig. no.	confezione	immagine
6242-16-15	16 mm	vite		10	
6462-16-22	16 x 22 x 2,0 mm	anello di tenuta		100	
6464-016-724	16,7 x 24 x 1,5 mm	anello di tenuta		50	

Daewoo

Codice art.	Misura	DIMENSIONI	orig. no.	confezione	immagine
6460-14-20	14 x 20 x 1,5 mm	anello di tenuta		100	

DAF

Codice art.	Misura	DIMENSIONI	orig. no.	confezione	immagine
6244-10-8	M26 X 1,5 X 9 mm	Tappo a vite DR	0100315	10	











Daihatsu

Codice art.	Misura	DIMENSIONI	orig. no.	confezione	immagine
6460-14-20	14 x 20 x 1,5 mm	anello di tenuta		100	

Fiat



Codice art.	Misura	DIMENSIONI	orig. no.	confezione	immagine
6243-22-015	M22 x 1,5 mm	Vite con anello di tenuta	16993411/ 503633291	25	

Ford

Codice art.	Misura	DIMENSIONI	orig. no.	confezione	immagine
6243-30-5	Lunghezza totale 47 mm, Lunghezza della filettatura 21 mm	Vite con anello di tenuta		10	
6244-10-1	Lunghezza totale 47 mm, Lunghezza della filettatura 21 mm	Vite	2072363 incl. anello di tenuta	10	
6243-30-2	Lunghezza totale 23 mm, lunghezza della filettatura 31 mm	Ø plastica con anello di guarnizione		10	
6243-30-6	Ø interno 15 mm, spessore 3,53 mm	anello di tenuta		10	
6243-30-3	30 x 3,0 mm	anello di tenuta		10	
6243-14-15	M14 x 1,5 x 16 mm	vite		25	
6243-014-15	M14 x 1,5 x 16 mm	vite giallo vz	1454117/6732529	10	
6464-16-24	16,7 x 24 x 2,5 mm	Ø anello di tenuta giallo vz		100	
6464-14-22	14 x 22 x 2 mm	anello di tenuta	1454118	100	



Ford

6243-14-159	M14 x 1,5 x 21 mm	vite		10	
6464-128-225	13 x 22,5 x 3 mm	anello di tenuta		50	
6243-012-15	M12 x 1,75 x 28,5 mm	vite incl. anello di tenuta	3051079	1	



Honda

Codice art.	Misura	DIMENSIONI	orig. no.	confezione	immagine
6464-114-22	14 x 22 x mm	anello di tenuta		50	

Hyundai

Codice art.	Misura	DIMENSIONI	orig. no.	confezione	immagine
6464-14-19	14 x 19 x 2,2 mm	anello di tenuta	MD050317	50	

Jaguar



Codice art.	Misura	DIMENSIONI	orig. no.	confezione	immagine
6243-14-159	M14 x 1,5 x 21 mm	vite		10	
6464-128-225	13 x 22,5 x 3 mm	anello di tenuta		50	

Kia

Codice art.	Misura	DIMENSIONI	orig. no.	confezione	immagine
6464-14-19	14 x 19 x 2,2 mm	anello di tenuta	MD050317	50	





Land-Rover

Codice art.	Misura	DIMENSIONI	orig. no.	confezione	immagine
6243-14-15	M14 x 1,5 x 16 mm	vite		25	
6243-014-15	M14 x 1,5 x 16 mm	vite giallo vz	1454117/6732529	10	
6464-16-24	16,7 x 24 x 2,5 mm	Ø anello di tenuta giallo vz		100	

Mazda

Codice art.	Misura	DIMENSIONI	orig. no.	confezione	immagine
6460-14-20	14 x 20 x 1,5 mm	anello di tenuta		100	

Mercedes Benz

Codice art.	Misura	DIMENSIONI	orig. no.	confezione	immagine
6244-10-2	Lunghezza totale 28 mm, Lunghezza della filettatura 17 mm	Vite	1982821 / incl. anello di tenuta	10 1853604	
6244-10-9	M22 1,5 X 9 mm	Vite incl. anello di tenuta	42470206	10	
6243-30-7		Vite incl. anello di tenuta	57233	5	
6242-14-15	M14 x 1,5 x 24 mm	vite	6019970230	10	
6460-14-20	14 x 20 x 1,5 mm	anello di tenuta		100	
6241-12-15	M12 x 1,5 x 12 mm	Tappo filettato DIN 910 zincato	29973430	10	
6464-014-15	12 x 17 x 1,5 mm	anello di tenuta		100	



Mitsubishi

Codice art.	Misura	DIMENSIONI	orig. no.	confezione	immagine
6464-14-19	14 x 19 x 2,2 mm	anello di tenuta	MD050317	50	







mini

Codice art.	Misura	DIMENSIONI	orig. no.	confezione	immagine
6242-12-15	M14 x 1,5 x 20 mm	Vite incl. anello di tenuta	11137513050	1	

Nissan

Codice art.	Misura	DIMENSIONI	orig. no.	confezione	immagine
6464-11-17	12 x 17 x 3 mm	anello di tenuta	1102601M02	50	

Peugeot

Codice art.	Misura	DIMENSIONI	orig. no.	confezione	immagine
6243-10-22	M10 x 1,25 x 13 mm	vite	311.29	10	
6464-10-10	10,5 x 20,5 x 2 mm	anello di tenuta	0313.33	100	
6243-018-22	M18 x 1,5 x 16 mm	vite	770305077	10	
6462-18-24	18 x 24 x 2,0	anello di tenuta		100	
6243-014-22	M14 x 1,5 x 12,5 mm	vite		10	
6462-14-21	14 x 21 x 2,0	anello di tenuta		100	



Opel

Codice art.	Misura	DIMENSIONI	orig. no.	confezione	immagine
6464-11-19	11 x 19 x 27 mm	anello di tenuta		25	
6243-12-175	12 x 1,75 x 18 mm SW15	vite		10	
6242-014-15	M14 x 1,5 x 12 mm	vite	652475	10	
6460-14-20	14 x 20 x 1,5 mm	anello di tenuta		100	
6243-14-160	M14 x 1,5 x 10,5 mm	vite	90502556/ 96023264	10	
6464-18-2	18 x 22 x 2 mm	anello di tenuta	652540/ 90528145	100	
6243-12-160	M12 x 1,75 x 25 mm	vite	652736/ 652454	10	
6464-011-212	11 x 21 x 2,5 mm	anello di tenuta		100	
6243-18-15	M18 x 1,5 x 21 mm	vite		10	
6464-185-26	18,5 x 26 x 2,5 mm	anello di tenuta		50	
6243-22-015	M22 x 1,5 mm	Vite con anello di tenuta	16993411/ 503633291	25	

Porsche



Codice art.	Misura	DIMENSIONI	orig. no.	confezione	immagine
6460-22-27	22 x 27 x 1,5 mm	anello di tenuta		100	



Renault

Codice art.	Misura	DIMENSIONI	orig. no.	confezione	immagine
6244-10-6	M24 X 1,5 X 12 mm	Vite incl. anello di tenuta	0000127161	10	
6244-10-5	M24 X 1,5 X 18 mm	Vite incl. anello di tenuta	20556987	10	
6244-10-7	M24 X 1,5 X 14 mm	Vite incl. anello di tenuta	5200523382	10	
6243-016-22	M16 x 1,5 x 13 mm	vite	7903075033	10	
6462-16-22	16 x 22 x 2,0 mm	anello di tenuta		100	
6243-160-22	M16 x 1,5 x 20,5 mm	Ø vite	7703075012	10	
6243-018-22	M18 x 1,5 x 16 mm	vite	770305077	10	
6462-18-24	18 x 24 x 2,0	anello di tenuta		100	

Rover

Codice art.	Misura	DIMENSIONI	orig. no.	confezione	immagine
6243-12-15	M12 x 1,5 x 18 mm	vite	11131273093	10	
6463-12-18	12 x 17 x 1,5 mm	anello di tenuta		100	

Saab



Codice art.	Misura	DIMENSIONI	orig. no.	confezione	immagine
6243-014-15	M14 x 1,5 x 16 mm	vite giallo vz	1454117/6732529	10	
6464-15-15	15 x 24 x 2 mm	anello di tenuta	109132937	100	
6243-14-15	M14 x 1,5 x 16 mm	vite		25	





Scania

Codice art.	Misura	DIMENSIONI	orig. no.	confezione	immagine
6244-10-3	M24 X 2,0	Tappo a vite VZ nero	1433641	10	

Seat

Codice art.	Misura	DIMENSIONI	orig. no.	confezione	immagine
6460-22-27	22 x 27 x 1,5 mm	anello di tenuta		100	
6243-14-161	M14 x 1,5 x 22 mm	incl. anello di tenuta	N90813201	10	

Skoda

Codice art.	Misura	DIMENSIONI	orig. no.	confezione	immagine
6242-014-15	M14 x 1,5 x 12 mm	vite	652475	10	
6460-14-20	14 x 20 x 1,5 mm	anello di tenuta		100	
6243-14-161	M14 x 1,5 x 22 mm	incl. anello di tenuta	N90813201	10	

Smart

Codice art.	Misura	DIMENSIONI	orig. no.	confezione	immagine
6464-22-32			0189974445	25	

Subaru

Codice art.	Misura	DIMENSIONI	orig. no.	confezione	immagine
6464-20-15	20 x 26 x 2 mm	anello di tenuta	11126AA000	100	







Suzuki

Codice art.	Misura	DIMENSIONI	orig. no.	confezione	immagine
6460-14-20	14 x 20 x 1,5 mm	anello di tenuta		100	



Toyota

Codice art.	Misura	DIMENSIONI	orig. no.	confezione	immagine
6464-012-242	12 x 24 x 2 mm	anello di tenuta	90430-12028	50	

VW

Codice art.	Misura	DIMENSIONI	orig. no.	confezione	immagine
6243-14-015	M x 1,5 mm	vite	N90288901	25	
6242-014-15	M14 x 1,5 x 12 mm	vite	652475	10	
6460-14-20	14 x 20 x 1,5 mm	anello di tenuta		100	
6240-14-151	M14 x 1,5 x 17,5 mm	vite		10	
6460-14-20	14 x 20 x 1,5 mm	anello di tenuta		100	
6243-14-161	M14 x 1,5 x 22 mm	incl. anello di tenuta	N90813201	10	
6243-30-1	M14 x 1,5 x 22 mm	Plastica con anello di guarnizione	06L103801	10	

Volvo

Codice art.	Misura	DIMENSIONI	orig. no.	confezione	immagine
6244-10-10		vite	1524292	10	
6463-18-24	18 x 24 x 1,5 mm	anello di tenuta		100	





01

O-ring Perbunan
metrica



Sono anche disponibile
come assortimento:
Cod. articolo 1957-468-1



Codice art.	Ø Interno [mm]	Spessore dell'anello mm	confezione
6468-003-20	3	2,0	50
6468-004-20	4	2,0	50
6468-005-20	5	2,0	50
6468-006-20	6	2,0	50
6468-007-20	7	2,0	50
6468-008-20	8	2,0	50
6468-010-20	10	2,0	50
6468-010-25	10	2,5	50
6468-012-20	12	2,0	50
6468-012-25	12	2,5	50
6468-014-25	14	2,5	50
6468-015-25	15	2,5	50
6468-017-25	17	2,5	25
6468-018-30	18	3,0	25
6468-019-25	19	2,5	25
6468-020-30	20	3,0	25
6468-022-30	22	3,0	25
6468-024-30	24	3,0	25
6468-025-30	25	3,0	25
6468-028-30	28	3,0	25
6468-030-30	30	3,0	25
6468-034-30	34	3,0	25
6468-035-35	35	3,5	25
6468-036-30	36	3,0	25
6468-038-30	38	3,0	25



01

Set di cuffie per assale, universale
adatto a tutte le auto

► **Cod. articolo 5884-900**

► **Descrizione del prodotto**

- per il montaggio senza smontare i giunti cardanici e assiali
- adatto a tutte le auto
- resistente a olio e grasso
- Adatto a tutti i comuni giunti cardanici delle ruote anteriori e posteriori
- nel punto più stretto il manicotto dell'asse ha un diametro di circa 21 mm
-
- Fornitura:
- 1 x cuffia per asse universale
- 1 x fascetta stringitubo universale, grande
- 1 x fascetta stringitubo universale, piccola
- 1 x grasso per giunture ad alta temperatura

02

Set di cuffie per assale, universale
Adatto a tutte le auto e furgoni fino a 3,5 t

► **Cod. articolo 5884-901**

► **Descrizione del prodotto**

- per il montaggio senza smontare i giunti cardanici e assiali
- Adatto a tutte le auto e furgoni fino a 3,5 t
- resistente a olio e grasso
- Adatto a tutti i comuni giunti cardanici delle ruote anteriori e posteriori
-
- Fornitura:
- 1 x cuffia per asse universale
- 1 x fascetta stringitubo universale, grande
- 1 x fascetta stringitubo universale, piccola
- 1 x grasso per giunture ad alta temperatura





04

Morsetti per cuffie dell'asse

Codice art.	Ø mm	confezione
5550-884-31	31	25
5550-884-33	33	25
5550-884-35	35	25
5550-884-88	88	25
5550-884-97	97	25



05

Fascette in acciaio

6 x 380 mm

- ▶ Cod. articolo 5884-909
- ▶ confezione: 25

- ▶ Descrizione del prodotto
- per diametri da 60 mm a 120 mm



06

Fascetta autobloccante

autobloccante



Codice art.	larghezza di banda	Lunghezza	confezione
5550-46-127	4,6 mm	127 mm	25
5550-46-201	4,6 mm	201 mm	25
5550-46-360	4,6 mm	360 mm	50
5550-46-521	4,6 mm	521 mm	20
5550-79-201	7,9 mm	201 mm	25
5550-79-362	7,9 mm	362 mm	50



01

Maniche protettive monouso Clean-Set
per le autovetture

- ▶ Cod. articolo 7410-003-009
- ▶ Confezione: 100
- ▶ Set composto da:
 - 1x proteggi sedile 135 x 82cm, PE bianco
 - 1x protezione per il vano piedi 38 x 50cm, carta rivestita di lamina, antiscivolo, impermeabile
 - 1x Coprivolante 40 cm, con banda elastica, PE bianco
 - 1x copertura della leva del cambio con banda elastica
 - 1x protezione del freno a mano senza elastico



02

Coperture protettive monouso come un rotolo compatto 5in1
riciclabile

- ▶ Cod. articolo 7875-919
- ▶ VPE: 1
- ▶ Descrizione del prodotto
 - Riciclabile al 100%
 - Realizzato con almeno il 50% di materiale riciclato
 - 200 insiemi
 - Set composto da:
 - Fodera
 - Zerbino
 - Protezione del volante
 - Protezione della leva del cambio
 - Protezione freno a mano



03

Zerbini Duo-Mat
Universale

- ▶ Cod. articolo 7875-511
- ▶ Contenuto 500 pezzi nel cartone
- ▶ Descrizione del prodotto
 - nessun filtraggio di liquidi e oli
 - elevata resistenza agli strappi grazie alla pellicola laminata e antistatica
 - 38 x 50 cm
 - carta: 70 g, grigia



04

Zerbini monouso
con logo NORMFEST

- ▶ Cod. articolo 7875-510
- ▶ confezione: 1
- ▶ Contenuto rotolo di 500 pezzi
- ▶ Descrizione del prodotto
 - colore: bianco
 - 70 g/m²





05

Fodera coprisedile

da Nylon

▶ Cod. articolo 7875-920-1

▶ Descrizione del prodotto

- 160 x 80 cm
- Lavabile fino a 50 ° C
- 120 g per pezzo



06

Fodera coprisedile

in pelle sintetica

▶ Cod. articolo 7875-920-000

▶ Descrizione del prodotto

- approvato per sedili con funzione airbag
- in pelle sintetica
- lavabile fino a 40 ° C
- non adatto a sedili in pelle chiara!



07

Fodere coprisedile

colore: bianco

▶ Cod. articolo 7875-904

▶ Contenuto: rotolo di 100 pezzi

▶ Cod. articolo 7875-902

▶ Contenuto: rotolo di 500 pezzi

▶ Descrizione del prodotto

- Dimensioni: 82 cm x 130 cm
- Spessore: 13µ
- Rotolo da 100 pezzi
- perforato



08

Coprisedili antistatici

permanentemente antistatico

▶ Cod. articolo 7875-905

▶ Contenuto: rotolo di 250 pezzi

▶ Descrizione del prodotto

- dimensioni: 840 x 1400 mm
- costantemente antistatico
- rotolo da 250 pezzi
- approvato per Daimler





01

Protezioni monouso per il volante

per le autovetture

- ▶ Cod. articolo 7410-003-014
- ▶ Confezione: 250

▶ **Descrizione del prodotto**

- Per ruote sterzanti con un diametro massimo di 40 cm
- con due elastici
- nella scatola di rimozione
- 20 µ



02

Protezioni monouso per il volante

per gli autocarri

- ▶ Cod. articolo 7410-003-019
- ▶ Confezione: 250

▶ **Descrizione del prodotto**

- Pellicola PE con elastico
- Diametro: 55 cm
- VE: 250 pezzi
- Spessore: 20µ
- Colore: bianco



03

rotolo di coprivotante

Universale

- ▶ Cod. articolo 7875-900

▶ **Descrizione del prodotto**

- lunghezza: 300 m
- larghezza: 14 cm
- Ø interno dell'anima: 3,8 cm



04

giff per rotolo coprivotante

- ▶ Cod. articolo 7875-900-01





05

Protezione anteriore

► Cod. articolo 7410-003-013

► Descrizione del prodotto

- Protezione anteriore nera: protezione a tutto tondo durante i lavori nel vano motore. Con cinghie in velcro regolabili per il fissaggio agli specchietti esterni. Con imbottitura rimovibile, antiscivolo e lavabile nella zona del parafrangente. Taglia variabile tramite fascia elastica, adatta per le tipologie comuni. Grandi alette che possono essere ripiegate e coprire in modo sicuro anche i paraurti di grandi dimensioni. Avviso importante: per motivi di brevetto, questo prodotto non può essere esportato nel Regno Unito di Gran Bretagna e Irlanda del Nord.



06

Protezione per il parafrangente

in poliester

► Cod. articolo 7875-921-8

► Descrizione del prodotto

- con magnete
- 100 cm x 65 cm
- con due borse per utensili



07

Protezione per il parafrangente

in pelle sintetica

► Cod. articolo 7875-921-9

► Descrizione del prodotto

- con magnete
- 100 cm x 65 cm







Riparazione di carrozzerie



01

Mano di fondo multiuso

Multi-connettore 1K

- ▶ Cod. articolo 2893-900
- ▶ Colore: grigio-chiaro
- ▶ Contenuto: 400 ml
- ▶ Quantità per cartone: 12

- ▶ Cod. articolo 2893-900-20
- ▶ Colore: grigio-scuro
- ▶ Contenuto: 400 ml
- ▶ Quantità per cartone: 12

▶ **Descrizione del prodotto**

- ottimo promotore di adesione e spray antiruggine tutto in uno
- è ideale come primer su superfici zincate, alluminio, acciaio, plastiche varie e legno
- dopo la formazione della pelle, può essere sovraverniciabile "bagnato su bagnato" senza carteggiatura intermedia
- ha una buona capacità di riempimento e quindi compensa lievi irregolarità
- Sovraverniciabile senza carteggiatura intermedia
- con nebulizzatore a ventaglio
- Isola particolarmente bene le zone marginali delle macchie di mastice

VIDEO

02

Fondo con funzione stop ruggine

1K Epoxy

- ▶ Cod. articolo 2893-907-2
- ▶ Colore: bianco
- ▶ Contenuto: 400 ml
- ▶ Quantità per cartone: 6



- ▶ Cod. articolo 2893-907
- ▶ Colore: grigio
- ▶ Contenuto: 400 ml
- ▶ Quantità per cartone: 6



- ▶ Cod. articolo 2893-907-1
- ▶ Colore: nero
- ▶ Contenuto: 400 ml
- ▶ Quantità per cartone: 6



▶ Descrizione del prodotto

- buone proprietà adesive su tutti i metalli, varie plastiche e GRP
- eccellenti proprietà di protezione dalla ruggine
- elevata opacità
- asciugatura veloce
- applicazione bagnato su bagnato sotto stucco
- carteggiabile dopo 20 min
- Sovraverniciabile con tutte le finiture a solvente e all'acqua 1K e 2K disponibili in commercio
- A base di resina epossidica e di rimozione del silicone resistente
- resistente a temperature fino a 95 ° C
- soprattutto per riparazioni di piccoli danni fino a riparazioni puntuali
- Effetto isolante contro l'umidità
- alto tasso di applicazione della vernice
- pressione costante dell'atomizzatore fino allo svuotamento della bomboletta
- risultato di verniciatura professionale
- capacità di riempimento molto elevata grazie al 23,1% di contenuto solido
- secondo DIN53150



01

fondo verniciatura di base

Baso Plus

- ▶ Cod. articolo 2893-889
- ▶ Colore: grigio-chiaro
- ▶ Contenuto: 400 ml grigio chiaro
- ▶ Quantità per cartone: 24

▶ **Descrizione del prodotto**

- elevata capacità di riempimento
- contiene un agente antiruggine
- è molto adatto per adescare superfici in ferro
- resistente a temperature fino a 100 ° C
- Sovraverniciabile con nitro, acrilica e idropittura
- La testa di nebulizzazione a ventaglio consente l'applicazione verticale e orizzontale del primer
- non dipingere su superfici verniciate con resina sintetica

02

Mano di fondo per arrestare la ruggine

Rednox

- ▶ Cod. articolo 2893-888
- ▶ Colore: RAL 8012 rosso marrone
- ▶ Contenuto: 400 ml
- ▶ Quantità per cartone: 12

▶ **Descrizione del prodotto**

- rapida essiccazione
- saldabile
- sovraverniciabile
- spruzzabile



03

Convertitore di ruggine

Rostinator

- ▶ Cod. articolo 2893-903
- ▶ Contenuto: 400 ml
- ▶ Quantità per cartone: 12

- ▶ Descrizione del prodotto
- converte la ruggine in solfuro ferroso grazie ai pigmenti attivi
- genera una durevole sigillatura di protezione contro agenti atmosferici e umidità
- tempo di essiccazione: 14 ore
- compatibile con tutte le mani di fondo Normfest



04

Spry per strati spessi

Filler 1K

- ▶ Cod. articolo 2893-902-1
- ▶ Contenuto: 400 ml
- ▶ Quantità per cartone: 6

- ▶ Descrizione del prodotto
- alto contenuto di solidi
- buona protezione dalla corrosione grazie ai pigmenti attivi di protezione dalla ruggine
- buone proprietà adesive su acciaio, acciaio zincato, alluminio e varie plastiche come PVC duro, PPO / PA, ABS, PC / PBT
- ottima capacità di riempimento
- stabilità molto elevata
- asciugatura rapida (fuori polvere: 3 min, resistente al tatto: 8 min e carteggiabile: 20 min)
- Lo spessore dello strato di 30 µm può essere carteggiato a secco dopo 20 minuti a 20 gradi Celsius
- Sovraverniciabile con smalti 1K e 2K disponibili in commercio a base di solvente e acqua
- resistente a temperature fino a circa 90 ° C
- In ogni caso, verifica la compatibilità
- Dotato di un ugello a getto tondo (getto analogo alla pistola per verniciatura)



01

Primer riempitivo bicomponente

Filler rapido 2K

- ▶ Cod. articolo 2893-905
- ▶ Contenuto: 400 ml
- ▶ Quantità per cartone: 6
- ▶ Descrizione del prodotto
 - senza isocianati
 - asciugatura molto rapida dopo 1 ora a 20 ° C
 - o dopo 15-20 minuti a 60 ° C
 - Sovraverniciabile: dopo 20 minuti di asciugatura all'aria
 - Carteggiabile dopo 1 ora a 20 ° C o 30 minuti a 60 ° C
 - Applicabile universalmente su vecchie pitture carteggiate e superfici metalliche
 - elaborazione semplice e rapida
 - capacità di riempimento molto elevata
 - ottima adesione su acciaio nudo / lamiera
 - Sovraverniciabile con tutti i comuni sistemi di finitura 1K e 2K

02

Fondo ancorante

Epossidico 2K

- ▶ Cod. articolo 2800-760
- ▶ Colore: Beige
- ▶ Contenuto: 400 ml
- ▶ Quantità per cartone: 6
- ▶ Descrizione del prodotto
 - grado di lucentezza: opaco
 - colore: beige
 - protezione anticorrosione a lunga aderenza su tutti i fondi, come zinco, alluminio, acciaio, ecc.
 - contenuto di corpi solidi: 50-53 peso % riferito a vernice diluita (senza gas propellente)

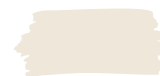

03

Primer allo zinco

Galva 97

- ▶ Cod. articolo 2893-880
- ▶ Contenuto: 400 ml
- ▶ Quantità per cartone: 12

▶ **Descrizione del prodotto**

- resistente alle intemperie
- asciugatura veloce
- alto contenuto di solidi
- resistente ai graffi
- facile lavorazione
- buon corso
- protegge i nuovi fogli dalla ruggine
- saldabile
- Resistente all'abrasione dopo l'asciugatura
- elevata protezione dalla corrosione
- alta percentuale di principi attivi

04

Fondo per zinco-alluminio

Galva 97 Silver

- ▶ Cod. articolo 2893-890
- ▶ Contenuto: 400 ml
- ▶ Quantità per cartone: 12

▶ **Descrizione del prodotto**

- ideale per allineare lamiere zincate
- protegge i nuovi fogli dalla ruggine
- resistente a temperature fino a 500 ° C
- saldabile
- Resistente all'abrasione dopo l'asciugatura
- elevata protezione dalla corrosione
- alta percentuale di principi attivi



01

manico della pistola
per bombolette spray

- ▶ Cod. articolo 2893-900-2
- ▶ Cfz.: 1



02

Ugello a ventaglio
per bombolette spray

- ▶ Cod. articolo 2893-900-3
- ▶ Cfz.: 12



03

Coperchio di chiusura
per bombolette aerosol usate

- ▶ Cod. articolo 2897-999
- ▶ Cfz.: 10



04

Primer per saldature

Elox Plus

- ▶ Cod. articolo 2893-906
- ▶ Contenuto: 400 ml
- ▶ Quantità per cartone: 12

- ▶ Descrizione del prodotto
 - base acrilica monocomponente
 - ottima protezione anticorrosione
 - agevolmente sovralsaldabile
 - ottime capacità di innesco e conduttività
 - adatto a ferro e acciaio
 - rapida essiccazione
 - adattamento estetico a componenti in acciaio inox

05

Spray protettivo per saldatura

Antilox Protect

- ▶ Cod. articolo 2893-908
- ▶ Contenuto: 400 ml
- ▶ Quantità per cartone: 12

- ▶ Descrizione del prodotto
 - evita che le gocce di saldante si attacchino
 - durante i lavori di saldatura a gas inerte su acciaio, alluminio e acciaio inossidabile
 - senza silicone e, pertanto, adatto per la verniciatura
 - non pregiudica il cordone di saldatura
 - basso consumo e alta resa



01

Protezione sottoscocca sovraverniciabile

Ricopertura della protezione inferiore



- ▶ Cod. articolo 2892-881
- ▶ Farbe: nero
- ▶ Contenuto: 500 ml
- ▶ Quantità per cartone: 12



- ▶ Cod. articolo 2892-882
- ▶ Farbe: nero
- ▶ Contenuto: 1000 ml
- ▶ Quantità per cartone: 12



- ▶ Cod. articolo 2892-883
- ▶ Farbe: grigio
- ▶ Contenuto: 1000 ml
- ▶ Quantità per cartone: 12



▶ **Descrizione del prodotto**

- offre una protezione sottoscocca ottimizzata, con proprietà antiruggine e anticorrosione
- contribuisce al miglioramento dell'insonorizzazione
- spray antiruggine dalla rapida essiccazione e dall'estrema resistenza all'abrasione
- ottime proprietà aderenti su ogni tipo di fondo, come paraurti/sottoparaurti anteriori e posteriori
- dopo 60-90 minuti lo spray per sottoscocca è sovraverniciabile con vernici bicomponenti e monostrato





02

La protezione sottoscocca a base d'acqua può essere verniciata
Bottom Guard Protect



- ▶ Cod. articolo 2892-995
- ▶ Farbe: grigio-scuro
- ▶ Contenuto: 1000 ml
- ▶ Quantità per cartone: 12



▶ **Descrizione del prodotto**

- grigio scuro
- a base di acqua
- rapida essiccazione
- con protezione anticorrosione
- sovraverniciabile con vernici acriliche, monostrato e a base di acqua bicomponenti convenzionali
- carteggiabile dopo l'essiccazione
- estremamente elastica e resistente dopo l'indurimento
- resistente alla temperatura da -25 °C a +120 °C
- inodore
- asciutta al tatto (20 °C, 65% UR) in circa 90-120 minuti
- completamente indurita, in base allo spessore dello strato, in circa 7 giorni (20 °C, umidità relativa dell'aria del 65%)



01

Protezione sottoscocca a base di acqua

Bottom Guard Wax

- ▶ Cod. articolo 2892-994-3
- ▶ Farbe: trasparente
- ▶ Contenuto: 500 ml
- ▶ Quantità per cartone: 12



- ▶ Cod. articolo 2892-994-2
- ▶ Farbe: nero
- ▶ Contenuto: 1000 ml
- ▶ Quantità per cartone: 12



- ▶ Cod. articolo 2892-994-1
- ▶ Farbe: trasparente
- ▶ Contenuto: 1000 ml
- ▶ Quantità per cartone: 12



▶ **Descrizione del prodotto**

- trasparente
- Protezione dalla corrosione anche con un sottile strato di materiale
- elevata capacità di strisciamento





02

Protezione sottoscocca a base di bitume

Bottom Guard Bitum

- ▶ Cod. articolo 2892-990-1
- ▶ Farbe: nero
- ▶ Contenuto: 1000 ml
- ▶ Quantità per cartone: 12



▶ Descrizione del prodotto

- Prodotto anticorrosione per proteggere il pianale del telaio e i passaruota
- senza aromatici
- asciugatura veloce
- buona adesione su vari supporti
- buone proprietà di assorbimento acustico
- permanentemente resistente alle influenze climatiche



01

Conservazione della cavità
Protector

- ▶ Cod. articolo 2892-998-1
- ▶ Farbe: trasparente
- ▶ Contenuto: 1000 ml
- ▶ Quantità per cartone: 12
- ▶ Descrizione del prodotto
- resistente a temperature da -25 ° C a 160 ° C
- Conservazione interna e sigillatura di barre, soglie, cavità ecc.
- buon effetto strisciante

02

Protezione di intercapedini
Protector

- ▶ Cod. articolo 2892-997
- ▶ Contenuto: 400 ml
- ▶ Quantità per cartone: 15
- ▶ Descrizione del prodotto
- resistente alla temperatura da -30 °C a +90 °C
- il tubo flessibile in dotazione consente di raggiungere cavità difficilmente accessibili
- consente l'ideale copertura delle aree da proteggere
- NON contiene siliconi!
- trasparente

03

Vernice di protezione Pper carrozzeria
Long-Life

- ▶ Cod. articolo 2892-997-1
- ▶ Contenuto: 400 ml
- ▶ Quantità per cartone: 12
- ▶ Descrizione del prodotto
- idrofugo
- capacità di scorrimento
- rapida essiccazione
- resistente alla temperatura da -50 °C a +90 °C
- estremamente resistente all'usura
- per la sigillatura di ampie parti della carrozzeria

Testina di ricambio

con tubo capillare

- ▶ Cod. articolo 2897-300-140
- ▶ Cfz.: 2



04

Pistola pneumatica

per contenitori da avvitare da 1.000 ml

► Cod. articolo 2891-106-841

► Descrizione del prodotto

- per la lavorazione di Bottom-Guard e Protector
- possibilità di spruzzare strutture versatili
- guarnizioni in Teflon
- adatta al metallo



05

Set tubo di spruzzo flessibile per cavità

per pistola ad aria compressa con contenitore

► Cod. articolo 2891-106-842

► Descrizione del prodotto

- specifico per la lavorazione del tubo Protector
- Ø tubo flessibile: 6 mm
- lunghezza tubo flessibile: 98 cm (con impugnatura, incl. adattatore), 116 cm (senza impugnatura, incl. adattatore)



06

Pistola per protezione sottoscocca

incl. ugello e tubo di mandata

► Cod. articolo 2892-880

► Descrizione del prodotto

- montaggio rapido e semplice
- struttura dello spruzzo precisa e regolabile
- sostituzione rapida e semplice
- non richiede pulizia
-
- Contenuto:
 - 1 x pistola
 - 2 x ugelli
 - 1 x tubo di mandata



07

Set di ugelli per pistola UBS

per pistola PROT. ANTISASS. (codice art. 2892-880)

► Cod. articolo 2892-880-1

► Descrizione del prodotto

- Set di ugelli per pistola PROT. ANTISASS. (codice art. 2892-880)
- Contenuto:
 - 3 x ugelli
 - 3 x tubi di mandata



01

Sigillatura delle cuciture resistente ai raggi UV e spruzzabile

Flexon Protect



- ▶ Cod. articolo 2893-310
- ▶ Farbe: grigio
- ▶ Contenuto: 310 ml
- ▶ Quantità per cartone: 12



- ▶ Cod. articolo 2893-311
- ▶ Farbe: nero
- ▶ Contenuto: 310 ml
- ▶ Quantità per cartone: 12

▶ **Descrizione del prodotto**

- Resistente ai raggi UV
- elastico
- carteggiabile
- senza silicone
- ampia gamma di adesione su molti metalli (zinco, alluminio, acciaio), vernici, primer, vetro, legno, plastica (eccetto PE, PP, PTFE) e substrati minerali
- Resistenza alla temperatura: da -40 ° C a 80 ° C, brevemente fino a 120 ° C
- Formazione della pelle dopo 20 minuti
- Sovraverniciabile (consiglio: da riverniciare entro le prime 2 ore, altrimenti potrebbe causare problemi di adesione, con alcuni sistemi di verniciatura)

**Ugello a getto piatto**

per Flexon Protect

- ▶ Cod. articolo 2893-314
- ▶ Cfz.: 10

- per cuciture a doppio uncinetto

- Forma d'onda

- Da utilizzare con Flexon Protect



02

Sigillante resistente ai raggi UV, verniciabile e spruzzabile

Flexon ST Protect



- ▶ Cod. articolo 2893-312
- ▶ Farbe: Beige
- ▶ Contenuto: 310 ml
- ▶ Quantità per cartone: 12



Descrizione del prodotto

- consistenza pastosa, quindi spruzzabile e pennellabile
- ottima adesione a vari substrati (acciaio, zinco, alluminio, termoplastici e termoplastici eccetto PE, PP, PTFE)
- Formazione della pelle dopo 15 minuti
- Sovraverniciabile (consiglio: da riverniciare entro le prime 2 ore, altrimenti potrebbe causare problemi di adesione, con alcuni sistemi di verniciatura)
- Resistenza termica: da -40 ° C a 80 ° C per breve tempo fino a 120 ° C
- senza silicone
- Resistente ai raggi UV
- carteggiabile
- Durezza Shore A circa 68
- Allungamento a rottura ca. 150%
- Resistenza alla trazione circa 2 N / mm²
- Resistenza allo strappo circa 8 N / mm²



Ugello a getto piatto

per Flexon Protect

- ▶ Cod. articolo 2893-314
- ▶ Cfz.: 10

- per cuciture a doppio uncinetto
- Forma d'onda
- Da utilizzare con Flexon Protect



01

Adesivo e sigillante per il corpo resistente ai raggi UV

Krypton Protect



VIDEO



- ▶ Cod. articolo 2893-226-1
- ▶ Farbe: bianco
- ▶ Contenuto: 310 ml
- ▶ Quantità per cartone: 12



- ▶ Cod. articolo 2893-226-2
- ▶ Farbe: trasparente
- ▶ Contenuto: 310 ml
- ▶ Quantità per cartone: 12



- ▶ Cod. articolo 2893-226-3
- ▶ Farbe: grigio
- ▶ Contenuto: 310 ml
- ▶ Quantità per cartone: 12



- ▶ Cod. articolo 2893-226-4
- ▶ Farbe: nero
- ▶ Contenuto: 310 ml
- ▶ Quantità per cartone: 12

▶ **Descrizione del prodotto**

- Ottimo sigillante con buone proprietà adesive
- Sigillante e adesivo 1K a base di MS
- Eccellente per sigillare ad esempio pannelli di riparazione saldati nella zona della carrozzeria
- Resistenza ai raggi UV molto buona
- Resistente all'umidità e alle intemperie
- Buona adesione a vetro, molti metalli (zinco, alluminio, acciaio), vernici, primer, materiali in legno, materiali termoindurenti e termoplastici (tranne PE, PP, PTFE) e substrati minerali.
- In caso di sovraverniciatura, verniciare il sigillante dopo l'incollaggio della pelle, entro le prime 2-4 ore dall'applicazione, poiché il sigillante si incapsula sulla superficie dopo la completa asciugatura e l'adesione della vernice non può più essere garantita.
- Durezza Shore A: 40
- Allungamento a rottura: 300

**Ugello rotondo**

per cartucce in plastica

- ▶ Cod. articolo 2891-02-26
- ▶ Cfz.: 12

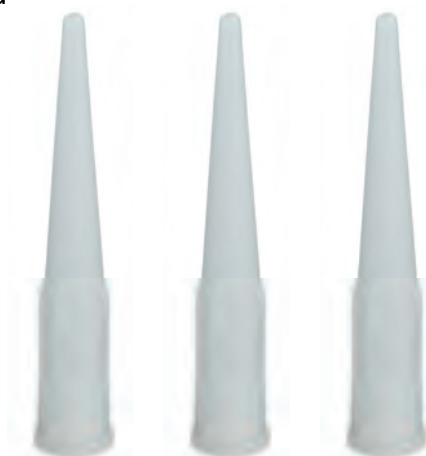

02

Adesivo e sigillante per il corpo

Proton Protect



VIDEO



- ▶ Cod. articolo 2893-225-1
- ▶ Farbe: bianco
- ▶ Contenuto: 300 ml
- ▶ Quantità per cartone: 12



- ▶ Cod. articolo 2893-225-3
- ▶ Farbe: grigio
- ▶ Contenuto: 300 ml
- ▶ Quantità per cartone: 12



- ▶ Cod. articolo 2893-225-2
- ▶ Farbe: nero
- ▶ Contenuto: 300 ml
- ▶ Quantità per cartone: 12



Descrizione del prodotto

- Adesivo per corpo in poliuretano 1K con ottime proprietà sigillanti
- buona adesione su metalli innescati e verniciati, alluminio, materiali a base di legno, substrati minerali usuali e termoindurenti
- Sovraverniciabile dopo l'indurimento
- resistente all'umidità e agli agenti atmosferici
- resistente a temperature da -40 ° C a 90 ° C (brevemente fino a 120 ° C)
- Approvazione CE secondo EN 15651 parte 1
- contiene ingredienti antiruggine
- Proton può essere utilizzato anche su superfici innescate o verniciate se le superfici sono state sgrassate, pulite e irruvidite
- Proton non è resistente ai raggi UV e deve essere verniciato nell'area in cui raggiungono i raggi UV.
- È importante notare che il protone deve essere completamente curato in anticipo! (Velocità di polimerizzazione in funzione della temperatura e dell'umidità max. 3-4 mm in 24 ore.) Prima della sovraverniciatura si consiglia un test di compatibilità della vernice.



Ugello tondo

per cartucce in alluminio con incisione

- ▶ Cod. articolo 2891-02-25
- ▶ Cfz.: 25



01

colla per CARROZZERIA

Pluton

- ▶ Cod. articolo 2893-223-4
- ▶ Farbe: grigio
- ▶ Contenuto: 280 ml
- ▶ Quantità per cartone: 12

▶ **Descrizione del prodotto**

- alta resistenza dopo 30 min.
- Aderisce senza primer su acciaio, alluminio, lamiera zincata, GRP e plastica
- può essere verniciato
- resistente a temperature fino a 80 °C
- saldabile
- Consegna senza miscelatore manuale e ugelli
- Dopo l'applicazione tramite lo sbattitore manuale, Pluton ha un tempo di lavorazione più lungo di 2-4 ore e consente quindi l'allineamento e il posizionamento di componenti più grandi come parti del corpo, tetti alti, ecc.
- Indurimento completo dopo 24 ore, a seconda della forza adesiva.

**Ugelli di ricambio per guarnizioni di giunzione spruzzabili**

per pistola ad aria compressa (art. n. 2891-03)

- ▶ Cod. articolo 2891-03-1
- ▶ Cfz.: 10
- per la lavorazione di masse sigillanti per carrozzerie, adesivi per cristalli e sigillature di cuciture spruzzabili

**Mescolatore con manico, angolare**

per Plutone

- ▶ Cod. articolo 2893-223-38
- ▶ Cfz.: 5
- lunghezza: miscelatore a barra 23 cm
- diametro della punta: circa 0,5 cm
- diametro elemento di collegamento: 2,2 cm

**Ugello ad alette**

per la posa e il fissaggio di cuciture più ampie e piatte con massa sigillante

- ▶ Cod. articolo 2891-02-27
- ▶ Cfz.: 6

**apriscatole**

per cartucce

- ▶ Cod. articolo 2891-02-50
- ▶ Cfz.: 1



02

Pistola ad aria compressa per cartucce

- ▶ Cod. articolo 2891-05
- ▶ Descrizione del prodotto
 - per la lavorazione di guarnizioni di giunzione spruzzabili
 - incl. 10 ugelli lunghi e 20 corti



Tubetto di spruzzo di ricambio

per pistola con cartuccia ad aria compressa (cod. art. 2891-05)

- ▶ Cod. articolo 2891-051
- ▶ cfz.: 30



03

Pennello

per sigillanti per carrozzeria

- ▶ Cod. articolo 4693-251-1
- ▶ Descrizione del prodotto
 - modello: 1,0"



01

Colla per riparazione di materiali plastici

Repos

- ▶ Cod. articolo 2700-10
- ▶ Contenuto: 50 ml
- ▶ cfz.: 2

- ▶ Descrizione del prodotto
 - per incollare PVC, VTR, acciaio e alluminio
 - il materiale è dotato di elevata elasticità
 - Durata di lavorabilità: 5 min.
 - carteggiabile dopo circa 90 min.



02

Adesivo per la riparazione di materiale sintetico

Repos fast

- ▶ Cod. articolo 2700-15
- ▶ Contenuto: 50 ml
- ▶ cfz.: 2

- ▶ Cod. articolo 2700-16
- ▶ Contenuto: 25 ml
- ▶ incl. 4 tubi di miscelazione
- ▶ cfz.: 1

- ▶ Descrizione del prodotto
 - per incollare PVC, VTR
 - il materiale è dotato di elevata elasticità
 - Durata di lavorabilità: 90 sec.
 - carteggiabile dopo circa 15 min.

**mixer**

quasi per riporre la colla di plastica

- ▶ Cod. articolo 2700-16-1
- ▶ Cfz.: 10



03

Adesivo strutturale

Repos MMA

- ▶ Cod. articolo 2700-20
- ▶ Contenuto: 50 ml
- ▶ cfz.: 2



▶ Descrizione del prodotto

- per l'incollaggio di PVC, VTR, acciaio e alluminio
- Il materiale diventa rigido
- resistente alla temperatura: da -50 ° C a 120 ° C
- per il collegamento di diversi substrati, come: supporto per parasole, rivestimento in plastica, carbonio su acciaio, parti in alluminio su substrato in acciaio e molto altro
- può essere utilizzato senza pretrattamento chimico o meccanico
- ha un'enorme resistenza al taglio a trazione di 35 Mpa
- senza solventi e composti organici volatili
- Temperatura di lavorazione: da 10 ° C a 30 ° C
- Secco al tatto dopo circa 15 min.
- completamente asciutto dopo circa 24 h
- resistente agli oli



01

Mescolatore con manico, angolare

per adesivi per riparazioni plastiche della serie REPOS

► Cod. articolo 2700-42

► cfz.: 20

► **Descrizione del prodotto**

- adatta a Repos (2700-10), Repos Fast (2700-15) e REPOS MMA (2700-20)
- grazie al nuovo miscelatore statico viene ottenuto un ottimo rapporto di miscelazione



02

Impastatrice corta

per adesivi per riparazioni plastiche della serie REPOS

► Cod. articolo 2700-41

► cfz.: 20

► **Descrizione del prodotto**

- adatto per Repos (2700-10) e Repos Fast (2700-15)
- 8 cm di lunghezza



03

Mixer con manico

per adesivi per riparazioni plastiche della serie REPOS

► Cod. articolo 2700-40

► cfz.: 6

► **Descrizione del prodotto**

- adatta a colle per riparazione di materiali plastici
- rapporto di miscelazione migliorato grazie al nuovo miscelatore statico
- lunghezza: 15 cm



04

Nastro di rafforzamento

dimensioni: 50 mm x 4,0 m

► Cod. articolo 2700-60

► **Descrizione del prodotto**

- per la stabilizzazione della superficie da riparare
- 50 mm x 4,0 m



05

Film di contorno per riparazioni di plastica

dimensioni: 125 mm x 3,6 m

► Cod. articolo 2700-50

► **Descrizione del prodotto**

- per ripianare agevolmente la massa adesiva
- 125 x 3,6 mm



06

Detergente primer

HR 150

- ▶ Cod. articolo 2700-36
- ▶ Contenuto: 150 ml

▶ **Descrizione del prodotto**

- pulisce e funge contemporaneamente da agente adesivo (primer)
- perfettamente adatto al pretrattamento di fondi non assorbenti in metallo e plastica



07

pistola a cartucce

per colle per riparazione di materiali plastici

- ▶ Cod. articolo 2700-70

▶ **Descrizione del prodotto**

- rapida prontezza operativa
- per cartucce da 50 ml con due tubi
- in plastica



08

Pistola a bassa pressione in metallo

per la colla di riparazione del materiale plastico

- ▶ Cod. articolo 2700-71

▶ **Descrizione del prodotto**

- lieve pressione
- stabile alloggiamento in plastica/metallo
- rapida prontezza operativa





01

Detergente per superfici da incollare
GLUE-EX

- ▶ Cod. articolo 2893-200-10
- ▶ Contenuto: 1000 ml
- ▶ Quantità per cartone: 12

- ▶ Descrizione del prodotto
 - il detergente ideale per la pulizia di superfici da incollare
 - possibilità di applicazione su tutti i fondi degli autoveicoli, a eccezione dei materiali plastici
 - incolore



02

Adesivo tenace spray
Super-Glue

- ▶ Cod. articolo 2898-552
- ▶ Contenuto: 400 ml
- ▶ Quantità per cartone: 12

- ▶ Descrizione del prodotto
 - incolla: materiali in espanso, iuta, feltro, polistirolo espanso, carta, cartone, pellicole in plastica
 - resistente alla temperatura (costante): da -25 °C a +70 °C



01

Adesivo istantaneo al cianoacrilato

Rapido Protect

- ▶ Cod. articolo 2898-555-200
- ▶ Contenuto: 20 g
- ▶ Quantità per cartone: 25

▶ **Descrizione del prodotto**

- Adesività molto alta
- elevata resistenza agli urti
- ultra veloce
- nessuna efflorescenza
- inodore
- rimane flessibile
- estremamente forte
- adatto ai materiali porosi
- Termostabile da -40°C a +80°C



04

Adesivo istantaneo al cianoacrilato

extra veloce

- ▶ Cod. articolo 2898-556
- ▶ Contenuto: 20 g
- ▶ Quantità per cartone: 20

▶ **Descrizione del prodotto**

- adatto per superfici plastiche lisce
- possibilità di applicazione precisa
- alta viscosità



02

Adesivo istantaneo al cianoacrilato

extra veloce

- ▶ Cod. articolo 2898-560-20
- ▶ Contenuto: 20 g
- ▶ Colore: nero

▶ **Descrizione del prodotto**

- flessibile
- particolarmente adatto per l'incollaggio di rivestimenti in gomma, "plastica e metalli".
- Base in cianoacrilato
- ideale per incollare plastica, come clip e clip
- nero



05

Riempitivo minerale

per supercolla cianoacrilata

- ▶ Cod. articolo 2898-560-30
- ▶ Contenuto: 30 g

▶ **Descrizione del prodotto**

- polvere fine a base di silice
- è usato insieme agli adesivi cianoacrilati Normfest per riempire e chiudere fessure, crepe o fori in pochi secondi o per livellare le irregolarità
- dopo l'indurimento, lo stucco può essere trattato meccanicamente e anche sovraverniciato
- Densità: >1,5g/cm³ 20°C



03

Adesivo istantaneo al cianoacrilato per condizioni estreme

Rapido

- ▶ Cod. articolo 2898-555-100
- ▶ Contenuto: 20 g
- ▶ Quantità per cartone: 12
- ▶ **Descrizione del prodotto**

- per carichi estremi
- idoneo per materiali di diversa natura che sono sottoposti a forti vibrazioni
- A base di cianoacrilati



06

Attivatore di indurimento

Fixit attivo

- ▶ Cod. articolo 2898-554-150
- ▶ Contenuto: 200 ml
- ▶ Quantità per cartone: 12

- ▶ **Descrizione del prodotto**
- adatto come accelerante di indurimento per tutte le colle cianoacriliche
- per pelle, legno, sughero, ceramica e tutti i materiali porosi e i collegamenti plastici



07

Gel collante istantaneo

Fixit

- ▶ Cod. articolo 2898-554
- ▶ Contenuto: 20 g
- ▶ Quantità per cartone: 30

- ▶ **Descrizione del prodotto**
- non scorre, pastoso
- può essere utilizzato anche in posizione orizzontale e verticale
- non tira i fili
- Incollaggio di metalli, legno e plastica
- Base in cianoacrilato



08

Adesivo cianoacrilato bicomponente

2K CA

- ▶ Cod. articolo 2700-25-10 ▶ Cod. articolo 2700-25-1
- ▶ Contenuto: 10 g ▶ Contenuto: 10 pezzi Suggerimenti per la miscelazione

- ▶ **Descrizione del prodotto**
- Caratteristiche di incollaggio ottime su molti tipi di materiale
- Capacità di riempimento di fughe fino a 6mm
- Applicazione anche in posizione sopraelevata o in punti verticali
- resistente alla benzina e al diesel
- efflorescenza minima
- tixotropico
- senza gocciolamento



09

Adesivo cianoacrilato bicomponente - Flessibile

Adesivo cianoacrilato flessibile 2K CA Flex

- ▶ Cod. articolo 2700-25-20
- ▶ Contenuto: 10 g

- ▶ **Descrizione del prodotto**
- Caratteristiche di incollaggio ottime su molti tipi di materiale
- rimane flessibile
- lavorabile meccanicamente
- Capacità di riempimento di fughe fino a 6 mm
- Applicazione anche in posizione sopraelevata o in punti verticali
- incollaggio trasparente di PMMA
- resistente alla benzina e al diesel
- efflorescenza minima



01

Rete metallica

per lavori di saldatura della plastica

▶ Cod. articolo 2701-30

▶ Descrizione del prodotto

- Contenuto della cfz.: 10 pezzi.
- Dimensioni: 150 mm x 115 mm

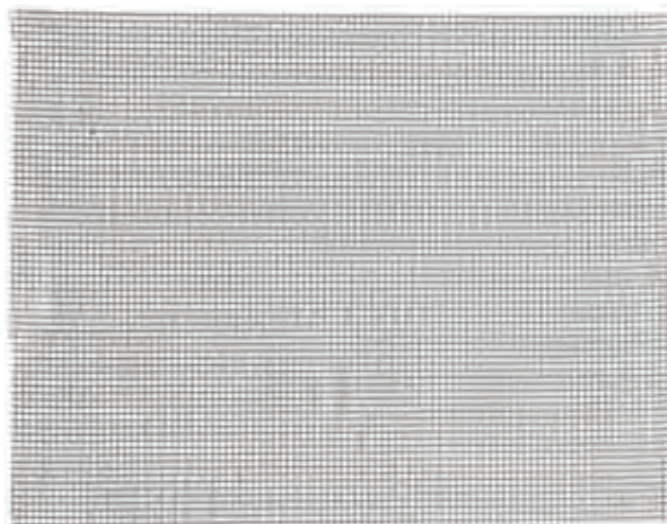

02

filo di saldatura

per lavori di saldatura plastica

▶ Cod. articolo 2701-20

▶ Descrizione del prodotto

- ***???* ATWBL Aufzählung:1



03

Protezione termica

per lavori di saldatura plastica

▶ Cod. articolo 2701-12



04

Pistole termiche

2.300 W per aria calda di 80-650 °C

► **Cod. articolo 8697-000-992**

► **Descrizione del prodotto**

- potenza: 2.300 W
- temperatura: 80 °C-650 °C
- visualizzazione temperatura: display, in passi di 10 °C
- quantità di aria: 150-500 l/minuto
- radiatore: radiatore in ceramica
- disattivazione con protezione termica: sì
- classe di protezione (senza raccordo del conduttore di protezione): II
- dimensioni (lunghezza x larghezza B x altezza): 253 x 86,5 x 200 mm
- allacciamento alla rete: 230 V, 50/60 Hz
- peso: 0,755 kg (senza cavo di alimentazione)



05

Ugello riducente

per lavori di saldatura plastica

► **Cod. articolo 2701-11**



06

Ugello di riparazione

per colle per riparazione di materiali plastici

► **Cod. articolo 2701-10**



01

Bodytec I

Set riparazione delle ammaccature

► Cod. articolo 8714-999-999

► **Descrizione del prodotto**

- per la professionale riparazione delle ammaccature dall'esterno
- nessuna necessità di smontare le pannellature
- Contenuto: 13 pezzi
- 1 x 2000-640-40 panno in microfibra blu 40x40 cm
- 1 x 2893-200-10 Glue-Ex 1.000 ml
- 1 x 2897-323 Terpanol Power 400 ml
- 1 x 2897-325 Arctic 200 ml
- 1 x 8714-600 ponte di riparazione Bodytec
- 1 x 8714-607-1 pistola per termocollo 230 V/200 W
- 2 x 8714-611-7 set stick di colla nero, cfz.: 5
- 1 x 8714-612-6 cacciaspine nylon diametro 13 mm
- 1 x 8714-614-2 set funghi per riparazione 16 mm, cfz.: 2
- 1 x 8714-614-3 set funghi per riparazione 21 mm, cfz.: 2
- 1 x 8714-614-4 set funghi per riparazione 27 mm, cfz.: 2
- 1 x 8714-614-5 set funghi per riparazione 32 mm, cfz.: 2

02

Bodytec II

Set riparazione delle ammaccature

► Cod. articolo 8714-999-998



► Descrizione del prodotto

- riparazione rapida delle ammaccature Riparazione di ammaccature più grandi Rimozione di varie forme di ammaccature Contenuto: 27 parti 1 x panno in microfibra blu 40x40 cm (articolo n. 2000-640-40) 1 x Glue-Ex 1000 ml (Articolo n. 2893-200-10) 1 x Terpanol Power 400 ml (articolo n. 2897-323) 1 x Arctic 200 ml (articolo n. 2897-325) 1 martello Bodytec (articolo n. 8714-601) 1 x pistola per colla a caldo 230 V / 200 W (articolo n. 8714-606) 10 x stick di colla blu (articolo n. 8714-611-9) 1 x percussore in nylon Ø 13 mm (articolo n. 8714-612-6) 1 x fungo arancione Ø 40 mm flessibile (articolo n. 8714-614-10) 1 x fungo arancione Ø 35 mm flessibile (articolo n. 8714-614-9) 1 x fungo arancione ovale 50x30 mm flessibile (articolo n. 8714-614-11) 1 x fungo blu Ø 40 mm (articolo n. 8714-614-7) 1 x fungo blu Ø 35 mm (articolo n. 8714-614-6) 1 x fungo blu Ø 32 mm (articolo n. 8714-614-5) 1 x fungo blu Ø 27 mm (articolo n. 8714-614-4) 1 x fungo blu Ø 21 mm (articolo n. 8714-614-3) 1 x fungo blu Ø 16 mm (articolo n. 8714-614-2) 1 x fungo ovale blu 50x30 mm (articolo n. 8714-614-8)



01

Lampada da lavoro per la riparazione di ammaccature

incl. piede con ventosa

► Cod. articolo 8714-610

► Descrizione del prodotto

- impiego flessibile
- utilizzabile anche come lampada a mano grazie al braccio flessibile amovibile
- piede a ventosa delicato sulla vernice con diametro di 120 mm
- braccio flessibile di 300 mm con manico a crociera
- delicata per gli occhi grazie al vetro di protezione prismato
- 220/240 V con spegnimento automatico
- 50/60 Hz
- 900 Lumen
- lunghezza lampada 210 mm
- larghezza: 38,5 mm
- lunghezza: 65 mm
- lampada fluorescente da 11 W
- linea di alimentazione 5 m



02

set di riparazione

per Bodytec

► Cod. articolo 8714-600

► Descrizione del prodotto

- piedi flessibili
- materiale: metallo



03

Funghi per riparazione

► Descrizione del prodotto

- Questi funghi riparatori sono fatti di plastica e vengono utilizzati per riparare le ammaccature con l'aiuto del nostro sistema Bodytec. Ogni unità di imballaggio contiene due pezzi dello stesso diametro.



Codice art.	Ø mm	Colore	Forma	cfz.
8714-614-2	16	blu	rigido	2
8714-614-3	21	blu	rigido	2
8714-614-4	27	blu	rigido	2
8714-614-5	32	blu	rigido	2
8714-614-6	35	blu	rigido	2
8714-614-7	40	blu	rigido	2
8714-614-8	50 x 30	blu	rigido	2
8714-614-9	35	arancio	malleabile	2
8714-614-10	40	arancio	malleabile	2
8714-614-11	50 x 30	arancio	malleabile	2



01

colla in stick

Trasparente

- ▶ Cod. articolo 8714-611-8
- ▶ Cfz.: 6

▶ Descrizione del prodotto

- Colore: trasparente
- Lunghezza: 20 cm
- per pistola a caldo 8714-607-1



02

colla in stick

colore: nero, contenuto: 5 pezzi

- ▶ Cod. articolo 8714-611-7
- ▶ Cfz.: 5

▶ Descrizione del prodotto

- Lunghezza: 20 cm
- per pistola per colla a caldo 8714-607-1



03

Stick di colla HD

Colore: blu, contenuto: 5 pezzi

- ▶ Cod. articolo 8714-611-9
- ▶ Cfz.: 6

▶ Descrizione del prodotto

- Lunghezza: 20 cm per pistola per colla a caldo 8714-607-1



04

martello a percussione

per il sistema Bodytec

- ▶ Cod. articolo 8714-601



05

Percussore di nylon

Ø 13 mm

- ▶ Cod. articolo 8714-612-6



06

Pistola per termocollo

a regolazione elettronica

- ▶ Cod. articolo 8714-607-1

▶ Descrizione del prodotto

- la superficie trattata è solida e sollecitabile già dopo circa 2 minuti
- elevata capacità di fusione
- ugello intercambiabile
- controllo elettronico della temperatura grazie alla moderna tecnologia termica PTC
- semplice da utilizzare grazie al dispositivo di avanzamento meccanico per gli stick di colla



07

Dischi di taglio

Twister

► Descrizione del prodotto

- larghezza di taglio 0,8 mm
- adatto alle più rigide lamiere sottili della nuova generazione di veicoli
- elevata flessibilità
- superfici di taglio molto pulite, bava minima
- adatto a materiali plastici, sottili lamiere VA e acciaio
- taglio rapido
- residuo di rifilatura e formazione di polvere minimi
- sforzo ridotto dell'apparecchio
- elevata resistenza alla rottura
- bassa sollecitazione termica
- max. giri/minuto 13.300
- foro 22,2
- da utilizzare con distanziale



Codice art.	Ø mm	Spessore [mm]	Diametro del foro mm	cfz.
4667-115-8	115	0,8	22,2	1 / 30
4667-125-8	125	0,8	22,2	1 / 30

08

Dischi di taglio

Snake Performance

► Descrizione del prodotto

- Durata del 20% in più rispetto ai dischi da taglio convenzionali
- Larghezza di taglio 1,0 mm
- superfici di taglio pulite, bassa formazione di bave
- scarso taglio e sviluppo di polvere
- carico a bassa temperatura
- adatto per plastica, lamiere VA e acciaio
- brevi tempi di separazione
- elevata resistenza alla rottura
- carico macchina ridotto
- giri max. 24.300



Codice art.	Ø mm	Spessore [mm]	Diametro del foro mm	cfz.
4667-063-1	63	1,0	6,0	1 / 30
4667-115-1	115	1,0	22,2	1 / 30
4667-125-1	125	1,0	22,2	1 / 30
4667-100-100	100	1,0	10,0	25

01

Dischi di taglio

Inox

► **Descrizione del prodotto**

- realizzato in resina composita particolarmente resistente che, con il tessuto, ottiene una buona stabilità



Codice art.	Ø mm	Spessore [mm]	Diametro del foro mm	cfz.
4667-060-20	60	2,0	6,0	25
4667-115-12	115	1,2	22,2	1 / 30
4667-115-25	115	2,5	22,2	25
4667-125-12	125	1,2	22,2	1 / 30
4667-125-25	125	2,5	22,2	25
4667-180-25	180	1,6	22,2	25
4667-230-25	230	1,9	22,2	25

02

Disco da taglio

Alu

► **Descrizione del prodotto**

- Sviluppato appositamente per la lavorazione dell'alluminio
- Miscela speciale e legame
- Minore generazione di calore durante il taglio
- Lunga durata dell'utensile
- Taglio preciso
- Disco da taglio diritto
- Spessore: 1,0 mm (Ø 115 mm e 125 mm) o 1,9 mm (Ø 230 mm)



Codice art.	Ø mm	Spessore [mm]	Diametro del foro mm	max. giri/minuto	cfz.
4667-315-10	115	1,0	22,2	13.300	1 / 50
4667-325-10	125	1,0	22,2	12.250	1 / 50
4667-330-19	230	1,9	22,2	6.650	1 / 25

03

Dischi smeriglio

Inox

► **Descrizione del prodotto**

- per acciaio / acciaio inossidabile
- per lavori di manutenzione e riparazione
- per la finitura della carrozzeria e della vernice



Codice art.	Ø mm	Spessore [mm]	Diametro del foro mm	cfz.
4669-063-60	63	6,0	6,0	1
4669-115-60	115	6,0	22,20	1
4669-125-60	125	6,0	22,20	1

04

Dischi a fibra vulcanizzata

Codice art.	Ø mm	grana	cfz.
4665-115-24	115	24	1 / 25
4665-115-36	115	36	1 / 25
4665-115-40	115	40	1 / 25
4665-115-60	115	60	1 / 25
4665-115-80	115	80	1 / 25
4665-178-24	178	24	1 / 25
4665-178-36	178	36	1 / 25
4665-178-40	178	40	1 / 25

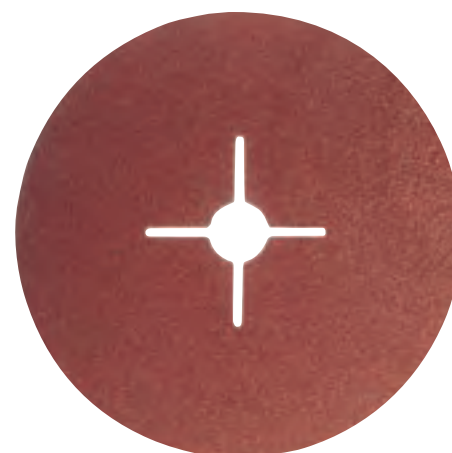

piastra di gomma

per dischi in fibra Vulkan

Codice art.	Ø mm
4666-115	115
4666-178-14	178

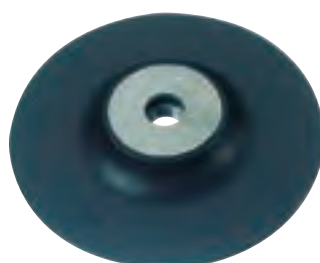

01

Disco smerigliatore e abrasivo a ventaglio

Vanish...

► **Descrizione del prodotto**

- l'ampio campo visivo sulla superficie da trattare consente un lavoro preciso e un controllo costante
- combina la capacità di levigatura dei dischi smerigliatori con la velocità di un disco abrasivo a ventaglio
- sviluppo della temperatura inferiore del 25% rispetto ai dischi smerigliatori convenzionali
- straordinariamente adatto alla lavorazione di linee di saldatura o per la rimozione di ruggine, vernice, ecc.
- max. giri/minuto 13.300



Codice art.	Ø mm	grana
4670-115-36	115	36

02

Disco lamellare

Vanish Cool

► **Descrizione del prodotto**

- Diametro 125 mm
- Disponibile nelle misure di grana K40, K60, K80 (art. n. 4664-125-...)
- Corindone di zirconio con rivestimento speciale
- Tre incavi per una chiara visione del pezzo da lavorare
- Effetto di ventilazione attraverso le tre cavità (macinazione più fredda)
- Minore decolorazione blu dovuta alla macinazione più fredda
- Lunga durata dell'utensile
- Ottima qualità della superficie
- Può essere utilizzato su diversi materiali



Codice art.	Ø mm	grana
4664-125-40	125	40
4664-125-60	125	60
4664-125-80	125	80

03

Disco abrasivo lamellare

Alu

► **Descrizione del prodotto**

- Sviluppato appositamente per la lavorazione dell'alluminio
- Mescola speciale e legame
- Minore generazione di calore durante la macinazione
- Lunga durata dell'utensile
- Diametro: 125 mm

Codice art.	Ø mm	grana	max giri/minuto
4664-225-40	125	40	12.250
4664-225-60	125	60	12.250



04

Disco abrasivo lamellare

a forma smussata

Codice art.	Ø mm	grana	cfz.
4662-115-036	115	36	1 / 10
4662-115-040	115	40	1 / 10
4662-115-060	115	60	1 / 10
4662-115-080	115	80	1 / 10
4662-125-036	125	36	1 / 10
4662-125-040	125	40	1 / 10
4662-125-060	125	60	1 / 10
4662-125-080	125	80	1 / 10



06

Dischi lamellari

Disco abrasivo lamellare

► **Descrizione del prodotto**

- 100% puro zirconio-corindone
- 72 lamelle
- supporto a Y in poliestere particolarmente robusto
- truciolatura particolarmente rapida e aggressiva
- durata molto estesa
- forma diagonale

Codice art.	Ø mm	grana	cfz.
4663-115-040	115	40	1 / 10
4663-115-060	115	60	1 / 10
4663-115-080	115	80	1 / 10
4663-125-040	125	40	1 / 10
4663-125-060	125	60	1 / 10
4663-125-080	125	80	1 / 10



01

Smerigliatrice angolare 2000 Watt Ø230 mm Normfest

► Cod. articolo 7983-006-1

► Descrizione del prodotto

- potenza: 2.000 Watt
- Numero di giri: 6.600 giri/ minuto
- per dischi con Ø: 230 mm
- Mandrino: M 14
- Peso: 5,6 kg
- Imballaggio: Cartone
- Dotazione di serie: Attrezzo SENZA accessori
- Avviamento progressivo
- Pulsante di blocco per corsa continua
- Protezione contro il riavvio
- Cuffia di protezione antirotazione
- Protezione antipolvere



02

Mandrino

per mole in tessuto di nylon

Codice art.	Ø mm	Adatto per	cfz.
4585-110-01	6	4585-1-100	1
4585-115-01	8	4585-1-150	1



03

Dischi smeriglio per tessuto di nylon

Codice art.	Ø mm	cfz.
4585-1-115	115	1 / 5



04

Dischi smeriglio per tessuto di nylon

► **Descrizione del prodotto**

- disco abrasivo nero in tessuto di nylon
- sul tessuto è inoltre applicata una resina granulare

Codice art.	Ø mm	max. giri/minuto	cfz.
4585-1-100	100	8.000	1
4585-1-150	150	5.500	1

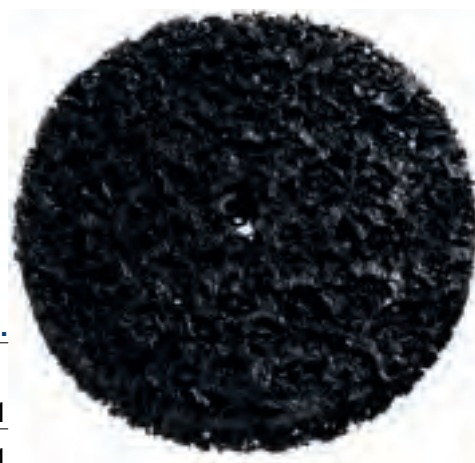

05

Mola in tessuto di nylon

duro

► **Descrizione del prodotto**

- pulizia particolarmente rapida e aggressiva
- durata estremamente estesa grazie alla lega granulare corindone-ceramica
- nessuna alterazione geometrica delle superfici
- nessun residuo corrosivo sulla superficie del pezzo da lavorare

Codice art.	Ø mm	Attacco	cfz.
4585-2-100	100	per trapano	1
4585-2-115	115	per smerigliatrice angolare	1
4585-2-150	150	per trapano	1



06

Disco abrasivo per tessuto in nylon BLAZE

► **Descrizione del prodotto**

- Corindone ceramico ad alte prestazioni
- Struttura aperta
- Elevata asportazione di materiale (grossolano)
- Enorme durata (due volte più lunga dei dischi abrasivi in nylon convenzionali)
- Particolarmente flessibile
- Sverniciatura e pulizia rapide ed efficaci
- Nessuna usura rapida su parti fortemente incrostate di ruggine
- Nessun intasamento di metalli morbidi, rivestimenti appiccicosi o adesivi
- Nessun danno alla superficie metallica

Codice art.	Ø mm	max. giri/minuto	cfz.
4585-3-150	150	12.000	1



01

Mola
Zircoloc► **Descrizione del prodotto**

- sviluppo della temperatura minimo grazie ad additivi nel legante
- la parte posteriore in tessuto garantisce un'elevata flessibilità
- particolarmente adatti a:
 - levigatura di rettifica di linee/punti di saldatura
 - rimozione di ruggine
 - rimozione di vernici e mani di fondo originali

Codice art.	Ø mm	granamax.	giri/minuto	cfz.
4679-02-24	50	24	30.000	25
4679-02-36	50	36	30.000	25
4679-02-60	50	60	30.000	25
4679-02-80	50	80	30.000	25
4679-02-120	50	120	30.000	25
4679-03-24	75	24	20.000	25
4679-03-36	75	36	20.000	25
4679-03-60	75	60	20.000	25
4679-03-80	75	80	20.000	25
4679-03-120	75	120	20.000	25



VIDEO



02

Mini dischi abrasivi a ventaglio
Flexloc► **Descrizione del prodotto**

- elevata capacità di smerigliatura
- buona durata
- molto flessibili grazie ai ventagli disposti diagonalmente
- molto adatti al trattamento di superfici difficilmente accessibili
- particolarmente adatti a:
 - levigatura di rettifica di linee/punti di saldatura
 - rimozione di ruggine



VIDEO



Codice art.	Ø mm	grana	max. giri/minuto	cfz.
4679-50-36	50	36	30.000	5
4679-50-60	50	60	30.000	5
4679-50-80	50	80	30.000	5
4679-75-36	75	36	20.000	5
4679-75-60	75	60	20.000	5



03

Mole abrasive

Zircoloc ad alte prestazioni

► **Descrizione del prodotto**

- alto tasso di rimozione
- taglio veloce
- durata estremamente lunga
- bassa generazione di calore
- poca usura
- max.30.000 giri / min.
- Grana 36
- Disco Ø 50mm
- Colore verde



Codice art.	Ø mm	granamax. giri/minuto		cfz.
4679-04-24	50	24	30.000	25
4679-04-36	50	36	30.000	25
4679-04-60	50	60	30.000	25
4679-04-80	50	80	30.000	25
4679-04-120	50	120	30.000	25
4679-05-24	75	24	20.000	25
4679-05-36	75	36	20.000	25
4679-05-60	75	60	20.000	25
4679-05-80	75	80	20.000	25
4679-05-120	75	120	20.000	25

01

Disco abrasivo per tessuto

Sandloc

► **Descrizione del prodotto**

- dischi abrasivi per tessuto estremamente flessibili con sviluppo di calore particolarmente basso
- particolarmente adatti alla levigatura in nervature e curvature
- rimozione di masse sigillanti e residui di sigillanti solidi
- levigatura di mastici
- rimozione di vernici e mani di fondo originali

Codice art.	Ø mm	DIMENSIONI	max. giri/minuto	cfz.
4679-22-50	50	fine (blu)	30.000	25
4679-22-75	75	fine (blu)	20.000	25
4679-23-50	50	medio (marrone)	30.000	25
4679-23-75	75	medio (marrone)	20.000	25
4679-25-115	115	grosso (giallo)	10.000	10
4679-25-50	50	grosso (giallo)	30.000	25
4679-25-75	75	grosso (giallo)	20.000	25



02

Mola in tessuto di nylon

VORTEX Rapid blend

► **Descrizione del prodotto**

- fino a 18.000 rpm
- grano abrasivo brevettato ad alte prestazioni
- struttura aperta
- alto tasso di asportazione (grossolana / media / fine)
- Possibilità di carteggiare su tre lati
- enorme durata utile (5-8 più lunga rispetto ai prodotti della concorrenza)
- particolarmente stabile, nessuna deformazione del disco
- per il sistema di registrazione Normloc
- applicabile a vari materiali, acciaio, alluminio

Codice art.	Ø mm	max. giri/minuto	cfz.
4585-4-75	75	18.000	5



03

Disco abrasivo per tessuto in nylon BLAZE

BLAZE

► **Descrizione del prodotto**

- corindone-ceramica dalle elevate prestazioni
- struttura aperta
- elevata capacità di smerigliatura (grossa)
- enorme durata
- particolarmente flessibile

Codice art.	Ø mm	max. giri/minuto	cfz.
4585-3-50	50	15.500	10
4585-3-75	75	12.000	10



04

Mole in tessuto

Blackloc

► **Descrizione del prodotto**

- per la rimozione di ruggine sciolta, vecchie pitture, sigillanti per carrozzeria e protezione sottoscocca
- struttura estremamente aperta
- lunga durata
- basso sviluppo di calore
- per il sistema di registrazione Normloc
- applicabile a vari materiali

Codice art.	Ø mm	max. giri/minuto	cfz.
4679-47	50	30.000	10
4679-48	75	20.000	10



01

Normloc-sistema di attacco

albero 6 mm incluso

► Il sistema di montaggio Normloc è costituito da un platorello in poliuretano rigido che può essere lavorato con un trapano o con la mini smerigliatrice angolare a una mano. Con l'adattatore M14, il platorello può essere montato anche su una smerigliatrice angolare.



Codice art.	Ø mm max.	giri/minuto	cfz.
4679-90-94	30	40.000	1
4679-90-92	50	30.000	1
4679-90-93	75	20.000	1

02

Sistema di registrazione 3M

Ø 75mm, per disco in setola

► Cod. articolo 4679-90-931



03

Albero di montaggio Normloc

Ø 6mm

► Cod. articolo 4679-99-6



04

Adattatore

per smerigliatrice angolare (8696-1-80)

► Cod. articolo 4679-99-8

► Descrizione del prodotto
 - Filettatura interna M14
 - Per montare il sistema di montaggio Normloc su una smerigliatrice angolare





05

Disco in setola
3M

- **Descrizione del prodotto**
- per scoprire punti di saldatura
 - per la rimozione di masse sigillanti, protezione sottoscocca e residui di sigillanti solidi



Codice art.	Ø mm	DIMENSIONI	max. giri/minuto	cfz.
4679-44	50	bianco fine	25.000	1
4679-45	50	giallo medio	25.000	1
4679-46	50	verde grezzo	25.000	1
4679-46-75	75	verde grezzo	15.000	1

01

Carta vetrata oro con velcro

Ø 150 mm - Gold, Normfest
forato pe 6 volte, Festo

► **Descrizione del prodotto**

- 6 perforato una volta
- flessibile e aggressivo
- prodotto universale di alta qualità
- Tipo di grano: ossido di alluminio
- Legante: resina sintetica, legame progressivo
- Materiale di supporto: carta in lattice flessibile
- Scatter: semiaperto
- Colore oro



Codice art.	Ø mm	grana	cfz.
4657-080	150	80	100
4657-010-0	150	100	100
4657-012-0	150	120	100
4657-018-0	150	180	100

02

Carta abrasiva

giallo

► **Descrizione del prodotto**

- striscia 115mm x 280mm
- non perforato
- senza adesione
- carta vetrata flessibile aperta sparsa
- per la levigatura preliminare e intermedia nella zona di verniciatura con levigatrice a vibrazione o a mano
- tipo di grana: ossido di alluminio
- Legante: resina sintetica, resina progressiva
- Materiale di base: Carta in lattice flessibile
- Diffusione: semi-aperta



Codice art.	grana	cfz.
4676-40	40	50
4676-60	60	50
4676-80	80	100
4676-100	100	100
4676-120	120	100
4676-150	150	100
4676-180	180	100
4676-240	240	100



03

Mouse per levigatura, blocco per levigatura manuale

Mouse di macinazione

- ▶ Cod. articolo 4662-100
- ▶ Descrizione del prodotto
 - per dischi velcro da 150 mm
 - leggero
 - in plastica



01

rotolo di carta abrasiva

Codice art.	grana	larghezza mm	Lunghezza m
4674-40-40	40	40	25
4674-40-60	60	40	25
4674-40-80	80	40	25
4674-40-100	100	40	25
4674-40-120	120	40	25
4674-40-240	240	40	25
4674-40-400	400	40	25
4674-50-40	40	50	25
4674-50-60	60	50	25
4674-50-80	80	50	50
4674-50-100	100	50	50
4674-50-120	120	50	50
4674-50-180	180	50	50
4674-50-240	240	50	50
4674-50-400	400	50	50

02

Stick strisce non perforate

70 x 450 mm

► **Descrizione del prodotto**

- Tipo di grano: ossido di alluminio
- Legante: resina sintetica
- Materiale di supporto: carta in lattice flessibile
- Dispersione: haloffen
- Colore oro
- flessibile e aggressivo



Codice art.	grana	cfz.
4678-40	40	50
4678-80	80	50
4678-120	120	100

03

carta vetrata bagnata impermeabile

Foglio 230 mm x 280 mm

► **Descrizione del prodotto**

- per lavori di levigatura fine prima della lucidatura
- per tutti i lavori di levigatura a umido
- Foglio 230 mm x 280 mm
- Resistente all'acqua

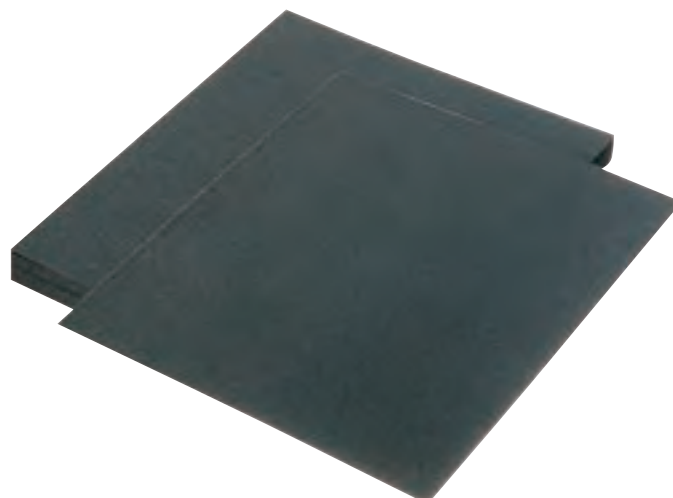

Codice art.	grana	cfz.
4673-80	80	50
4673-120	120	50
4673-180	180	50
4673-240	240	50
4673-320	320	50
4673-360	360	50
4673-400	400	50
4673-600	600	50
4673-800	800	50
4673-100-0	1000	50
4673-120-0	1200	50
4673-150-0	1500	50
4673-200-0	2000	50

04

Blocco di limatura

per strisce di limatura

► **Cod. articolo 4652-70-400**

► **Descrizione del prodotto**

- la forma ergonomica ne rende l'utilizzo semplice e senza fatica
- il corpo in plastica fusa garantisce un'elevata resistenza e durezza
- con valvola per la regolazione della forza di aspirazione e l'ottimizzazione dell'aspirazione di aria/polvere



01

rotolo di carta abrasiva► **Descrizione del prodotto**

- zirconio-corindone, tessuto con resina sintetica legante
- capacità di smerigliatura molto elevata
- strato di legante con sostanze attive
- campi di applicazione:
 - acciaio inox, metalli NE, acciai da costruzione e materiali in acciaio nonché materiali metallici
 - rimozione di pellicole di fusione, lavorazione di linee di saldatura, sbavature generali
 - finitura di superfici formate
- zirconio-corindone, tessuto con resina sintetica legante



Codice art.	Ø mm	larghezza mm	grana	min.	max.	cfz.
				giri/minuto	giri/minuto	
4675-15-50	15	30	50	2.500	36.000	10
4675-15-150	15	30	150	2.500	36.000	10
4675-22-50	22	20	50	18.000	26.000	10
4675-22-150	22	20	150	18.000	26.000	10
4675-30-50	30	30	50	13.000	19.000	10
4675-30-150	30	30	150	13.000	19.000	10
4675-45-50	45	30	50	9.000	13.000	10

02

Attacco per rotolo di carta abrasiva► **Descrizione del prodotto**

- corpo in gomma con perno in acciaio di 6 mm
- grazie al bloccaggio centrifugo viene garantita la sede salda e antiscivolo del rullo abrasivo
- per l'impiego di rulli abrasivi



Codice art.	Albero-Ø mm	cfz.
4675-15	15	1
4675-22	22	1
4675-30	30	1
4675-45	45	1
4675-60	60	1

03

Rullo a spruzzo

► **Descrizione del prodotto**

- lavori di finitura e lucidatura
- su acciaio inox, acciaio e metalli non ferrosi
- adatta in particolare per ripianare superfici
- e per la lucidatura fine
- levigatura uniforme e senza depositi



Codice art.	Ø mm mm	larghezza	Albero-Ø mm	grana	max. giri/minuto	cfz.
4675-30-60	30	10	6	60	18.000	5
4675-30-80	30	10	6	80	18.000	5
4675-30-120	30	10	6	120	18.000	5
4675-40-60	40	20	6	60	18.000	5
4675-40-80	40	20	6	80	18.000	5
4675-60-60	60	30	6	60	12.000	5
4675-60-80	60	30	6	80	12.000	5
4675-60-120	60	20	6	120	12.000	5
4675-80-60	80	50	6	60	7.500	5
4675-80-80	80	50	6	80	7.500	5

01

Spazzola tonda

► Descrizione del prodotto

- Filo d'acciaio indurito
- ondulato
- Ø totale 50 mm
- con gambo da 6 mm



Codice art.	DIMENSIONI	larghezza mm	Ø FILO mm	max. giri/minuto	cfz.
4691-926-049	Opel	10	0,3	15.000	1
4691-926-050	Normale	10	0,5	15.000	1
4691-926-051	sottile	7	0,3	15.000	1

02

Spazzola circolare con perno

Filo di acciaio temperato, intrecciato, liscio

► Descrizione del prodotto

- Filo di acciaio temprato
- intrecciati
- liscio



Codice art.	Ø mm	max. giri/minuto	cfz.
4691-925-905	70	20.000	1

03

Spazzola intrecciata

M14



Codice art.	Ø mm	max. giri/minuto	cfz.
4691-925-941	65	12.500	1

04

Spazzola intrecciata universale

► Descrizione del prodotto

- Spessore del filo: 0,5 mm
- Diametro foro asse: 22,2 mm



Codice art.	Ø mm	max. giri/minuto	cfz.
4691-925-911	115	12.000	1
4691-925-912	125	12.000	1

05

Spazzola a centrifuga

filo metallico, intrecciato

► Descrizione del prodotto

- per trapano
- Filo di acciaio
- intrecciati



Codice art.	Ø mm	max. giri/minuto	cfz.
4691-925-900	19	20.000	1
4691-925-901	28	20.000	1

06

Spazzola a lunga durata

► Cod. articolo 4691-925-910 | Spazzola a lungo termine Spessore 7 mm

► Cod. articolo 4691-925-920 | Ø asta di supporto 13 mm



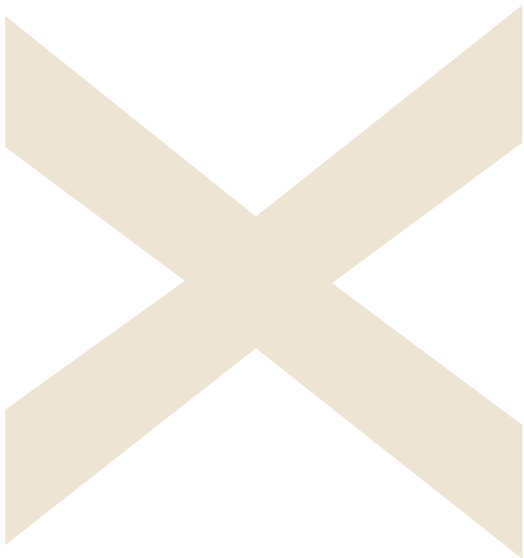

Per lavori su carrozzerie in alluminio.



Rimozione della vernice dai profili.



Rimuove pellicole da superfici metalliche e vernici senza danni.

01

Macchina pneumatica MBX

ideale per il togli-adesivi

► Cod. articolo 4692-123

► Descrizione del prodotto

- peso: 1,1 kg
- collegamento ad aria compressa filettato: Rp 1/4"
- regime: 0-3.500 minuto-1
- pressione di mandata necessaria: 6,2 bar/90 psi
- consumo di aria medio: 17,5 CFM (500 l/minuto)



02

Kit base MBX

per la lavorazione professionale dell'acciaio

► Cod. articolo 4692-900

► Descrizione del prodotto

- peso: 1,1 kg
- collegamento ad aria compressa filettato: Rp 1/4"
- diametro tubo flessibile necessario: 3/8" ID (9,5 mm)
- regime: 0-3.500 minuto-1
- pressione di mandata necessaria: 6,2 bar/90 psi
- diametro tubo flessibile necessario: 9,5 mm
- consumo di aria medio: 17,5 CFM (500 l/minuto)
- livello pressione sonora: 83 dB (DIN 45635-21; ISO 3744)
- Contenuto:
 - 1 x 4692-123 dispositivo ad aria compressa MBX
 - 1 x 4692-211 sistema di attacco MBX 11 mm
 - 1 x 4692-223 sistema di attacco MBX 23 mm
 - 2 x 4692-523 nastro a spazzola MBX grosso 23 mm
 - 1 x 4692-411 nastro a spazzola MBX medio 11 mm
 - 1 x 4692 311 nastro a spazzola MBX fine 11 mm
 - 1 x 4692-800 rimuovi pellicole MBX



01

Nastro spazzola MBX

► Descrizione del prodotto

- ad es. per la pulizia di guarnizioni in acciaio

Codice art.	DIMENSIONI	Larghezza	cfz.
4692-311	fine	11 mm	5
4692-323	fine	23 mm	5
4692-411	medio	11 mm	5
4692-423	medio	23 mm	5
4692-511	grezzo con curva	11 mm	10
4692-523	grezzo con curva	23 mm	5



02

Spazzola a nastro in acciaio inox MBX

► Descrizione del prodotto

- per la lavorazione di carrozzerie in alluminio

Codice art.	DIMENSIONI	Larghezza	cfz.
4692-611	con curva	11 mm	5
4692-623	con curva	23 mm	5
4692-723	senza curva	23 mm	5



03

Gomma da cancellare MBX

► Descrizione del prodotto

- per rimuovere residui di adesivo su superfici metalliche e vernici
- maneggevolezza
- alta velocità di lavoro
- nessun danno alla vernice
- lunga durata

Codice art.	larghezza mm	Ø mm	cfz.
4692-800	23	100	1



04

Sistema di registrazione MBX

► Descrizione del prodotto

- il supporto è per tutti i nastri a spazzola e rimuovi-pellicole con larghezza di 11 mm trattati con la macchina trasformatrice MBX
- l'adattatore della macchina è adatto al nostro dispositivo ad aria compressa brevettato MBX (codice art. 4692-123)

Codice art.	larghezza mm	cfz.
4692-211	11	1
4692-223	23	1

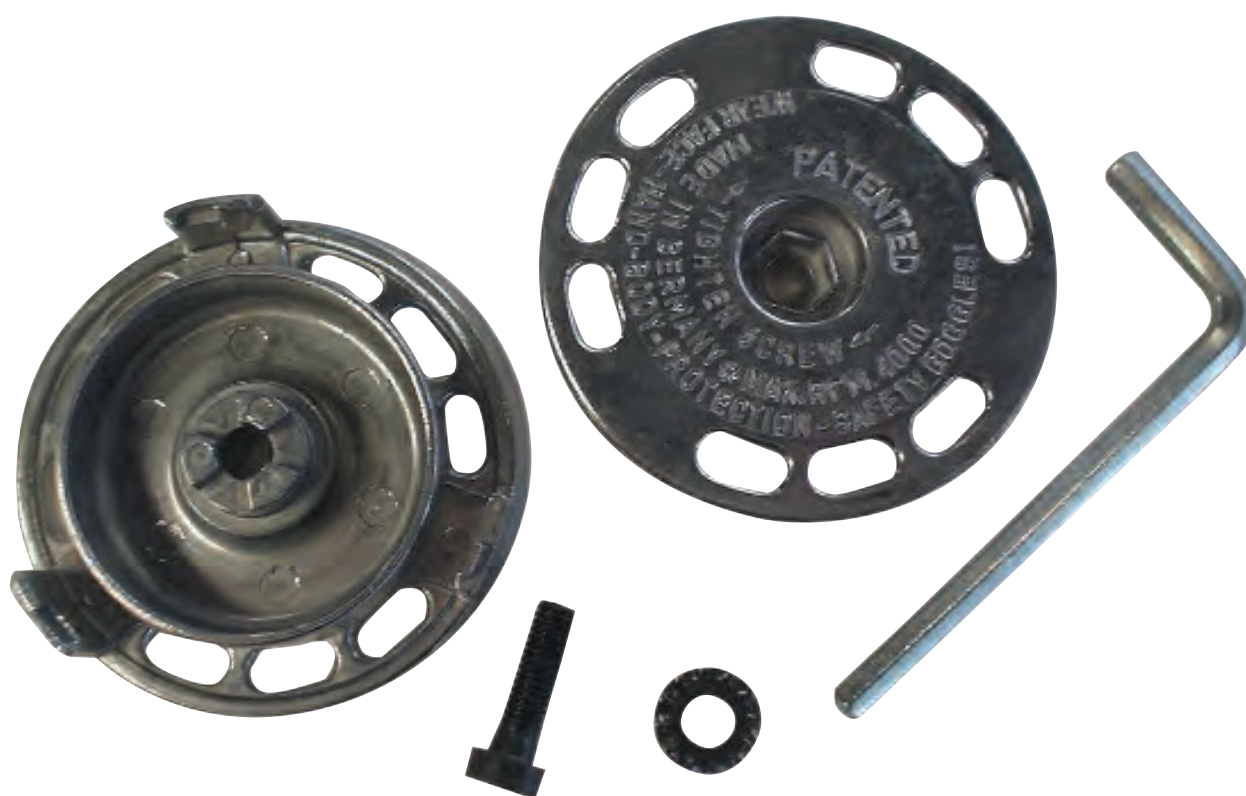

01

Punta da trapano elicoidale Night Line HSS rettificata, DIN 338

► Descrizione del prodotto

- rettificata
- molata da pezzo grezzo pieno
- punta da trapano HSS
- adatta a trapani a mano
- angolo della punta 118°
- discreta capacità di penetrazione
- taglio trasversale ridotto
- elevata stabilità
- silenziosa

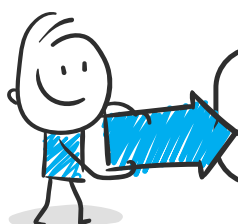

Sono anche disponibili
come assortimento:
Cod. articolo 1957-
026

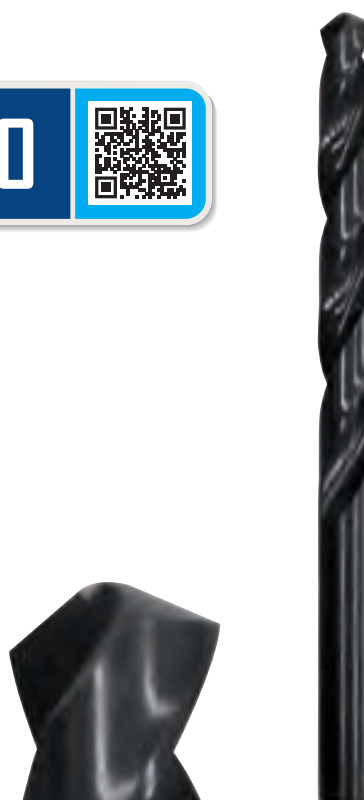

Codice art.	Ø mm	cfz.
4626-10	1,0	10
4626-15	1,5	10
4626-20	2,0	10
4626-25	2,5	10
4626-30	3,0	10
4626-35	3,5	10
4626-40	4,0	10
4626-42	4,2	10
4626-45	4,5	10
4626-48	4,8	10
4626-50	5,0	10
4626-52	5,2	10
4626-55	5,5	10
4626-60	6,0	10
4626-62	6,2	10
4626-65	6,5	10

Codice art.	Ø mm	cfz.
4626-68	6,8	10
4626-70	7,0	10
4626-75	7,5	10
4626-80	8,0	5
4626-85	8,5	5
4626-90	9,0	5
4626-95	9,5	5
4626-100	10,0	5
4626-105	10,5	5
4626-110	11,0	1
4626-115	11,5	1
4626-120	12,0	1
4626-125	12,5	1
4626-130	13,0	1
4626-135	13,5	1
4626-140	14,0	1

02

Scatola per punte elicoidali Night Line HSS 1.0-10.0mm

rettificata, DIN 338

► Cod. articolo 4626-001-10 | Ø 1,0-10,0 mm (0,5 mm con incrementi)

► Cod. articolo 4626-001-13 | Ø 1,0-13,0 mm (0,5 mm con incrementi)

► **Descrizione del prodotto**

- Caratteristiche:
- Massa del profilo
- terra da un solido vuoto
- Trapano HSS
- Adatto per trapani a mano
- Angolo di punta 118 °
- comportamento di penetrazione relativamente buono
- tagliente trasversale ridotto
- elevata stabilità
- comportamento di marcia silenzioso



03

Set Night Line

Assortimento di trapani

► Cod. articolo 1900-97

► Contenuto: 13 pezzi

► **Soddisfare:**

- 1 pz.4626-20 TRAPANO ELASTICO NOTTURNO 2,0 MM
- 1 pz.4626-25 TRAPANO ELETTRICO NOTTURNO 2,5 MM
- 1 pz.4626-30 TRAPANO ELASTICO NOTTURNO 3.0MM
- 1 pz.4626-35 TRAPANO ELASTICO NOTTURNO 3,5 MM
- 1 pz.4626-40 TRAPANO ELASTICO NOTTURNO 4,0 MM
- 1 pz.4626-45 TRAPANO ELASTICO NOTTURNO 4,5 MM
- 1 pz.4626-50 TRAPANO ELASTICO NOTTURNO 5,0MM
- 1 pz.4626-55 TRAPANO ELICOIDALE NIGHT LINE 5,5 MM
- 1 pz.4626-60 TRAPANO ELASTICO NOTTURNO 6,0MM
- 1 pz.4626-65 TRAPANO ELASTICO NOTTURNO 6,5 MM
- 1 pz.4626-70 TRAPANO ELASTICO NOTTURNO 7,0MM
- 1 pz.4626-75 TRAPANO ELICOIDALE NIGHT LINE 7,5 MM
- 1 pz.4626-80 TRAPANO ELASTICO NOTTURNO 8.0MM



01

Stratus- HSS-O trapano con punta a spirale

► Descrizione del prodotto

- Rettifica speciale:
- calma concentricità
- nessuna punzonatura centrale
- Possibilità di foratura su superfici curve
-
- Caratteristiche:
- Trapano HSS-O
- Trapano a tutto tondo per quasi tutti i materiali
- Macinato da un solido vuoto
- massima resistenza alla rottura per tutti i diametri
- bassa curvatura del truciolo
- profilo rettificato e taglio destro
-
- Angolo del punto:
- fino al 50% più veloce rispetto alle tradizionali punte elicoidali
- basso consumo energetico
- particolarmente adatto per trapani a batteria

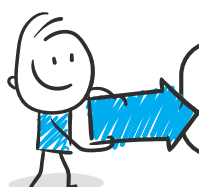

Sono anche disponibile
come assortimento:
Cod. articolo 1957-
027-1

Codice art.	Ø mm	cfz.
4627-10	1,0	10
4627-15	1,5	10
4627-20	2,0	10
4627-25	2,5	10
4627-30	3,0	10
4627-33	3,3	10
4627-35	3,5	10
4627-40	4,0	10
4627-42	4,2	10
4627-45	4,5	5
4627-50	5,0	5
4627-51	5,1	5
4627-55	5,5	5
4627-60	6,0	5
4627-65	6,5	5
4627-68	6,8	5
4627-70	7,0	5
4627-75	7,5	5
4627-80	8,0	5
4627-85	8,5	5
4627-90	9,0	5
4627-95	9,5	5

Codice art.	Ø mm	cfz.
4627-100	10,0	5
4627-102	10,2	1
4627-105	10,5	1
4627-110	11,0	1
4627-115	11,5	1
4627-120	12,0	1
4627-125	12,5	1
4627-130	13,0	1
4627-135	13,5	1
4627-140	14,0	1
4627-145	14,5	1
4627-150	15,0	1
4627-155	15,5	1
4627-160	16,0	1
4627-165	16,5	1
4627-170	17,0	1
4627-175	17,5	1
4627-180	18,0	1
4627-185	18,5	1
4627-190	19,0	1
4627-200	20,0	1

02

Scatola per punte elicoidali Stratus HSS-O 1.0-10.0mm

profilo rettificato e taglio destro, DIN 338

► Cod. articolo 4627-025-10 | Ø 1,0 - 10,0 mm (0,5 mm con incrementi)

► Cod. articolo 4627-025-13 | Ø 1,0 - 13,0 mm (0,5 mm con incrementi)

► Descrizione del prodotto

- Trapani a tutto tondo per quasi tutti i materiali
- fino al 50% più veloce delle tradizionali frese a spirale
- nessuna punzonatura, foratura su superfici curve possibile
- taglio a profilo rettificato e taglio a destra
- Trapano HSS-O, DIN 338
- macinato da uno spazio vuoto solido
- massimo carico di rottura per tutti i diametri
- bassa curvatura del chip
- rotazione regolare
- basso fabbisogno energetico
- particolarmente adatto per avvitatori a batteria



03

Set Stratus

Assortimento di trapani

► Cod. articolo 1900-98

► Contenuto: 6 pezzi

► Contenuto del set:

- 1 pezzo 4627-20 Trapano a spirale Stratus HSS-O 2.0mm
- 1 pezzo 4627-30 Punta a spirale Stratus HSS-O 3.0mm
- 1 pezzo 4627-40 Punta a spirale Stratus HSS-O 4,0mm
- 1 pezzo 4627-50 Punta a spirale Stratus HSS-O 5.0mm
- 1 pezzo 4627-60 Trapano a spirale Stratus HSS-O 6.0mm
- 1 pezzo 4627-80 Trapano a spirale Stratus HSS-O 8.0mm



01

Punta elicoidale Platinum HSCO

profilo rettificato e taglio destro, DIN 1921

► **Descrizione del prodotto**

- profilo rettificato e taglio destro
- Angolo di punta 135 °
- buon comportamento di penetrazione
- Materiale HSCO (qualità speciale)
- Terra di precisione
- Smussatura su 4 superfici
- comportamento di taglio aggressivo
- elevata stabilità e durata
- comportamento di marcia silenzioso
- resistenza alle alte temperature
- ottima evacuazione dei trucioli



Sono anche disponibili
come assortimento:
Cod. articolo 1957-
628



Codice art.	Ø mm	cfz.
4628-1-25	2,5	1
4628-1-30	3,0	1
4628-1-32	3,2	1
4628-1-35	3,5	1
4628-1-40	4,0	1
4628-1-42	4,2	1
4628-1-45	4,5	1
4628-1-50	5,0	1
4628-1-55	5,5	1
4628-1-60	6,0	1
4628-1-65	6,5	1
4628-1-68	6,8	1
4628-1-70	7,0	1

Codice art.	Ø mm	cfz.
4628-1-75	7,5	1
4628-1-80	8,0	1
4628-1-85	8,5	1
4628-1-90	9,0	1
4628-1-95	9,5	1
4628-1-100	10,0	1
4628-1-105	10,5	1
4628-1-110	11,0	1
4628-1-115	11,5	1
4628-1-120	12,0	1
4628-1-125	12,5	1
4628-1-130	13,0	1

02

Scatola per punte elicoidali HSCO platino 2,5-10,0 mm

profilo rettificato e taglio destro, DIN338

► Cod. articolo 4628-125-010 | Ø 2,5-10,0 mm (0,5 mm con incrementi)

► **Descrizione del prodotto**

- profilo rettificato e taglio destro, DIN338
- Materiale HSCO (qualità speciale) con il 5% di contenuto di cobalto
- Terra di precisione
- L'angolo di punta 118 ° consente un ottimo comportamento di penetrazione
- Speciale assottigliamento della punta per un comportamento autocentrante ottimale senza preforatura
- Smusso a 4 facce: ideale per acciai tenaci ad alta resistenza, comportamento di taglio aggressivo, riduzione della forza di avanzamento del 30% a causa dell'assottigliamento del nucleo
- elevata stabilità e durata
- comportamento di marcia silenzioso
- resistenza alle alte temperature
- ottima evacuazione dei trucioli



03

Set trapano in platino

► Cod. articolo 1900-99

► Contenuto: 6 pezzi

► **Soddisfare:**

- 1 pz.4626-20 TRAPANO ELASTICO NOTTURNO 2,0 MM
- 1 pz.4628-1-30 TRAPANO ELASTICO PLATINO HSCO 3.0 MM
- 1 pz.4628-1-40 TRAPANO ELASTICO PLATINO HSCO 4.0 MM
- 1 pz.4628-1-50 TRAPANO ELASTICO PLATINO HSCO 5,0 MM
- 1 pz.4628-1-60 TRAPANO ELASTICO PLATINO HSCO 6.0 MM
- 1 pz.4628-1-80 TRAPANO ELASTICO PLATINO HSCO 8.0 MM



01

Ausilio alla foratura e al taglio

Easy-Cut

- ▶ Cod. articolo 2894-443
- ▶ Contenuto: 350 ml
- ▶ Quantità per cartone: 12

▶ **Descrizione del prodotto**

- supporta l'evacuazione dei trucioli
- riduzione della frizione tra punta da trapano e pezzo da lavorare
- punta da trapano e pezzo da lavorare vengono lubrificati e raffreddati
- sensibile estensione della durata
- protezione anticorrosione per il foro



02

Set di frese coniche autoforanti

HSS

- ▶ Cod. articolo 4694-015-45

▶ **Descrizione del prodotto**

- affilatura punta: conforme alle norme aziendali
- affilatura: DIN 1412 C
- angolo della punta: 118°
- angolo del cono: 20-30°
- tolleranza Ø: conforme alle norme aziendali
- perno: superficie di serraggio tripla
- superficie: piana
- esecuzione destra



03

Svasatore

HSS, DIN 335

Codice art.	Ø mm	Lunghezza mm
4710-1-63	6,3	60
4710-1-83	8,3	60
4710-1-124	12,4	60



04

Punta a più diametri Unibit

HSS-E

► **Descrizione del prodotto**

- Questa punta a più fasi ha 14 gradini da 4 a 30 mm ed è quindi adatta per eseguire fori a gradini.

Codice art.	Grandezza	d2	l1
4691-921-304	4 - 30 mm	13	78



05

Frese coniche autoforanti

HSS

► **Descrizione del prodotto**

- affilatura punta: conforme alle norme aziendali	norme aziendali
- affilatura: DIN 1412 C	- perno: superficie di serraggio tripla
- angolo della punta: 118°	- superficie: piana
- angolo del cono: 20-30°	- esecuzione destra
- tolleranza Ø: conforme alle	

Codice art.	Grandezza	d2	l1
4694-015-41	Misura 1: 3 - 14,0 mm	6	58
4694-015-42	Misura 2: 5 - 20,0 mm	8	71
4694-015-43	Misura 3: 16 - 30,5 mm	9	76
4694-015-44	Dimensioni 4, 24 - 40,0 mm	10	89
4694-015-46	Dimensioni 5, 36 - 50,0 mm	12	97



06

Punta conica Unidrill HSS

HSS, con intaglio a croce

► **Descrizione del prodotto**

- HSS	1412 C
- terreno con punto croce	- Angolo della punta: 118 °
- Gambo: 3 volte la superficie di serraggio	- Angolo di rastremazione: 20-30 °
- Smusso a punta: standard aziendale	- Ø tolleranza: standard di lavoro
- Diradamento delle punte: DIN	- Superficie: vuota
	- taglio a mano destra
	- Diametro: 5 mm-31 mm

Codice art.	Grandezza	d2	l1
4691-921-495	5-31 mm, d2 = 9 mm, l1= 103 mm	9	103





01

Set di frese in metallo duro

► Cod. articolo 4694-016-5

► Descrizione del prodotto

- Frese in metallo duro in diversi modelli
- Registrazione 6 mm

-

- Soddisfare:

- 1x taglierina a cilindro Ø 10 mm
- 1x fresa per arco tondo Ø 10 mm
- 1x fresa per arco tondo Ø 12 mm
- 1x taglierino per arco a punta Ø 12 mm
- 1x fresa conica Ø 12 mm



Fresa rotativa in metallo duro

► Descrizione del prodotto

- Le frese in metallo duro ad alte prestazioni offrono la massima stabilità del tagliente e un'elevata tenacità dei taglienti.
- Il rivestimento protettivo antiusura in titanio-carbonio-nitruro aumenta la durezza superficiale dell'utensile a circa 3.000 HV / micro durezza e la resistenza a caldo fino a 400 ° C. Ciò aumenta la durata e aumenta la produttività.

forma cilindrica con dentatura frontale



Forma sferica



Codice art.	Testa Ø mm	Lunghezza della testa mm	Albero-Ø mm	Lunghezza mm
4681-061-06	6	18	6	58
4681-161-019	10	20	6	60

Codice art.	Testa Ø mm	Lunghezza della testa mm	Albero-Ø mm	Lunghezza mm
4681-161-021	10	9	6	49

forma a pino con testa a punta



Forma ad arco tondo



Codice art.	Testa Ø mm	Lunghezza della testa mm	Albero-Ø mm	Lunghezza mm
4681-661-325	6	25	12	65
4681-061-08	6	18	6	58

Codice art.	Testa Ø mm	Lunghezza della testa mm	Albero-Ø mm	Lunghezza mm
4681-161-020	10	20	6	60
4681-061-07	6	18	6	58
4681-661-326	12	25	6	65

Rotolo di forma rotonda



Forma a cono appuntito



Codice art.	Testa Ø mm	Lunghezza della testa mm	Albero-Ø mm	Lunghezza mm
4681-161-022	10	20	6	60
4681-061-10	6	10	6	56

Codice art.	Testa Ø mm	Lunghezza della testa mm	Albero-Ø mm	Lunghezza mm
4681-061-09	6	18	6	58
4681-661-327	12	25	6	65

01

Fresatrice per punti di saldatura

D-5120C

▶ **Cod. articolo 8696-112-915**▶ **Descrizione del prodotto**

- numero di giri a vuoto: 600 giri/minuto
- Peso: 2,2 kg
- Pressione dell'aria: 6,3 bar
- Attacco aria compressa: 1/4"
- basso sviluppo di calore
- influenza minima sulla tensione superficiale = minore deformazione della superficie da trattare
- taglio preciso
- maggiore durata utile del trapano e pertanto maggiore redditività
- Minore rischio di rottura della punta o crepe sul trapano
- ideale per l'impiego su lamiera ad alta resistenza
- Avanzamento pneumatico del mandrino portapunta patentato per una pressione di appoggio costante
- Staffa rimovibile per punti di saldatura posti all'interno e all'esterno
- SI PREGA DI OSSERVARE: Questo Articolo è escluso dall'azione fedeltà!



02

Fresatrice per carburo metallico

► Descrizione del prodotto

- 3 taglienti
- per fogli ad alta resistenza (materiali)
- per fresatrice per saldatura a punti



Codice art.	Ø mm	Lunghezza mm
4710-008-044	8	44
4710-008-046	8	46

03

Fresatrice per la saldatura a punti

Punta da trapano HSCO, Ø: 8,0 mm, lunghezza: 46 mm, cfz.: 10



Codice art.	Ø mm	Lunghezza mm
4710-112-900	8	46

04

Punta per saldatura a punti

HSS per trapano a colonna



Codice art.	Ø mm	Lunghezza mm
4710-6	6	60
4710-8	8	60
4710-10	10	60

05

Punte da trapano per punti saldatura

con rivestimento multistrato

► Descrizione del prodotto

- speciale rivestimento multistrato
- La temperatura di applicazione è max.800 ° C
- Coefficiente di attrito di 0,6



Codice art.	Ø mm	Lunghezza mm
4710-206	6	70
4710-208	8	80
4710-210	10	90

06

Fresatrice per la saldatura a punti

HSS per trapano a colonna

► Cod. articolo 4698-1

► Descrizione del prodotto

- Lunghezza totale: 72 mm
- Ø trapano: 10,0 mm
- taglio a mano destra



Corona di ricambio per frese per saldatura a punti

HSS per trapano a colonna

► Cod. articolo 4698-01

01

Pasta di stagnatura

- ▶ Cod. articolo 4982-91
- ▶ Contenuto: 1 kg
- ▶ Quantità per cartone: 1

▶ **Descrizione del prodotto**

- viene applicato prima della stagnatura vera e propria in modo da conferire allo stagno di impasto un ottimo primer sul metallo
- pulisce e sgrassa
- senza piombo



02

Giunzione

stanga, pressata

- ▶ Cod. articolo 4982-1
- ▶ Contenuto 5 kg (5 barre da 1 kg)

▶ **Descrizione del prodotto**

- PB (piombo): 74%
- SN (stagno): 25%
- SB (antimonio): 1%
- denominazione normale: DIN EN 29453
- cfz.: 5 kg (5 x stanghe da 1 kg)



03

Gas infiammabile

Molto caldo

- ▶ Cod. articolo 8714-608-600
- ▶ Contenuto: 600 ml
- ▶ Quantità per cartone: 12

▶ **Descrizione del prodotto**

- temperatura max 2.000 ° C
- una miscela di propano, butano, acetone e isobutano
- molto caldo
- adatto per stagnatura e brasatura



04

Ugello del bruciatore ad accensione piezoelettrica

- ▶ Cod. articolo 8714-609-3
- ▶ **Descrizione del prodotto**
- Possibili temperature comprese tra 750 ° C e 1900 ° C
- impugnatura ergonomica
- infinitamente regolabile
- maneggevolezza
- per tutte le cartucce con filettatura 7/16 "
- Utilizzabile a 360 °





05

Sostituto degli stucchi a base di stagno

250 ml

- ▶ Cod. articolo 2893-224-2
- ▶ Contenuto: 265 ml
- ▶ Quantità per cartone: 12

▶ Descrizione del prodotto

- resistente all'umidità e agli agenti atmosferici
resistente a temperature da -30°C a 120°C
(brevemente fino a 180°C). Il tempo di lavorabilità
a 23°C è di 50 minuti
- La pasta Tinsol Plus per la riparazione di superfici
di carrozzerie in acciaio e alluminio è una massa
rasante bicomponente a base di resina epossidica
altamente resistente e lavorabile a freddo. Tinsol
Plus viene utilizzato sia come un puro succedaneo
dello stucco a stagno per deformazioni non
rimodellabili nonché come un succedaneo dello
stagno da brasatura (esente da piombo) per
livellare lievi ammaccature e cordoni di saldatura.
- Grazie alla sua speciale formulazione pastosa
ed esente da stagno è facilmente spalmabile
e modellabile e può essere carteggiato dopo
l'indurimento. Il tempo di passivazione a 23°C è di
50 minuti. Tinsol Plus è resistente all'umidità, alle
intemperie e alle temperature comprese tra -30°C
e $+120^{\circ}\text{C}$ (brevemente fino a $+180^{\circ}\text{C}$).



06

Mescolatore con manico, angolare

per Tinsol Plus

- ▶ Cod. articolo 2893-223-39
- ▶ Cfz.: 5





01

Torcia per saldatura 150 A

per bruciatore di saldatura MIG/MAG standard

- ▶ Cod. articolo 4983-101 | lunghezza: 3mt
- ▶ Cod. articolo 4983-101-5 | lunghezza: 5 mt
- ▶ **Descrizione del prodotto**
 - Raffreddamento: raffreddamento ad aria
 - Diametro del filo: da 0,6 a 1,0 mm
 - Portata gas: 8 l / min.
 - Collo della torcia: design rigido
 - Sistema per ugelli gas otturati
 - Ugello di contatto: 1,2 mm
 - Cavo: cavo coassiale in gomma flessibile
 - Progettazione tecnica: secondo IEC 60974-7
 - Peso con 5 metri di cavo: 2.800 kg
 - Collegamento: spina centrale Euro
 - Capacità di carico al 60% ED
 - (Ciclo di 10 minuti)
 - con gas misto 150 A.
 - a CO² 180 A



02

PUNTA PER TORCIA A SALDARE 150 A

rigido, innestabile

- ▶ Cod. articolo 4983-112



03

PUNTA PER TORCIA A SALDARE 150 A

flessibile, collegato

- ▶ Cod. articolo 4983-113



04

Spirale guida rossa

rosso

► Cod. articolo 4983-101-51

► Descrizione del prodotto

- 5 metri di lunghezza
- per correnti fino a 250 ampere
- per spessori di filo da 0,8 a 1,2 mm



05

Porta ugello 150 A

M6

► Cod. articolo 4983-110

► Descrizione del prodotto

- adatto a: 4983-101, 4983-101-5, 4983-112



06

Ugello per la saldatura a punti 150 A

innestabile

► Cod. articolo 4983-103



07

Molla per ugello per gas a innesto

per sistemi di bruciatori a innesto 150 A

► Cod. articolo 4983-109

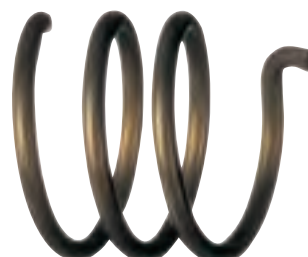

08

Ugello del gas 150A

conico



09

Ugello corrente 150A

nicelato



Codice art.	Collegamento	cfz.
4983-102	innestabile	1
4983-102-1	avvitabile	1

Codice art.	Ø mm	cfz.
4983-105-008	0,8	10
4983-105-010	1,0	10



01

Pacchetto tubo flessibile per bruciatore
per bruciatore di saldatura MIG/MAG standard

► Cod. articolo 4983-250 | lunghezza: 5 mt

► Descrizione del prodotto

- raffreddamento: ad aria
- diametro filo: da 0,8 a 1,2 mm
- flusso gas: 10 litro/minuto
- collo bruciatore: modello rigido
- sistema per ugelli per gas a innesto
- cavo: coassiale in gomma flessibile
- esecuzione tecnica: secondo IEC 60974-7
- peso con cavo di 5 metri: 3,600 Kg
- collegamento: connettore centrale Euro
- capacità a 60% ED
- (ciclo di 10 minuti)
- con gas misto 200 A
- con CO² 230 A



02

PUNTA PER TORCIA A SALDARE 250 A

flessibile, collegato

► Cod. articolo 4983-251-2



03

Spirale guida rossa

rosso

► Cod. articolo 4983-101-51

- Descrizione del prodotto
- 5 metri di lunghezza
 - per correnti fino a 250 ampere
 - per spessori di filo da 0,8 a 1,2 mm



04

Porta ugello 250 A

per ugelli per gas a innesto

► Cod. articolo 4983-110-1

- Descrizione del prodotto
- M6
 - per ugelli gas otturati
 - per correnti fino a 250 ampere



05

Molla per ugello per gas a innesto

per sistemi di bruciatori a innesto 250 A

► Cod. articolo 4983-253

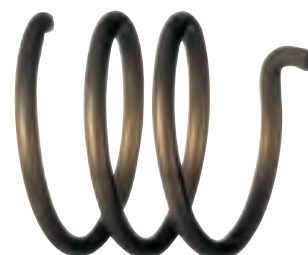

06

Ugello del gas 250A

conico



07

Ugello corrente 250A

nichelato



Codice art.	Collegamento	cfz.
4983-252	innestabile	1
4983-252-1	nichelato	1

Codice art.	Ø mm	cfz.
4983-255-008	0,8	10
4983-255-010	1,0	10

01

Filo per saldatura a gas inerte

02

Adattatore

per bobine

▶ Cod. articolo 4982-008-100

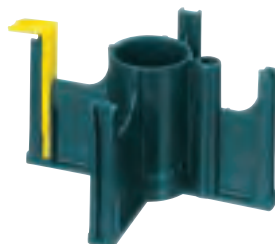

Codice art.	Ø mm	Campo d'impiego	Adatto per	Peso
4982-018	0,8	SG1 A	lamiere zincate	15
4982-008	0,8	SG 2	Acciaio	15
4982-010	1,0	SG 2	Acciaio	15
4982-012	1,2	SG 2	Acciaio	15

03

Filo per saldatura autogena

Barra, G1

▶ Cod. articolo 4982-002

▶ Cfz.: 5



04

Bacchetta ondulata

per attacco 6"

▶ Cod. articolo 8714-821-079

▶ Cfz.: 5

▶ Descrizione del prodotto

- Lunghezza: 360 mm

- Diametro: 2 mm

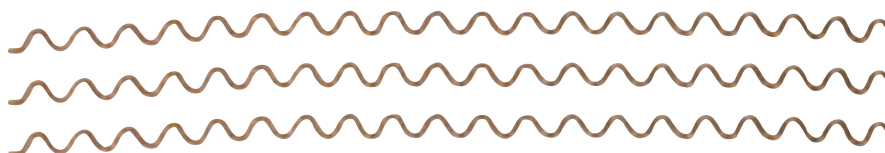

05

Elettrodi rivestiti

Overcord

► **Descrizione del prodotto**

- elettrodo rutil-cellulosa ricoperto, spessore medio
- particolarmente adatto alla saldatura di sbavature
-

- caratteristiche:

- limite di stiramento ReH N/qmm >380
- resistenza alla trazione Rm N/qmm 470-600
- allungamento alla rottura A5 % >20
- resilienza (ISO-V) 20 °C J 80



Codice art.	Lunghezza mm		cfz.
4982-044-152	2,5	350	275
4982-044-158	3,2	350	160

06

Elettrodi rivestiti

Fincord, tipo rutil

► **Descrizione del prodotto**

- elettrodo rutil-cellulosa ricoperto, spesso
- bassa formazione di spruzzi
- saldabile in tutte le posizioni tranne in caduta verso l'esterno
-

- caratteristiche:

- limite di stiramento ReH N/qmm >420
- resistenza alla trazione Rm N/qmm 500-640
- allungamento alla rottura A5 % >20



Codice art.	Lunghezza mm		cfz.
4982-044-147	2,5	350	210

07

Chiodi di blindatura



Codice art.	Ø mm	cfz.
8714-821-077	2,0	1000
8714-821-078	2,6	1000

08

Rondelle piane acciaio non trattato



Codice art.	Ø mm	cfz.
6405-8	8,0	100

01

Pannello di schiuma morbida, pannelli di isolamento acustico in schiuma

Pannelli insonorizzanti in espanso

- ▶ Cod. articolo 4580-774
- ▶ Cfz.: 6

▶ Descrizione del prodotto

- resistenti alla temperatura: da -25 °C a +90 °C
- superficie resistente all'usura
- dimensioni: 550 x 250 x 10 mm
- colore: antracite
- cfz.: 6

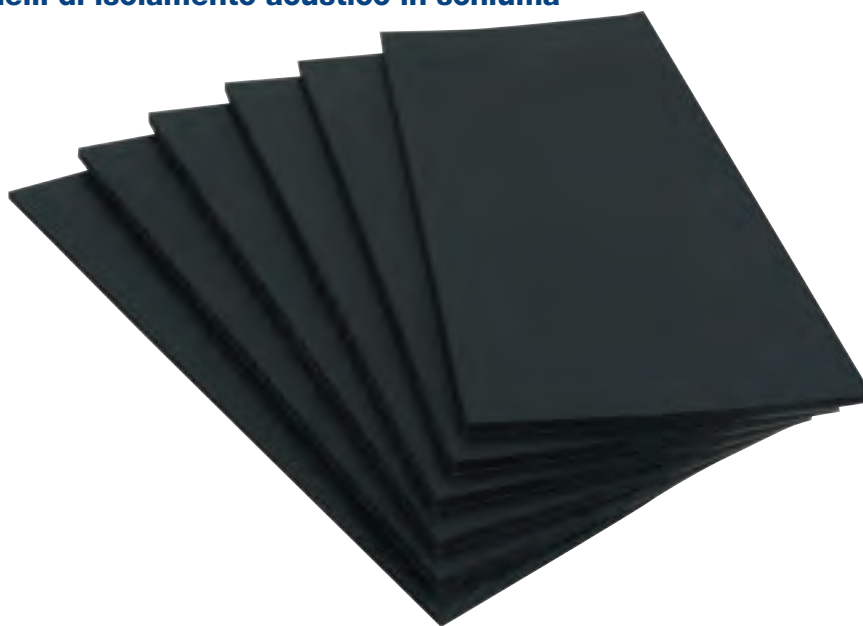

02

Pannello fonoisolante, bitume

pannelli insonorizzanti in bitume

- ▶ Cod. articolo 4580-773
- ▶ Cfz.: 6

▶ Descrizione del prodotto

- resistenti alla temperatura: fino a +90 °C
- colore: nero
- dimensioni: 550 x 250 x 2 mm
- cfz.: 6

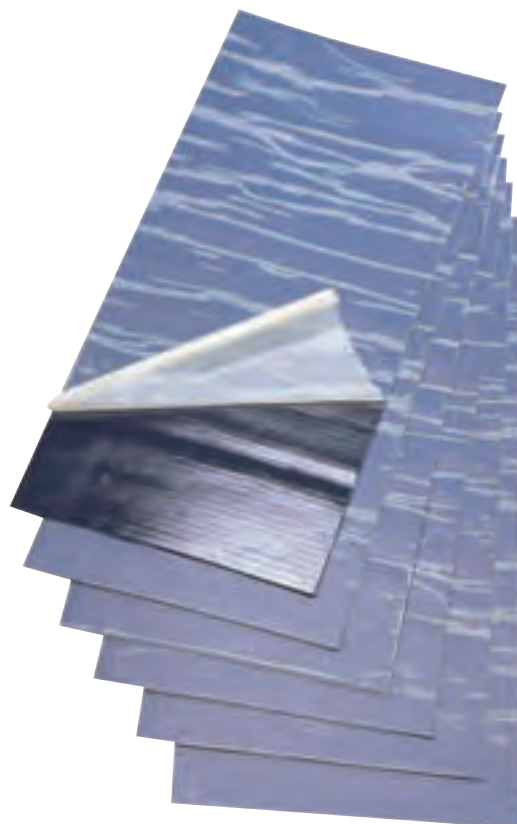

03

Nastro di tenuta costantemente elastico

► Cod. articolo 4581-770

► Descrizione del prodotto

- piatto
- lunghezza del rotolo: 26 m
- privo di solventi
- resistente a temperatura, invecchiamento e agli agenti atmosferici
- resistente alla temperatura da -30 °C a +100 °C
- elimina i fastidiosi rumori della carrozzeria
- dimensioni: 20 x 2 mm



04

Rotolo di nastro butilico

Nastro di tenuta costantemente elastico, nero

► Cod. articolo 4581-777

► Descrizione del prodotto

- elimina i fastidiosi rumori della carrozzeria
- Ø guarnizione circolare: 8 mm
- lunghezza: 10 m



01

Linea di assemblaggio ad alte prestazioni► **Descrizione del prodotto**

- senza silicone
- nastro adesivo biadesivo acrilico ad alte prestazioni, sensibile alla pressione
- trasparenza molto elevata
- molto adatto per incollare vetro e varie plastiche trasparenti
- superfici sottili o strutturate possono essere incollate su tutta la superficie e senza tensioni
- molto adatto a compensare differenze di dilatazione tra i diversi materiali
- buona resistenza agli urti
- Smorzamento delle vibrazioni
- sigillatura
- ottima resistenza agli agenti atmosferici, all'invecchiamento, all'ingiallimento (influssi UV)
- per modanature



Codice art.	larghezza mm	Lunghezza m	cfz.
4991-306	6	10	1
4991-312	12	10	1
4991-319	19	10	1
4991-324	24	10	1

02

Nastro biadesivo► **Descrizione del prodotto**

- colore: nero
- adesivo bilaterale
- elevata resistenza finale

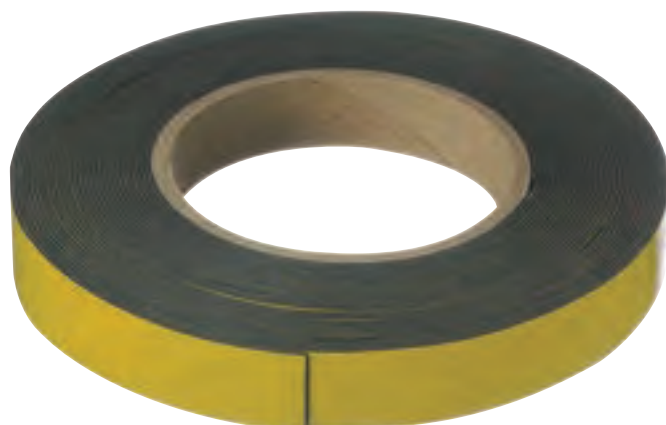

Codice art.	larghezza mm	Lunghezza m	cfz.
4991-06	6	10	1
4991-12	12	10	1
4991-19	19	10	1
4991-24	24	10	1

03

Nastro adesivo per pellicole di protezione

- ▶ Descrizione del prodotto
- colore: trasparente
- adesivo bilaterale

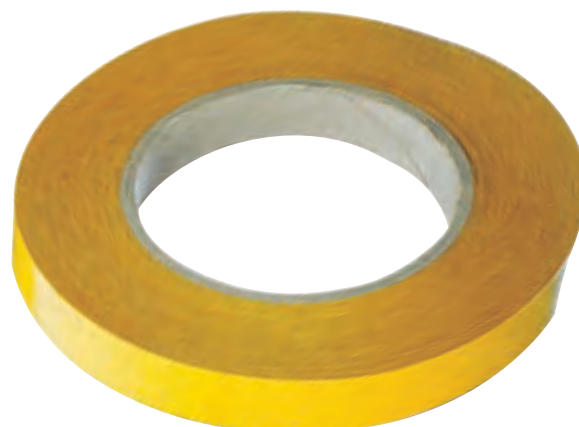

Codice art.	larghezza mm	Lunghezza m	cfz.
4991-50-19	19	50	1
4991-50-38	38	50	1

04

Pellicola di protezione autoadesiva colorata

0,6 x 100 metri, spessore 90 µ

- ▶ Cod. articolo 7991-100
- ▶ Descrizione del prodotto
- utilizzabile anche come copriporta





01

Rivetti

DIN 7337, rivetto: Acciaio zincato/chiodo: acciaio zincato



Codice art.	Manicotti con rivetti Ø mm	Manicotti con rivetti Lunghezza mm	Trapano Ø mm	Spessore del materiale rivettabile	Testa Ø mm	Altezza della testa mm	cfz.
5938-48-8	4,8	8	4,9	2,5 - 4,5	9,5	1,1	100
5938-48-12	4,8	12	4,9	6,0 - 8,0	9,5	1,1	100
5938-48-14	4,8	14	4,9	8,0 - 10,0	9,5	1,1	100
5938-48-16	4,8	16	4,9	10,0 - 11,5	9,5	1,1	100
5938-64-12	6,4	12	6,5	3,0 - 6,0	13	1,8	100
5938-64-15	6,4	15	6,5	6,0 - 9,0	13	1,8	100
5938-64-18	6,4	18	6,5	9,0 - 12,0	13	1,8	100
5938-64-22	6,4	22	6,5	12,0 - 16,0	13	1,8	100

02

Rivetti

Manicotto del rivetto: lega di alluminio



Mandrino per rivetti: lega di alluminio

► **Descrizione del prodotto**

- Eccellente per il fissaggio di varie parti interne del paraurti
- adatto per materiale morbido
- Forma di diffusione

Codice art.	Manicotti con rivetti Ø mm	Manicotti con rivetti Lunghezza mm	Trapano Ø mm	Spessore del materiale rivettabile	Testa Ø mm	Altezza della testa mm	cfz.
5937-048-205	4,8	20,5	4,3	3,0 - 9,0	8,0	1,6	100

03

Rivetti

rivetto: in lega di alluminio, chiodo: acciaio zincato

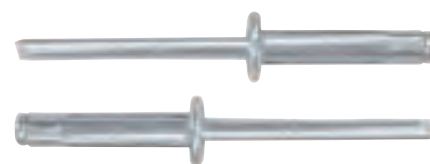

► Descrizione del prodotto

- DIN 7337
- Manicotto del rivetto: lega di alluminio
- Mandrino per rivetti: acciaio zincato



Sono anche disponibile
come assortimento:
Cod. articolo 1957-937-1

Codice art.	Manicotti con rivetti Ø mm	Manicotti con rivetti Lunghezza mm	Trapano Ø mm	Spessore del materiale rivettabile	Testa Ø mm	Altezza della testa mm	cfz. ±
5937-24-6	2,4	6,0	2,4	2,0 - 4,0	5,0	0,6	100
5937-24-8	2,4	8,0	2,4	4,0 - 6,0	5,0	0,6	100
5937-3-6	3,0	6,0	3,1	1,5 - 3,5	6,5	0,8	100
5937-3-8	3,0	8,0	3,1	3,5 - 5,5	6,5	0,8	100
5937-3-10	3,0	10,0	3,1	5,6 - 7,0	6,5	0,8	100
5937-3-16	3,0	16,0	3,1	9,0 - 13,0	6,5	0,8	100
5937-32-10	3,2	10,0	3,3	5,5 - 7,0	6,5	0,8	100
5937-4-6	4,0	6,0	4,1	0,5 - 3,0	8,0	1,0	100
5937-4-8	4,0	8,0	4,1	3,0 - 5,0	8,0	1,0	100
5937-4-10	4,0	10,0	4,1	5,0 - 6,5	8,0	1,0	100
5937-4-12	4,0	12,0	4,1	6,5 - 8,5	8,0	1,0	100
5937-4-16	4,0	16,0	4,1	8,5 - 12,5	8,0	1,0	100
5937-4-20	4,0	20,0	4,1	12,0 - 16,0	8,0	1,0	100
5937-48-10	4,8	10,0	4,9	4,5 - 6,0	9,0	1,1	100
5937-48-16	4,8	16,0	4,9	6,0 - 12,0	9,0	1,1	100
5937-5-8	5,0	8,0	5,1	3,0 - 4,5	9,0	1,1	100
5937-5-10	5,0	10,0	5,1	4,5 - 6,0	9,0	1,1	100
5937-5-12	5,0	12,0	5,1	6,0 - 8,0	9,0	1,1	100
5937-5-16	5,0	16,0	5,1	8,0 - 12,0	9,0	1,1	100
5937-5-20	5,0	20,0	5,1	12,0 - 16,0	9,0	1,1	100
5937-5-25	5,0	25,0	5,1	16,0 - 21,0	9,0	1,1	100
5937-5-40	5,0	40,0	5,1	30,0 - 35,0	9,0	1,1	100
5937-6-8	6,0	8,0	6,1	3,0 - 4,5	12,0	1,5	100
5937-6-10	6,0	10,0	6,1	4,5 - 6,0	12,0	1,5	100
5937-6-12	6,0	12,0	6,1	6,0 - 8,0	12,0	1,5	100
5937-6-16	6,0	16,0	6,1	8,0 - 12,0	12,0	1,5	100
5937-6-20	6,0	20,0	6,1	12,0 - 16,0	12,0	1,5	100
5937-6-25	6,0	25,0	6,1	16,0 - 21,0	12,0	1,5	100

01

Rivetti

Manicotto del rivetto: lega di alluminio

Mandrino per rivetti: lega di alluminio

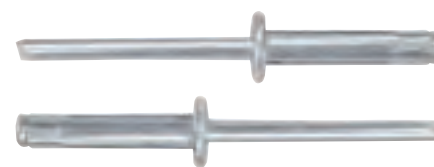

► Descrizione del prodotto

- DIN 7337
- Manicotto del rivetto: lega di alluminio
- Mandrino per rivetti: acciaio zincato

Codice art.	Manicotti con rivetti Ø mm	Manicotti con rivetti Lunghezza mm	Trapano Ø mm	Spessore del materiale rivettabile	Testa Ø mm	Altezza della testa mm	cfz.
5937-040-188	4,0	18,8	4,2 - 4,4	3,0 - 7,0	8,0	≤ 1,7	100

02

Rivetto di tenuta

Manicotto del rivetto: lega di alluminio

Mandrino per rivetti: acciaio leggermente ingrassato



Codice art.	Manicotti con rivetti Ø mm	Manicotti con rivetti Lunghezza mm	Trapano Ø mm	Spessore del materiale rivettabile	Testa Ø mm	Altezza della testa mm	cfz.
5937-048-12	4,8	12,5	4,9	6,5-8	9,5		100

03

Rivetti a strappo ad espansione, alluminio

Manicotto del rivetto: lega di alluminio

Mandrino per rivetti: acciaio zincato



Codice art.	Manicotti con rivetti Ø mm	Manicotti con rivetti Lunghezza mm	Trapano Ø mm	Spessore del materiale rivettabile	Testa Ø mm	Altezza della testa mm	cfz.
5937-004-821	4,8	21,0	4,9	8,0 - 15,0	9,5	1,0	100

04

Rivetti

rivetto: alluminio, chiodo: acciaio zincato

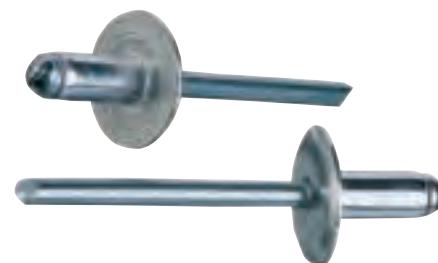

Codice art.	Manicotti con rivetti Ø mm	Manicotti con rivetti Lunghezza mm	Trapano Ø mm	Spessore del materiale rivettabile	Testa Ø mm	Altezza della testa mm	cfz.
5944-4-85	4,0	8,5	4,1	4,5 - 6,0	12,0	1,4	100
5944-11-8	5,0	8,0	5,1	0,5 - 4,5	11,0	1,5	100
5944-11-10	5,0	10,0	5,1	4,5 - 6,0	11,0	1,5	100
5944-11-12	5,0	12,0	5,1	6,0 - 8,0	11,0	1,5	100
5944-11-16	5,0	16,0	5,1	8,0 - 12,0	11,0	1,5	100
5944-11-20	5,0	20,0	5,1	12,0 - 16,0	11,0	1,5	100
5944-11-25	5,0	25,0	5,1	16,0 - 21,0	11,0	1,5	100
5944-11-30	5,0	30,0	5,1	21,0 - 25,0	11,0	1,5	100
5944-14-8	5,0	8,0	5,1	0,5 - 4,5	14,0	1,5	100
5944-14-10	5,0	10,0	5,1	4,5 - 6,0	14,0	1,5	100
5944-14-12	5,0	12,0	5,1	6,0 - 8,0	14,0	1,5	100
5944-14-16	5,0	16,0	5,1	8,0 - 12,0	14,0	1,5	100
5944-14-20	5,0	20,0	5,1	12,0 - 16,0	14,0	1,5	100

05

Rivetti

a testa circolare piatta/ sec.DIN 7337

rivetto: in alluminio nero,

verniciato: chiodo in acciaio zincato

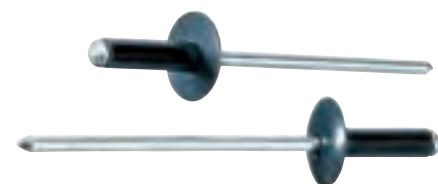

Codice art.	Manicotti con rivetti Ø mm	Manicotti con rivetti Lunghezza mm	Trapano Ø mm	Spessore del materiale rivettabile	Testa Ø mm	Altezza della testa mm	cfz.
5937-4-81	4,0 (VW)	8,0	4,1	3,0 - 5,5	12,0	1,5	100
5937-4-141	4,0 (VW)	14,0	4,1	7,5 - 11,0	12,0	1,5	100
5937-48-141	4,8	14,0	4,9	7,5 - 11,0	12,0	1,8	100



01

Dado per rivetto cieco
a testa cilindrica, alluminio

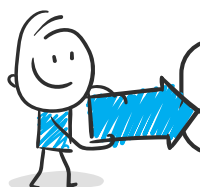

Sono anche disponibili
come assortimento:
Cod. articolo 1957-948



Codice art.	Misure	Trapano Ø mm	Lunghezza dell'albero mm	Testa Ø mm	Spessore della testa mm	Spessore del materiale rivettabile	cfz.
5948-14-20	M4	6,0	10,0	8,0	≤ 0,8	0,5 - 3,0	100
5948-15-30	M5	7,0	11,0	10,0	≤ 1,0	0,5 - 3,0	100
5948-16-30	M6	9,0	16,0	12,0	≤ 1,0	0,5 - 3,0	100
5948-18-30	M8	11,0	16,5	12,5	≤ 1,5	0,5 - 3,0	100
5948-18-55	M8	11,0	20,0	15,0	≤ 1,5	3,0 - 5,5	100
5948-10-175	M10	13,0	25,0	20,0	≤ 1,5	3,0 - 5,5	50

02

Dado per rivetto cieco

esagonale, in acciaio zincato



Codice art.	Misure	Trapano Ø mm	Lunghezza dell'albero mm	Testa Ø mm	Spessore della testa mm	Spessore del materiale rivettabile	cfz.
5950-5-13	M5	7,0	13,0	10,0	≤ 1,0	0,7 - 3,0	50
5950-6-145	M6	9,0	16,0	13,0	≤ 1,5	0,5 - 3,0	25
5950-8-155	M8	11,0	17,0	16,0	≤ 1,5	0,5 - 3,5	25

03

Dado per rivetto cieco

acciaio galvanizzato, con testa piatta

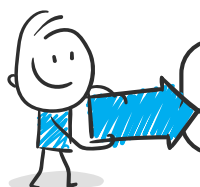

Sono anche disponibili
come assortimento:
Cod. articolo 1957-948



Codice art.	Misure	Trapano Ø mm	Lunghezza dell'albero mm	Testa Ø mm	Spessore della testa mm	Spessore del materiale rivettabile	cfz.
5949-4-115	M4	6,0	11,0	9,0	1,1	0,5 - 3,0	100
5949-5-12	M5	7,0	14,0	10,0	1,1	0,5 - 3,0	100
5949-6-145	M6	9,0	16,0	12,0	1,6	0,5 - 3,0	100
5949-8-16	M8	11,0	17,5	15,0	1,6	0,5 - 3,0	100
5949-8-185	M8	11,0	20,0	15,0	1,6	3,0 - 5,5	100
5949-10-17	M10	12,0	19,0	16,0	2,1	0,5 - 3,0	50
5949-10-22	M10	12,0	24,0	16,0	2,1	3,0 - 6,0	50
5949-12-23	M12	16,0	25,0	22,0	2,1	1,0 - 4,0	50

01

Rivettatrice

incl. perni filettati e dadi M6, M8, M10, M12

► **Cod. articolo 8948-800**► **Descrizione del prodotto**

- Utensile manuale per la lavorazione di dadi per rivetti ciechi
- scala della corsa leggibile
- poco sforzo richiesto
- Posizionare il rivetto in punti difficili da raggiungere
- Sistema di cambio rapido per mandrini e maniche
- per la lavorazione di dadi per rivetti ciechi M6 M8 M10 M12 alluminio / acciaio / acciaio inossidabile
- Campo di lavoro: fino a Ø 12 mm
- Peso: 1,1 kg
- Lunghezza totale: 210 mm
-
- Aree di applicazione:
- es. : fissaggi per tetto convertibile, mancorrenti sul tetto, amplificatori per targa AUDI, alette su porte posteriori di camion, cerniere per porte di camion, ovunque nella costruzione di veicoli per veicoli speciali e sovrastrutture, assemblaggio di varie piastre di rinforzo su carrozzerie e macchine di automobili, costruzione di caravan, ecc.



02

Perno filettato e dado

per rivettatrice 8948-800



Codice art.	DIMENSIONI	cfz.
8948-800-14	M4	1
8948-800-15	M5	1
8948-800-16	M6	1

03

Rivettatrice manuale NTX

ambito di lavoro fino a Ø 5 mm

► Cod. articolo 8949-11

► Descrizione del prodotto

- peso: 1,85 kg
- lunghezza totale: 570 mm
- corsa: 10 mm
- ambito di lavoro: fino a Ø 5 mm per alluminio e fino a Ø 4 mm per acciaio inox
-
- Attrezzatura e accessori:
- bocchini 10/18, 10/24, 10/32
- chiave di montaggio



04

Rivettatrice per inserti

ambito di lavoro fino a Ø 4,8 mm

► Cod. articolo 8949-50

► Descrizione del prodotto

- modello testa: rotabile di 360°
- lunghezza: 250 mm
- larghezza: 355 mm
- altezza: 30 mm
- peso: 0,818 kg



05

Rivettatrice a leva

ambito di lavoro fino a Ø 6,4 mm

► Cod. articolo 8949-20

► Descrizione del prodotto

- peso: 1,85 kg
- lunghezza totale: 570 mm
- corsa: 10 mm
- ambito di lavoro: fino a 6,4 Ø mm, tutti i materiali
-
- Attrezzatura e accessori:
- bocchini 16/29, 16/32, 16/36, 16/40, 16/45
- contenitore di raccolta chiodi



06

Forbice universale combinata

► Cod. articolo 8714-05

► Descrizione del prodotto

- modello particolarmente stabile
- taglia lamiera sottili, fili metallici, plastica, gomma, pelle, cartone, carta, moquette, fiori, rami, ecc.
- con pratica chiusura a una sola mano in metallo



Abbreviazioni fermi e graffette

Materiale

Abbreviazione	Denominazione
1.4301	acciaio inox 1.4301
1.4303	acciaio inox 1.4303
1.4310	acciaio inox 1.4310
1.4401	acciaio inox 1.4401
1.4405	acciaio inox 1.4405
A2	acciaio inox A2
A4	acciaio inox A4
ABS	acrilonitrile-butadiene-stirene
AL	alluminio
C 45	acciaio per molle C 45
C 75	acciaio per molle C 75
CK 67	acciaio per molle CK 67
CU	rame
CUSN	bronzo
CUZN	ottone
EBA	copolimero acrilato di butile etilene
KOMBI	materiale combinato
M	acciaio bonificato
PA	poliammide
PA 12	poliammide 12
PA 122	poliammide 122
PA 124	poliammide 124
PA 6	poliammide 6
PA 601	poliammide 601
PA 607	poliammide 607
PA 622	poliammide 622

Abbreviazione	Denominazione
PA 623	poliammide 623
PA 66	poliammide 66
PA 661	poliammide 661
PA 662	poliammide 662
PA 668	poliammide 668
PA GF	poliammide rinforzato con fibre di vetro
PBT HI	polibutilene tereftalato HI
PE	polietilene
PE 181	polietilene 181
PE 271	polietilene 271
PE 302	polietilene 302
PE 750	polietilene 750
PE HD	polietilene ad alta densità
PE LD	polietilene a bassa densità
PEE 526	polieterestere 526
PEE 724	polieterestere 724
PES	poliestere
POM 509	poliossimetilene 509
PP	polipropilene
PPN	polipropilene
PPO	polipropilenoossido
PVC	polivinilcloride
SEBS	stirolo-etilbutene-stirolo
TPC	copoliestere termoplastico
TPE	elastomero termoplastico
UP	poliestere insaturo
VELOUR PA	velour poliammide

Colore

Abbreviazione	Denominazione
ANT	antracite
B	blu
BE	beige
BL	piano
BR	marrone
DG	grigio scuro
G	grigio
GR	verde
HG	grigio chiaro

Abbreviazione	Denominazione
L	lilla
N	incoloro
OR	arancione
R	rosso
RO	rosa
S	nero
W	bianco
Y	giallo

Abbreviazioni fermi e graffette

Superfici in metallo









Abbreviazione	Denominazione
BL	piano
BR	brunito
CHEM SW	trattato chimicamente nero
CR	cromato
DAC	dacromet
DELTA PROT	Delta Protekt
DELTA SEAL	Delta Seal
GEBEIZT	decapato
GEBÖRDELT	bordato
GEO 321	Geomet 321
GEÖLT	lubrificato
GL	lucido
GZ	additivo lubrificante
IMP	impregnato
LACK	verniciato
MAGNI 565	MAGNI 565 argento
MAGNI 511	MAGNI 511
MIC 200	Microcor 200
MKB ANT MKB	antracite
MKB SI MKB	(rivestimento anticorrosione contenente metallo) argento
MKB SI GZ MKB	(rivestimento anticorrosione contenente metallo) argento
MKB SW MKB	(rivestimento anticorrosione contenente metallo) nero
MKB SW GZ MKB	(rivestimento anticorrosione contenente metallo) nero
NI	nicelato
OX	ossidato
PA BES. PA	rivestito ruvido
PHO	fosfatato
PHO GEÖLT	fosfatato lubrificato
PHO IMP	fosfatato impregnato
PHO LACK	fosfatato verniciato
PHO LACK SW	fosfatato verniciato nero
PHO LACK SW IMP	fosfatato verniciato nero impregnato
PHO PARAF	fosfatato paraffinato

Abbreviazione	Denominazione
PHO SW	fosfatato nero
POL	lucidato
ROH	grezzo
SI	argento
SN	stagnato
TAUCHPARAF	immerso in paraffina
VK	ramato
VZ	zincato
VZ FL	zincato incolore
VZ FL NTL	zincato incolore soluzione anche di notte
VZ FL PASS	zincato incolore passivato
VZ FL PASS MATT	zincato incolore passivato opaco
VZ GL	zincato lucido
VZ MATT	zincato opaco
VZ NTL	zincato soluzione anche di notte
VZG3	zincato giallo cromo-3
VZS3	zincato nero cromo-3
VZSO	zincato organico nero
ZN FE SW	zinco ferro nero
ZN NI	zinco nichel















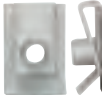

Fermi e graffette per Audi, Seat, Skoda, VW

Cod. art.	Denominazione art.	Originale n. 1	Originale n. 2	immagine
5500-110-64	Dado di plastica m5 pa 6 gf 30 nero	171201969	1229061	
5500-110-112	Tappo di copertura Ø 8,1 - 8,3 mm PA 66 nero	25186729901C		
5500-110-68	Rivetto a espansione in plastica ø 8,0 mm pa 66 nero	2E1857784	A0009913940	
5500-110-111	Rivetto a espansione in plastica Ø 5,0 - 5,7 mm PA 6 nero	N0385053	N0385051	
5500-110-128	Rivetto a vite con testa esagonale nero	3C0853934		
5500-110-142	Rivetto a vite nero	7H0867299		
5500-110-129	Clip di fissaggio nero	701805163		
5500-110-144	Vite nero	N90739704		
5500-110-108	Clip per abete Ø 7,9 - 8,1 mm PE LD nero	191867199		
5500-110-107	Occhiello PE LD incolore	477857821		
5501-107-107	Cip modanature Pom rosa	7703077421		
5500-110-97	Vite a collare 4,8 x 16 zn ni sw	N90648704		
5500-110-93	Vite rivetto ø 8,0 mm pa 66 nero	70186729901C	-	
5500-110-143	Vite nero	N10512701		
5500-110-126	Dado in plastica nero	N90757901		
5500-110-127	Clip di fissaggio bianco	2E1867289C		

















Fermi e graffette per Audi, Seat, Skoda, VW

Cod. art.	Denominazione art.	Originale n. 1	Originale n. 2	immagine
6244-10-4	Tappo a vite M24 X 1,5 X 17 mm QR		012301127C	
5500-110-79	Clip di rifinitura interna pom / pa 66 nero	7L6868243	95555524300	
5500-110-75	Dado ad espansione ø 5,0 mm pa 6 + pp gf 40 naturale con labbro in gomma	N10621301	-	
5500-110-74	Dado a espansione st. 4,8 mm pa 6 nero	N90821401	-	
5500-110-98	Vite a collare 6,0 x 18,5 mm delta seal sw gz	N90808201	-	
5500-110-83	Clip di finitura interna ø 8,1-8,5 mm pom fl con guarnizione sw	2E1827649	A0119887678	
5500-110-71	Rivetto a espansione in plastica ø 8,0 mm pa 66 nero	N91141501	17111712963	
5500-110-70	Rivetto a espansione in plastica ø 8,0 mm pa 6 nero	3338676334FB	-	
5500-110-58	Rivetto cieco di riparazione 4,8 x 6,5 incl. rondella di tenuta 14,0 x 1	N90716103	-	
5500-110-50	Tappo ø 10,5 - 10,7 mm pe ld nero	1H086719901C	1H0867199	
5500-110-89	Vite a testa piatta 5 x 16 zinco nichel nero	N90974701	-	
5500-110-88	Vite autofilettante con rondella nera	N10309101	7703016405	
5500-110-60	Rondella di bloccaggio per bullone a T ø 5.0 mm delta protekt argento	N90796502	-	
5501-123-301	Clip modanature incolore con anello rosso	113853585C		
5501-107-123	Clip modanature Pom incolore	3C0853585		
5501-457-90	Attacco viti di serraggio Pom nero	4A0805163		











Fermi e graffette per Audi, Seat, Skoda, VW

Cod. art.	Denominazione art.	Originale n. 1	Originale n. 2	immagine
5501-458-00	Attacco viti di serraggio Si	4A0805960		
5501-461-40	Attacco viti di serraggio Si	8D0805960		
5501-445-90	Rivetto a espansione in plastica Ø 8,0 mm Pom 550 nero	8L0807300		
5500-113-65	Dado lamiera St. 4,8 mm Vz FI Pass	N0154452		
5500-000-430	Graffette per cartone Vz FI	N0143893	N143893	
5500-113-62	Dado lamiera St. 4,2 mm vz FI Pass	N0154292	1507925	
5500-032-010	Dado lamiera M6 Mkb 2.2 Si Gz	N90168602		
5500-156-1	Dado lamiera St. 4,2 mm vz FI Pass	211837223	N0154301	
5501-001-90	Dado lamiera St. 6,3 mm Vz FI Pass	N0154322		
5501-105-080	Vite autofilettante 4,8 X 16 con rondella pressata Vz Cr-3*	N90775001		
5500-201-341	Fascetta per cavi 210 X 4,8 mm con piede Ø 6,5 mm nera	N90666101		
5500-523-14	Rivetto a espansione in plastica Ø 5,0 - 5,5 mm Pa 6 nero	N10259301	1L0853934	
5501-103-035	Rivetto a espansione in plastica Ø 5,5 - 6,4 mm Pa 661 nero	N10219501	N10219502	
5500-110-34	Rivetto a vite Ø 6,2 mm Pa 6/ Pom nero	8N8868307		
5500-110-32	Rivetto a vite Ø 6,2 mm Pa 6/ Pom nero	7L6868307	8Z0857784	
5500-127-10	Rivetto a espansione in plastica Ø 5,9 - 7,1 mm Pa 6 nero	N0385012		

Fermi e graffette per Audi, Seat, Skoda, VW

Cod. art.	Denominazione art.	Originale n. 1	Originale n. 2	immagine
5500-000-000	Quicky per bulloni a T Ø 5,0 mm Geomet Plus	N90335004	N90335006	
5501-107-101	Rondella di serraggio per bulloni a T Ø 5,0 mm Geomet 321 argento	N90796501		
6129-65-20	Vite combinata 7976 6,3X19 rondella 1,6X18 Vz FI*	311821143	91403106203	
5501-457-60	Viti di serraggio Pa nere	4A0805121A		
5501-457-80	Viti di serraggio Pa nere	4A0805121C		
5501-105-064	Rivetto a espansione in plastica Ø 6,0 - 6,2 mm Pa 66 nero	N90359101		
5501-659-50	Vite a chiusura rapida 7,0 X 18,0 Delta Protekt	8D0805121		
5500-110-16	Rivetto a espansione in plastica Ø 7,8 - 8,8 mm Pa 66 nero	N10583501		
5500-130-11	Rivetto a espansione in plastica Ø 7,9 - 8,5 mm Pa 66 nero	16186729901C	N038549101C	
5501-402-50	Rivetto a espansione in plastica Ø 7,0 - 7,2 mm Pa 66 nero	171885767	A0019944145	
5501-461-30	Viti di serraggio metallo 7,0 X 21,0 nere	8D0805121B		
5501-447-50	Rivetto a espansione in plastica Ø 8,0 mm Pa 66 nero	4D0807300B		
5500-145-84	Rivetto a espansione in plastica Ø 8,0 - 8,2 mm Pa 12 nero	N90229301		
5501-104-038	Rivetto a espansione in plastica Ø 8,0 - 8,6 mm Pa 12 nero	N10032301		
5501-103-068	Rivetto a espansione in plastica Ø 8,0 - 8,6 mm Pa 661 nero*	N10552001		
5500-110-14	Rivetto a espansione in plastica smontabile Pa 66 nero	8E0825267		

Fermi e graffette per Audi, Seat, Skoda, VW

Cod. art.	Denominazione art.	Originale n. 1	Originale n. 2	immagine
5500-117-75	Boccola E/Ba nera	113857219A		
5501-464-20	Fermapannello rivestimenti interni Ø 10,0 - 10,2 mm Pom nero	8E0868243		
5501-107-121	Fermo guarnizione porta Pa 66 giallo	1Z0837732A		
5500-147-20	Fermo guarnizione porta Pa 665 nero	251823717		
5501-101-205	Fermapannello rivestimenti interni Pom nero con boccola Pe-Ld incolore	1H0837719		
5501-442-50	Bottone di fissaggio Pa 66 nero	1H0819055B01C		
5501-301-70	Bottone di fissaggio Ø 6,0 mm Pa 66 nero	82386320301C		
5500-129-54	Fermapannello rivestimenti interni Ø 7,8 - 8,0 mm Pa 66 nero	823867299		
5500-917-0	Tappo copriforo Ø 7,8 - 8,0 mm Pom nero	80186729901C	801867299041	
5501-424-90	Fermapannello rivestimenti interni Ø 7,9 mm Pa 66 incolore	171867299B		
5501-104-046	Fermapannello rivestimenti interni Ø 7,9 - 8,0 mm Pom incolore	4D0867299A		
5501-464-00	Fermapannello rivestimenti interni Pom/Pa 66 nero	6Q0868243		
5500-405-0	Fermapannello rivestimenti interni Ø 8,1 - 8,5 mm Pom incolore	2E0867059	A0069884378	
5501-445-30	Fermapannello rivestimenti interni Ø 8,0 - 8,2 mm Pom incolore	6X0867300A		
5501-337-30	Fermapannello rivestimenti interni Ø 8,0 - 8,2 mm Pom giallo	7M0867299K		
5501-105-601	Bottone di fissaggio Ø 8,0 - 8,5 mm Pe Ld nero	N90201601	1079129	









Fermi e graffette per Audi, Seat, Skoda, VW

Cod. art.	Denominazione art.	Originale n. 1	Originale n. 2	immagine
5500-110-25	Fermapannello rivestimenti interni Pom incolore	8E9867299		
5501-449-60	Dado a espansione Pa 66 nero*	N90833801		
5501-060-90	Dado a espansione St. 4,2 mm Pa 661 incolore	441035555		
5500-879-32	Dado a espansione St. 4,8 mm Pa 6 Gf 30 nero	867809966		
5501-107-114	Dado a espansione St. 4,8 mm Pa 6 incolore con anello in gomma nero	N10516801		
5500-897-33	Dado a espansione St. 4,8 mm Pa 6 Gf 30 nero	811807577F		
5501-101-001	Dado a espansione St. 4,8 mm Pa 6 Gf 30 nero	811807577C		
5501-101-229	Dado a espansione St. 4,8 mm Pa 6 nero	357827998		
5501-447-30	Tappo copriforo Ø 7,9 - 8,1 mm Pe nero	N90533301		
5501-432-70	Rivetto cieco 4,0 X 14,0 alluminio/acciaio nero	N90634901		
5500-115-22	Dado lamiera St. 4,8 mm Vz FI Pass			
5501-001-30	Dado lamiera St. 4,8 mm Vz FI Pass	6131890118	A0009947245	
5500-113-69	Dado lamiera St. 6,5 mm Vz FI Pass	803821117		
5501-055-10	Dado lamiera St. 4,8 mm acciaio inox (1.4301)	N10194101		
5501-067-90	Dado lamiera M4 autobloccante Mkb 2.0 Si	N90419002		
5501-441-00	Dado lamiera St. 6,3 mm Mkb 2.2 Si Gz	N0154491	N0154492	

Fermi e graffette per Audi, Seat, Skoda, VW

Cod. art.	Denominazione art.	Originale n. 1	Originale n. 2	immagine
5500-238-3	Fascetta per cavi 140 X 4,5 mm con piede Pa 66 nera	N90205501		
5501-447-70	Fermo tirante porta Ø 4,0 mm Pom bianco	171837199		
5501-107-130	Dado in plastica 5,0 Pa 66 Gf 30 nero	WHT003207		
5500-937-7	Rivetto a espansione in plastica Ø 8,0 - 8,2 mm Pa 66 grigio scuro	N0385501		
5501-107-108	Rivetto a espansione in plastica Pa 66 nero	8L3837199B		
5501-101-228	Dado a espansione St. 4,2 mm Pa 66 beige	165827592		
5501-449-30	Dado a espansione St. 5,5 mm Pa 66 nero	441807300B		
5501-440-50	Boccola Tpv verde	1H0853586		
5501-101-105	Fermapannello rivestimenti interni Pom nero	3B0868243		
5501-101-211	Fermapannello rivestimenti interni Ø 8,0 mm Pom/Pa66 - marrone/incolore	1H0868243B	1H0868243	
5501-446-90	Fermapannello rivestimenti interni Ø 8,0 - 8,2 mm Pom incolore	6X0868243A		
5501-464-40	Fermapannello rivestimenti interni Pom nero con guarnizione*	5X0867299		
5501-117-74	Clip modanature zincato*	113853585B		
5501-101-206	Clip modanature incolore Golf Iii (corto)	1H0853585		
5501-101-003	Clip modanature tetto Pom incolore	191853733A	6U0853733	
5501-101-207	Clip modanature Pom incolore	1H0853585A		

Fermi e graffette per Audi, Seat, Skoda, VW

Cod. art.	Denominazione art.	Originale n. 1	Originale n. 2	immagine
5501-101-208	Clip modanature Pom incolore	1H0853733B		
5501-063-10	Dado autotagliante M4 Vz FI Pass	N0386021		
5501-101-237	Rivetto a vite quadro 8,5 X 8,5 mm con tappo Pa 6 nero	1H0819055C01C		
5501-448-60	Fermo guarnizione porta Pa 66 grigio	3B0839723		
5501-445-60	Rivetto a percussione Ø 7,4 - 7,6 mm Pom/Ppe+Pa nero	4D0807300		
5501-010-2	Dado a saldare M8 piano	N0114071		
5500-114-70	Dado lamiera St. 4,8 mm vz FI Pass opaco	N0154581		
5501-143-00	Rivetto a espansione in plastica Ø 3,5 - 3,7 mm Pom nero	113857117B		

Fermi e graffette per BMW, Mini

Cod. art.	Denominazione art.	Originale n. 1	Originale n. 2	immagine
5500-110-91	Rivetto cieco plastica 6,3 x 28,9 mm pa / pom nero	07149140786	0940910312	
6464-012-244	Anello di tenuta alluminio 12x21x1,7	9043012031		
5500-110-90	Rivetto cieco in plastica 6,3 x 25,2 mm pa / pom nero	07142151750	-	
5500-113-47	Dado in lamiera 3,9mm			

















Fermi e graffette per BMW, Mini

Cod. art.	Denominazione art.	Originale n. 1	Originale n. 2	immagine
5500-110-82	Clip di rifinitura interna ø 7,8-8,0 mm pom fl con guarnizione	51418224768	W702985S300	
5500-110-80	Clip di rifinitura interna ø 7,8-8,0 mm pom fl con guarnizione sw	07147145753	-	
5500-110-71	Rivetto a espansione in plastica ø 8,0 mm pa 66 nero	N91141501	17111712963	
5500-110-63	Dado in plastica 5.0 installazione ruota divisoria pom nero	51711958025	A2019900050	
5501-105-069	Dado in lamiera 3,9 mm			
5501-104-039	Vite rivetto per il montaggio della ruota della parete divisoria		126 990 03 92	
5500-110-95	Vite rivetto nero	07130702966	94530623	
5500-110-77	Occhiello pe-ld incolore con clip di metallo vz	07149158194	-	
5500-000-430	Graffette per cartone Vz FI	N0143893	N143893	
5500-032-010	Dado lamiera M6 Mkb 2.2 Si Gz	N90168602		
5500-032-040	Dado lamiera M8 Vz FI Pass	6103426		
5500-053-7	Dado lamiera St. 4,8 mm Vz FI Pass	1450293	207266	
5500-110-130	Tappo di copertura nero	51489119216		
5500-110-131	Rivetto a espansione di plastica nero	51127004445		
5500-110-16	Rivetto a espansione in plastica Ø 7,8 - 8,8 mm Pa 66 nero	N10583501		
5500-113-62	Dado lamiera St. 4,2 mm vz FI Pass	N0154292	1507925	

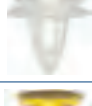



Fermi e graffette per BMW, Mini

Cod. art.	Denominazione art.	Originale n. 1	Originale n. 2	immagine
5500-113-65	Dado lamiera St. 4,8 mm Vz FI Pass	N0154452		
5500-113-69	Dado lamiera St. 6,5 mm Vz FI Pass	803821117		
5500-114-04	Dado lamiera St. 6,3 mm Vz FI Pass	6031840	6738766	
5500-114-27	Dado lamiera St. 6,3 mm Vz FI Pass	1470998	207217563	
5500-114-70	Dado lamiera St. 4,8 mm vz FI Pass opaco	N0154581		
5500-115-22	Dado lamiera St. 4,8 mm Vz FI Pass			
5500-115-77	Dado lamiera St. 5,5 mm Vz FI Pass	7129925720	2072077	
5500-116-67	Dado lamiera St. 4,2 mm vz FI Pass	A0009942345		
5500-130-11	Rivetto a espansione in plastica Ø 7,9 - 8,5 mm Pa 66 nero	16186729901C	N038549101C	
5500-201-404	Rivetto a espansione in plastica Ø 8,0 - 8,2 mm Pa 6 nero	A2019900292	A2019900292/9051	
5500-411	Rivetto cieco in plastica Ø 8,0 - 8,2 mm Pa 6 nero 5,0 X 12,0 mm Pa 66 nero			
5500-523-14	Rivetto a espansione in plastica Ø 5,0 - 5,5 mm Pa 6 nero	N10259301	1L0853934	
5500-910-1	Dado a espansione Pa 6 incolore	51135680113		
5500-911-8	Fermapannello rivestimenti interni Ø 9,0 - 9,5 mm Abs nero	435109		
5501-103-022	Dado per cristalli M6 Vz	N910104006000		









Fermi e graffette per BMW, Mini

Cod. art.	Denominazione art.	Originale n. 1	Originale n. 2	immagine
5501-104-051	Dado in plastica 5,0 Pa 6 nero	A0039900251		
5501-105-014	Boccola Pa 66 incolore	51131934160		
5501-105-041	Rivetto a espansione in plastica per copertura vetri E34 Pom nero	51711928946		
5501-105-063	Rivetto a espansione in plastica Ø 6,0 - 6,2 mm Pa 66 nero	51111944537		
5501-105-064	Rivetto a espansione in plastica Ø 6,0 - 6,2 mm Pa 66 nero	N90359101		
5501-105-073	Dado lamiera St. 4,8 mm Mkb 2.1 Si	7129901656	7129925734	
5501-105-079	Dado per cristalli M8 Vz blu Cr-3	51111835625	51117070183	
5501-105-601	Bottone di fissaggio Ø 8,0 - 8,5 mm Pe Ld nero	N90201601	1079129	
5501-107-102	Fermapannello rivestimenti interni Ø 7,9 - 8,0 mm Pom verde	51411870718		
5501-107-103	Fermapannello rivestimenti interni Ø 7,9 - 8,0 mm Pom incolore	51411973500		
5501-107-124	Fermapannello rivestimenti interni Ø 8,3 - 8,5 mm Pom giallo	7131503417		
5501-107-127	Fermapannello rivestimenti interni Ø 8,2 mm Pom blu	51139804996		
5501-523-20	Rivetto a espansione in plastica Ø 6,0 - 6,2 mm Pa 66 nero	51118174185		
5501-529-80	Rivetto cieco in plastica 5,8 X 19,0 mm Pa/Pom nero*	51717002953	51777171004	
5501-530-60	Fermapannello rivestimenti interni Ø 7,9 - 8,0 mm Pom giallo	51418172050		
6129-48-16	Vite combinata 7976 4,8X16 rondella 1,5X15 Vz FI*	7119916946	7119901294	

Fermi e graffette per BMW, Mini

Cod. art.	Denominazione art.	Originale n. 1	Originale n. 2	immagine
6129-48-19	Vite combinata 7976 4,8X19 rondella 1,5X15 Vz Fl*	7119916949		
6134-039-13	Vite flangiata 3,9 X 13 Vz3*	51.131.823.634		
6365-8	Dado flangiato autobloccante M8 Sw 12 Vk*	A1201420072		
6366-2	Dadi con intaglio 14441 M8 X 1,25 Sw 12 Vk 6My*	A0009903250		

















Fermi e graffette per Citroën, Peugeot

Cod. art.	Denominazione art.	Originale n. 1	Originale n. 2	immagine
5500-110-86	Clip per finiture interne ø 8,0 mm pom nero	856534	-	
5500-110-84	Clip di rivestimento interno ø 8,2 mm pom fl con labbro in gomma sw	9345ZN	7703077476	
5500-110-147	Dado a gabbia argento	7518GV		
5500-110-139	Rivetto a espansione di plastica nero	1622749580		
5500-110-65	Rivetto a espansione in plastica ø 3,8 - 4,0 mm pom nero	9023G0	A0009900492	
5500-110-87	Clip di rifinitura interna incolore	6822LL	MU000504	
5500-110-85	Clip di finitura interna ø 8,5 mm pa 6 incolore	6995X3	-	
5501-107-141	Fermo guarnizione porta Pa 662 nero	7701044547		

Fermi e graffette per Citroën, Peugeot

Cod. art.	Denominazione art.	Originale n. 1	Originale n. 2	immagine
5500-110-31	Vite per ruota M12 X 1,5 X 20 mm Sw 17 Geomet argento*	90942W2001		
5500-110-39	Rivetto in plastica senza perno Ø 6,2 mm Pom nero	7703077078		
5500-110-18	Rivetto a espansione in plastica Ø 6,0 mm Pa 66 nero	697346	6990C4	
5500-110-30	Vite M6 X 20 Sw 10 Dacromet Si	697404		
5500-110-7	Tappo copriforo Ø 6,5 mm Pa 6 nero	699295	6999R2	
5500-110-1	Bottone di fissaggio Ø 6,5 mm Pa 66 nero	7703077066		
5500-110-19	Rivetto a espansione in plastica Ø 6,50 mm Pa 661 nero	699783	6997T2	
5500-110-9	Tappo copriforo Ø 8,0 X 5,0 mm Pom nero	699786	9619769080	
5500-110-35	Viti di serraggio Geomet argento	703016	9632676980	
5500-110-40	Attacco viti di serraggio Geomet argento	703018	9632677180	
5500-110-13	Rivetto a espansione in plastica Ø 8,0 - 8,2 mm Pa 6 nero	A1239900292		
5501-107-140	Supporto aste Ø 8,0 mm Pom nero	792831		
5500-110-28	Fermapannello rivestimenti interni Ø 8,2 mm Pa 66 incolore con guarnizione in gomma nera	811024		
5500-110-27	Fermapannello rivestimenti interni Ø 8,0 mm Pom incolore	7701049270	71737918	
5501-107-113	Fermapannello rivestimenti interni Ø 8,0 mm incolore con guarnizione nero	856543	71728806	
5501-107-112	Clip modanature Pom bianco	856548		

Fermi e graffette per Citroën, Peugeot

Cod. art.	Denominazione art.	Originale n. 1	Originale n. 2	immagine
5501-107-139	Clip modanature Pom incolore	856558		
5500-939-5	Bottone di fissaggio Ø 7,2 mm	2338955	90431553	
5500-124-28	Rivetto a espansione in plastica Ø 5,0 - 5,2 mm Pa 122 nero*	A0009900392	A0009902292	
5500-523-14	Rivetto a espansione in plastica Ø 5,0 - 5,5 mm Pa 6 nero	N10259301	1L0853934	
5500-110-38	Fermacavo Ø 9,0 mm Pa 6 grigio	7703079070	14569680	
5500-001-191	Fermacavo Ø 17,0 mm Pa 6 incolore	7703079072		
5500-110-15	Rivetto a espansione in plastica Ø 4,0 - 4,2 mm Pom 902 nero	A0019902492		
5501-060-90	Dado a espansione St. 4,2 mm Pa 661 incolore	441035555		
5500-110-34	Rivetto a vite Ø 6,2 mm Pa 6/Pom nero	8N8868307		
5500-110-33	Rivetto a vite Ø 6,2 mm Pa 66/Pom nero	7703072327		
5500-110-16	Rivetto a espansione in plastica Ø 7,8 - 8,8 mm Pa 66 nero	N10583501		
5500-110-12	Rivetto a espansione in plastica Ø 8,0 - 8,2 mm Pa 6 nero	99950749740		
5500-110-20	Rivetto a espansione in plastica Ø 8,05 - 8,30 mm Pa 66 nero	9648975680	856553	
5500-110-32	Rivetto a vite Ø 6,2 mm Pa 6/Pom nero	7L6868307	8Z0857784	
5501-132-004	Rivetto a espansione in plastica Ø 8,0 mm Pom/Pa Gf nero*	9046708185		
5501-130-055	Rivetto a espansione in plastica Ø 7,0 mm Pbt/Pom nero*	9046707166		



Fermi e graffette per Citroën, Peugeot

Cod. art.	Denominazione art.	Originale n. 1	Originale n. 2	immagine
5500-110-25	Fermapannello rivestimenti interni Pom incolore	8E9867299		
5500-110-26	Fermapannello rivestimenti interni Ø 8,2 mm Pom FI con anello in gomma nero	7703077469	9654280780	
5501-107-127	Fermapannello rivestimenti interni Ø 8,2 mm Pom blu	51139804996		
5500-110-8	Tappo copriforo Ø 4,7 mm Pa 66 nero	6992K8	6999A3	
5500-110-2	Tappo copriforo Ø 6,7 mm Pom nero	7703077068		
5500-110-37	Rivetto a percussione Ø 8,1 - 8,3 mm Pa 66 nero	7013J0	8211WV	
5501-107-105	Tappo copriforo Ø 6,3 - 6,7 mm Pa 66 nero	A0009881128		
5500-110-4	Tappo copriforo Ø 10,2 mm Pe nero	7703077225		
5500-110-17	Rivetto a espansione in plastica Ø 4,55 - 5,15 mm Pom nero	A0019901392		
5500-110-6	Tappo copriforo per bullone filettato 5,0 Pp nero	6142789		

Fermi e graffette per Chevrolet, Daewoo

Cod. art.	Denominazione art.	Originale n. 1	Originale n. 2	immagine
5500-110-95	Vite rivetto nero	07130702966	94530623	
5500-110-69	Rivetto a espansione in plastica Ø 3,25 - 6,75 mm pa 66 nero	11589289	4855809	
5501-103-015	Rivetto a espansione in plastica Ø 8,0 mm Pa 6 nero	90138810		
5501-107-105	Tappo copriforo Ø 6,3 - 6,7 mm Pa 66 nero	A0009881128		
5501-103-011	Fermapannello rivestimenti interni Pom bianco	2345957	90321122	
5501-103-073	Fermo tirante porta nero	134786	90044397	

Fermi e graffette per Daihatsu

Cod. art.	Denominazione art.	Originale n. 1	Originale n. 2	immagine
6464-012-244	Anello di tenuta alluminio 12x21x1,7	9043012031		
5500-774-7	Dado a espansione Pa 6 nero*	9018906013		

Fermi e graffette per Fiat, Alfa Romeo, Lancia, IVECO

Cod. art.	Denominazione art.	Originale n. 1	Originale n. 2	immagine
5500-110-54	Rivet aveugle 6,4 x 11,0 aluminium / acier	51750705	A0049902897	
5500-110-115	Clip di rivestimento interno giallo	14191280		
5500-110-51	Pince à sapin ø 9,0 mm pa 6 noir	14592187		
5500-110-110	Écrou en tôle M6 VZ FL PASS	7740882	60808479	
5500-110-105	Pince à sapin Ø 8,0 mm pa 6 noir	14591487		
5500-110-116	Bouchon de protection noir	1301019808		
6244-10-9	Tappo a vite con anello di tenuta M22 1,5 X 9 mm DR		06.08099-0019	
5500-110-76	Écrou à expansion st. 4,8 mm pa 6 incolore avec joint	46408953	-	
5500-110-73	Rivet expansible en plastique ø 6,3 - 6,7 mm pa 6 noir	5988006	-	
5500-110-100	Rivet à impact noir	71741887	0940908327000	
5500-110-52	Bouchon de protection ø 8,0 - 9,0 mm pa 6 gris foncé	1301019650	130101965	
5501-106-095	Fusibile graffetta in metallo per manovella finestrino lubrificata	136511	6235332	
5501-107-118	Bottone di fissaggio Ø 6,5 mm Pa 66 nero	4274360		
5500-117-51	Boccola Pa 6 rossa	A0009881581		
5501-107-115	Rivetto a espansione in plastica Ø 8,0 mm Pa 6 nero	7600779		
5500-032-010	Dado lamiera M6 Mkb 2.2 Si Gz	N90168602		

Fermi e graffette per Fiat, Alfa Romeo, Lancia, IVECO

Cod. art.	Denominazione art.	Originale n. 1	Originale n. 2	immagine
5500-110-38	Fermacavo Ø 9,0 mm Pa 6 grigio	7703079070	14569680	
5501-107-117	Bottone di fissaggio Ø 6,5 mm Pa 6 nero	14591687		
5501-107-130	Dado in plastica 5,0 Pa 66 Gf 30 nero	WHT003207		
5501-103-015	Rivetto a espansione in plastica Ø 8,0 mm Pa 6 nero	90138810		
5501-107-113	Fermapannello rivestimenti interni Ø 8,0 mm incolore con guarnizione nero	856543	71728806	
5500-110-27	Fermapannello rivestimenti interni Ø 8,0 mm Pom incolore	7701049270	71737918	
5501-129-003	Rivetto a percussione Pom nero*	9046707164		
5500-337-20	Fermapannello rivestimenti interni Ø 8,0 - 8,4 mm Pom nero/incolore	1020732		
5501-912-50	Clip modanature rosa	93160023	4409693	
5501-103-035	Rivetto a espansione in plastica Ø 5,5 - 6,4 mm Pa 661 nero	N10219501	N10219502	
5501-107-116	Bottone di fissaggio Ø 6,5 mm Pa 6 grigio	712113631		
5500-110-8	Tappo copriforo Ø 4,7 mm Pa 66 nero	6992K8	6999A3	
5500-110-19	Rivetto a espansione in plastica Ø 6,50 mm Pa 661 nero	699783	6997T2	
5500-110-26	Fermapannello rivestimenti interni Ø 8,2 mm Pom FI con anello in gomma nero	7703077469	9654280780	



CLIP & GRAFFETTE PER FORD

Cod. art.	Denominazione art.	Originale n. 1	Originale n. 2	immagine
6243-30-3	Anello di tenuta Ford in plastica 30 x 3,0 mm NBR	simile a 1871600		
5500-032-170	Madrevite nera			
5500-110-132	Rivetto a espansione di plastica nero	4902755		
5500-110-118	Rivetto a espansione di plastica nero	11589295	W712665S300	
5500-110-117	appo di copertura beige	XW7Z6302354AA6		
5500-110-146	Tappo di copertura nero	6800422		
5500-110-145	Rivetto a espansione in plastica nero	4605824		
5500-110-140	Rivetto a espansione in plastica nero	1783872		
6243-30-2	Tappo di scarico olio in plastica Ford con anello di tenuta			
5500-113-62	Dado lamiera St. 4,2 mm vz FI Pass	N0154292	1507925	
5500-113-69	Dado lamiera St. 6,5 mm Vz FI Pass	803821117		
6129-65-20	Vite combinata 7976 6,3X19 rondella 1,6X18 Vz FI*	311821143	91403106203	
5500-113-46	Dado lamiera St. 3,9 mm Vz FI Pass	237929		
5500-911-8	Fermapannello rivestimenti interni Ø 9,0 - 9,5 mm Abs nero	435109		
5501-337-30	Fermapannello rivestimenti interni Ø 8,0 - 8,2 mm Pom giallo	7M0867299K		
5501-103-035	Rivetto a espansione in plastica Ø 5,5 - 6,4 mm Pa 661 nero	N10219501	N10219502	







CLIP & GRAFFETTE PER FORD

Cod. art.	Denominazione art.	Originale n. 1	Originale n. 2	immagine
5500-337-20	Fermapannello rivestimenti interni Ø 8,0 - 8,4 mm Pom nero/incolore	1020732		
5500-110-14	Rivetto a espansione in plastica smontabile Pa 66 nero	8E0825267		
5501-101-205	Fermapannello rivestimenti interni Pom nero con boccola Pe-Ld incolore	1H0837719		
5501-105-601	Bottone di fissaggio Ø 8,0 - 8,5 mm Pe Ld nero	N90201601	1079129	
5500-336-90	Fissaggio copertura filtro polline nero/incolore	1106903	W703475S300	
5500-033-310	Dado lamiera St. 4,2 mm vz FI Pass	1138971	W707715S309	
5501-107-133	Fermapannello rivestimenti interni Ø 6,0 mm Pom incolore	1208973		
5501-701-00	Dado a espansione Pa 66 incolore	1416795		
6365-61	Dado flangiato M8 Sw 13 H 8 autobloccante Vk*	1448187		
5500-053-7	Dado lamiera St. 4,8 mm Vz FI Pass	1450293	207266	
5500-156-1	Dado lamiera St. 4,2 mm vz FI Pass	211837223	N0154301	
5500-114-27	Dado lamiera St. 6,3 mm Vz FI Pass	1470998	207217563	
5500-307-71	Copiglie elastiche A2*	1473931		
5500-121-9	Dado lamiera St. 3,5 mm vz FI Pass	1474663	311821161	
5500-030-540	Tappo copriforo Ø 8,2 - 8,4 mm Pa 66 nero	1480335		
5501-301-70	Bottone di fissaggio Ø 6,0 mm Pa 66 nero	82386320301C		





CLIP & GRAFFETTE PER FORD

Cod. art.	Denominazione art.	Originale n. 1	Originale n. 2	immagine
5501-107-131	Fermapannello rivestimenti interni Ø 6,0 mm Pom incolore	1552662	W709010S300	
5501-107-130	Dado in plastica 5,0 Pa 66 Gf 30 nero	WHT003207		
5500-940-5	Bottone di fissaggio Ø 7,0 - 7,4 mm Pa 66 nero	1629082	1618742	
5500-145-45	Tappo copriforo Ø 8,40 - 8,62 mm Pom nero	1629279	6725950	
5500-033-590	Dado a espansione St. 4,8 mm Pa 6 bianco	1659672		
5500-053-6	Dado lamiera St. 4,2 mm vz FI Pass	1716235		
5500-114-04	Dado lamiera St. 6,3 mm Vz FI Pass	6031840	6738766	
5500-031-190	Chiusura rapida bottone di fissaggio Pom nera	6049625		
5500-032-050	Dado lamiera M8 autobloccante Vz FI Pass	6089805		
5500-032-040	Dado lamiera M8 Vz FI Pass	6103426		
5500-033-340	Rivetto a vite quadrangolare 7,1 X 11,0 mm Pa 66 nero	6114021		
5500-405-0	Fermapannello rivestimenti interni Ø 8,1 - 8,5 mm Pom incolore	2E0867059	A0069884378	
5500-130-11	Rivetto a espansione in plastica Ø 7,9 - 8,5 mm Pa 66 nero	16186729901C	N038549101C	
5500-110-6	Tappo copriforo per bullone filettato 5,0 Pp nero	6142789		
5501-107-129	Bottone di fissaggio Ø 8,0 - 8,2 mm Pom nero	6560532	W700185S300	
6134-048-16	Vite flangiata 4,8 X 16 Vz3*	6707417	W700426S303	2 

CLIP & GRAFFETTE PER FORD















Cod. art.	Denominazione art.	Originale n. 1	Originale n. 2	immagine
5500-000-000	Quicky per bulloni a T Ø 5,0 mm Geo Plus	N90335004	N90335006	
5500-937-7	Rivetto a espansione in plastica Ø 8,0 - 8,2 mm Pa 66 grigio scuro	N0385501		
5500-411	Rivetto cieco in plastica Ø 8,0 - 8,2 mm Pa 66 grigio scuro 5,0 X 12,0 mm Pa 66 nero			
5500-001-191	Fermacavo Ø 17,0 mm Pa 6 incolore	7703079072		
5500-032-000	Dado lamiera M5 Mkb 2.2 Sw	E824115S74		
5500-032-290	Dado lamiera St. 4,8 mm autobloccante Mkb 2.0 Si		E824123S71	

Fermi e graffette per Honda



Cod. art.	Denominazione art.	Originale n. 1	Originale n. 2	immagine
5500-110-96	Vite rivetto nero	90683SA5003	-	
5500-110-99	Clip di tenuta della porta incolore	91530ST5003	-	
5500-110-53	Clip per abete ø 7,9 - 8,1 mm pa 6 nero	91606SE3003	6J0853379	
5500-110-56	Rivetto cieco 6,0 x 21,3 acciaio / acciaio con gommino nero	1071415	697202	





Fermi e graffette per Honda

Cod. art.	Denominazione art.	Originale n. 1	Originale n. 2	immagine
5500-110-57	Rivetto cieco 4,8 x 20,5 alu / alu	7000412	11589289	
5500-110-92	Vite rivetto ø 6,2 mm pa 6 nero	1007932	-	
5500-110-102	Vite rivetto ø 7,9 - 8,1 mm pom nero	4327144	BC1D56145	
5500-110-78	Clip per finiture interne ø 5,0 mm pom nero	1042065	-	
5500-110-95	Vite rivetto nero	07130702966	94530623	
5500-110-133	Clip di rivestimento interno grigio	91560SLJJ01		
5500-771-0	Dado a espansione incolore*	9018904014		
5500-785-082	Fermo guarnizione porta Pa 6 incolore*	90664671003		
5500-785-021	Rivetto in plastica senza perno nero*	90672671003		
5501-129-003	Rivetto a percussione Pom nero*	9046707164		
5500-785-045	Dado a espansione M4 Pe incolore con anello in espanso*	9751922000		
5500-785-087	Rivetto a vite Pa 66 nero*	9046708145		
5500-785-083	Rivetto a vite Ø 6,0 mm Pa 6 nero*	5578552020		
5501-129-013	Rivetto a percussione Pom nero*	91501S04003	91512S04003	
5501-129-001	Rivetto a espansione in plastica Ø 10,0 - 10,2 mm Pp/Pom nero*	91503SZ3003		



Fermi e graffette per Hyundai

Cod. art.	Denominazione art.	Originale n. 1	Originale n. 2	immagine
5500-110-121	Dado in lamiera nero	1335706017B		
5500-785-045	Dado a espansione M4 Pe incolore con anello in espanso*	9751922000		

Fermi e graffette per Kia





Cod. art.	Denominazione art.	Originale n. 1	Originale n. 2	immagine
6464-114-22	Anello in alluminio simile a Din 7603A 14,0 X 22,0 X 2,0	2.151.323.000	K995641400	
5500-785-045	Dado a espansione M4 Pe incolore con anello in espanso*	9751922000		
5500-777-3	Rivetto a vite Ø 6,2 - 7,0 mm Pa 6 nero*	9046706017		

Fermi e graffette per Land Rover

Cod. art.	Denominazione art.	Originale n. 1	Originale n. 2	immagine
5500-110-134	Clip di rivestimento interno nero	DYC500030		
5500-110-23	Fermapannello rivestimenti interni Ø 8,2 mm Pom incolore/giallo	4414720	93176656	



Fermi e graffette per Mazda

Cod. art.	Denominazione art.	Originale n. 1	Originale n. 2	immagine
5500-110-102	Vite rivetto ø 7,9 - 8,1 mm pom nero	4327144	BC1D56145	
6362-112-15	Dado per ruota M12 X 1,5 Sw 21 Vzg-3*	30.873.148		
5500-788-028	Rivetti in plastica senza perno Ø 6,0 mm Pa 6 neri*	155300291		
5501-131-004	Rivetto a percussione nero*	B46768AC3		
5501-131-002	Rivetto a vite nero*	NA0156145		

Fermi e graffette per Mitsubishi

Cod. art.	Denominazione art.	Originale n. 1	Originale n. 2	immagine
5500-110-87	Clip di rifinitura interna incolore	6822LL	MU000504	
5500-405-0	Fermapannello rivestimenti interni Ø 8,1 - 8,5 mm Pom incolore	2E0867059	A0069884378	
5500-201-404	Rivetto a espansione in plastica Ø 8,0 - 8,2 mm Pa 6 nero	A2019900292	A2019900292/9051	
6362-112-15	Dado per ruota M12 X 1,5 Sw 21 Vzg-3*	30.873.148		
5500-777-3	Rivetto a vite Ø 6,2 - 7,0 mm Pa 6 nero*	9046706017		
5501-130-010	Rivetto a percussione Pom/Ppo nero*	9046707041		
5501-132-003	Rivetto a espansione in plastica Ø 8,0 - 8,2 mm Pom/Pp Gf 20 nero*	155309321		

Fermi e graffette per Mercedes-Benz, Smart

Cod. art.	Denominazione art.	Originale n. 1	Originale n. 2	immagine
5500-110-59	Dado per lamiera M5 vz fl pass	A0019907291	-	
5500-110-54	Rivet aveugle 6,4 x 11,0 aluminium / acier	51750705	A0049902897	
5500-110-63	Dado in plastica 5.0 installazione ruota divisoria pom nero	51711958025	A2019900050	
5500-110-65	Rivetto a espansione in plastica ø 3,8 - 4,0 mm pom nero	9023G0	A0009900492	
5500-110-67	Rivetto a espansione in plastica pa 66 nero	A1249900492	-	
5501-104-035	Occhiello per clip di montaggio pa 66 nero bianco			
5500-110-109	Dado per lamiera M6 VZ FL PASS	A0039941745		
5500-110-66	Rivetto a espansione in plastica ø 6,0 - 6,2 mm pom nero	A0009904592	1268176	
5500-110-106	Morsetto a U 1,5 - 2,0 mm vz FL PASS	A0019887678		
5500-110-122	Tappo copriforo nero	A0039981350		
5501-104-039	Vite rivetto per il montaggio della ruota della parete divisoria		126 990 03 92	
6244-10-9	Tappo a vite con anello di tenuta M22 1,5 X 9 mm DR		06.08099-0019	
6244-10-2	Tappo a vite PA 6 GF 35 nero con anello di tenuta	A0009909518		
6464-22-32	Anello di tenuta Anello Smart CU	0189974445		
5500-110-83	Clip di finitura interna ø 8,1-8,5 mm pom fl con guarnizione sw	2E1827649	A0119887678	
5500-110-55	Rivetto cieco 4,0 x 18,8 alu / alu	A0039909497	-	

Fermi e graffette per Mercedes-Benz, Smart

Cod. art.	Denominazione art.	Originale n. 1	Originale n. 2	immagine
5500-115-22	Dado lamiera St. 4,8 mm Vz FI Pass			
5500-937-7	Rivetto a espansione in plastica Ø 8,0 - 8,2 mm Pa 66 grigio scuro	N0385501		
5501-105-601	Bottone di fissaggio Ø 8,0 - 8,5 mm Pe Ld nero	N90201601	1079129	
5501-107-105	Tappo copriforo Ø 6,3 - 6,7 mm Pa 66 nero	A0009881128		
5500-117-51	Boccola Pa 6 rossa	A0009881581		
5500-112-89	Morsetto per cavi 2 X Ø 4,0 mm Vz FI Pass	A0009881778		
5501-060-90	Dado a espansione St. 4,2 mm Pa 661 incolore	441035555		
5500-124-28	Rivetto a espansione in plastica Ø 5,0 - 5,2 mm Pa 122 nero*	A0009900392	A0009902292	
5500-130-11	Rivetto a espansione in plastica Ø 7,9 - 8,5 mm Pa 66 nero	16186729901C	N038549101C	
6366-3	Dadi con intaglio 14441 M10 X 1,5 Sw 14 Vk 6My*	A0009903150		
6366-2	Dadi con intaglio 14441 M8 X 1,25 Sw 12 Vk 6My*	A0009903250		
5500-523-14	Rivetto a espansione in plastica Ø 5,0 - 5,5 mm Pa 6 nero	N10259301	1L0853934	
5501-104-038	Rivetto a espansione in plastica Ø 8,0 - 8,6 mm Pa 12 nero	N10032301		
5500-941-2	Rivetto a vite Ø 4,8 - 5,2 mm Pa 66 nero	A0009904092	A1249900592/9051	
5500-290-1	Rivetto a vite quadrangolare 5,0 X 5,0 mm Pa 66 nero	A0009904492		
5501-107-104	Rivetto a vite Ø 6,2 mm Pa 66 nero	A0009904692		

Fermi e graffette per Mercedes-Benz, Smart

Cod. art.	Denominazione art.	Originale n. 1	Originale n. 2	immagine
5501-105-064	Rivetto a espansione in plastica Ø 6,0 - 6,2 mm Pa 66 nero	N90359101		
5501-103-035	Rivetto a espansione in plastica Ø 5,5 - 6,4 mm Pa 661 nero	N10219501	N10219502	
5501-104-404	Fermapannello rivestimenti interni Ø 8,0 - 8,2 mm Pom grigio	A0009905792		
5501-447-50	Rivetto a espansione in plastica Ø 8,0 mm Pa 66 nero	4D0807300B		
5500-939-6	Bottone di fissaggio Ø 7,0 - 7,2 mm Pa 66 nero	A0009912895		
5500-110-32	Rivetto a vite Ø 6,2 mm Pa 6/ Pom nero	7L6868307	8Z0857784	
5500-113-65	Dado lamiera St. 4,8 mm Vz FI Pass	N0154452		
5500-114-04	Dado lamiera St. 6,3 mm Vz FI Pass	6031840	6738766	
5500-114-27	Dado lamiera St. 6,3 mm Vz FI Pass	1470998	207217563	
5500-114-70	Dado lamiera St. 4,8 mm vz FI Pass opaco	N0154581		
5500-116-67	Dado lamiera St. 4,2 mm vz FI Pass	A0009942345		
5500-117-45	Dado lamiera St. 4,2 mm vz FI Pass	A0009942545		
5500-113-46	Dado lamiera St. 3,9 mm Vz FI Pass	237929		
5500-113-69	Dado lamiera St. 6,5 mm Vz FI Pass	803821117		
5501-104-031	Clip modanature Pom incolore incerato	A0019884981		
5501-104-036	Boccola Pa 6 incolore	A0019887781		

Fermi e graffette per Mercedes-Benz, Smart

Cod. art.	Denominazione art.	Originale n. 1	Originale n. 2	immagine
5501-445-60	Rivetto a percussione Ø 7,4 - 7,6 mm Pom/Ppe+Pa nero	4D0807300		
5500-110-17	Rivetto a espansione in plastica Ø 4,55 - 5,15 mm Pom nero	A0019901392		
5501-103-068	Rivetto a espansione in plastica Ø 8,0 - 8,6 mm Pa 661 nero*	N10552001		
5500-110-15	Rivetto a espansione in plastica Ø 4,0 - 4,2 mm Pom 902 nero	A0019902492		
5500-032-050	Dado lamiera M8 autobloccante Vz FI Pass	6089805		
5501-402-50	Rivetto a espansione in plastica Ø 7,0 - 7,2 mm Pa 66 nero	171885767	A0019944145	
5501-104-048	Attacco cric Db Tpe/Pp Gf nero	A0019979586		
5501-107-130	Dado in plastica 5,0 Pa 66 Gf 30 nero	WHT003207		
5500-032-000	Dado lamiera M5 Mkb 2.2 Sw	E824115S74		
5500-136-88	Fermapannello rivestimenti interni Ø 7,5 - 7,7 mm Pom incolore	A0039884178		
5501-447-70	Fermo tirante porta Ø 4,0 mm Pom bianco	171837199		
5501-104-051	Dado in plastica 5,0 Pa 6 nero	A0039900251		
5500-032-040	Dado lamiera M8 Vz FI Pass	6103426		
5501-104-046	Fermapannello rivestimenti interni Ø 7,9 - 8,0 mm Pom incolore	4D0867299A		
5500-405-0	Fermapannello rivestimenti interni Ø 8,1 - 8,5 mm Pom incolore	2E0867059	A0069884378	
5500-124-63	Fascetta per cavi 160 X 9,0 mm con rivetto Pa 12 nera	A1149970290	114 997 02 90	

Fermi e graffette per Mercedes-Benz, Smart

Cod. art.	Denominazione art.	Originale n. 1	Originale n. 2	immagine
5500-124-65	Fascetta per cavi 120 X 9,0 mm con rivetto Pa 12 nera	A1149970490		
6365-8	Dado flangiato autobloccante M8 Sw 12 Vk*	A1201420072		
5500-91-92	Rivetto a espansione in plastica Ø 8,5 - 9,0 mm Pa 6 grigio scuro	A1239900092		
5500-110-13	Rivetto a espansione in plastica Ø 8,0 - 8,2 mm Pa 6 nero	A1239900292		
5500-132-19	Dado lamiera St. 4,8 mm Vz FI Pass	A1239940645	123 994 06 45	
5501-104-201	Clip modanature Pa 66 nero	A1249900792		
5500-113-62	Dado lamiera St. 4,2 mm vz FI Pass	N0154292	1507925	
5500-201-404	Rivetto a espansione in plastica Ø 8,0 - 8,2 mm Pa 6 nero	A2019900292	A2019900292/9051	
5501-104-054	Vite combinata 7976 4,8X19 rondella 2,0X26 Vzso*	A2019900536		
5500-606-14	Boccola Tpe-E incolore	A2019972281		
5501-103-022	Dado per cristalli M6 Vz	N910104006000		
6129-65-20 91403106203	Vite combinata 7976 6,3X19 rondella 1,6X18 Vz FI*		311821143	
6129-48-13	Vite combinata 7976 4,8X13 rondella 1,5X15 Vz FI*	N914032004214		



Fermi e graffette per Nissan

Cod. art.	Denominazione art.	Originale n. 1	Originale n. 2	immagine
5500-110-124	Tappo copriforo nero	74849JD00A		
5500-110-125	Tappo copriforo nero	74849JD00B		
5500-110-123	Tappo copriforo nero	165802133		
5500-788-026	Dado a espansione incolore*	9018906001		
5500-788-001	Rivetto in plastica senza perno nero*	155300172		
5500-788-028	Rivetti in plastica senza perno Ø 6,0 mm Pa 6 neri*	155300291		
5501-132-005	Rivetto a espansione in plastica Ø 10,0 mm Pa 6/Pom nero*	57728AC090		
5501-132-003	Rivetto a espansione in plastica Ø 8,0 - 8,2 mm Pom/Pp Gf 20 nero*	155309321		
5501-132-004	Rivetto a espansione in plastica Ø 8,0 mm Pom/Pa Gf nero*	9046708185		
5500-110-36	Rivetto a percussione Ø 8,2 mm Pom/Pa 66 Gf 13 nero con intaglio	7703072360		
5501-132-002	Rivetto a vite nero*	6385401A00	6384401A00	
5501-132-006	Rivetto a vite nero*	6686001W01		

CLIPS & GRAFFETTE Opel

Cod. art.	Denominazione art.	Originale n. 1	Originale n. 2	immagine
5500-110-119	Rivetto a espansione di plastica nero	11612035		
5500-110-135	Clip di fissaggio bianco	122920		
5500-110-95	Vite rivetto nero	07130702966	94530623	
5500-110-72	Rivetto a espansione in plastica ø 5,9 - 6,1 mm pa 66 nero	1406925	-	
5500-138-06	Dado in lamiera 3,5 - 4,8			
5500-110-120	Clip di rifinitura interna verde	13252119		
5500-500-08	Graffetta per tappezzeria Vk	100490	6616858	
5501-103-073	Fermo tirante porta nero	134786	90044397	
5501-106-095	Fusibile graffetta in metallo per manovella finestrino lubrificata	136511	6235332	
5501-101-205	Fermapannello rivestimenti interni Pom nero con boccia Pe-Ld incolore	1H0837719		
5500-124-28	Rivetto a espansione in plastica Ø 5,0 - 5,2 mm Pa 122 nero*	A0009900392	A0009902292	
5501-103-007	Clip modanature Pom incolore per copertura passaruota	174854	90481595	
5500-115-691	Fermo guarnizione	176651		
6365-6	Dado flangiato M8 nero 13 H 10 Vk*	854906	90080883	
6365-65	Dado flangiato M10 nero 15 H 10 Vk*	854976	90108169	
6129-63-16	Vite combinata 7976 6,3X16 rondella 1,6X22 vz FI*	1.101.412	9.287.493	



CLIPS & GRAFFETTE Opel

Cod. art.	Denominazione art.	Originale n. 1	Originale n. 2	immagine
5500-130-11	Rivetto a espansione in plastica Ø 7,9 - 8,5 mm Pa 66 nero	16186729901C	N038549101C	
5501-104-038	Rivetto a espansione in plastica Ø 8,0 - 8,6 mm Pa 12 nero	N10032301		
5501-103-068	Rivetto a espansione in plastica Ø 8,0 - 8,6 mm Pa 661 nero*	N10552001		
5501-107-136	Prestole dado in gabbia St. 6,3 mm Mkb Si Gz	1110936	13154960	
5500-402-9	Bottone di fissaggio Pe nero	1162484	90040750	
5501-103-070	Supporto aste Ø 7,0 mm Pa 66 nero	1180181	9114314	
5500-151-97	Dado a espansione Hilo 5,8 mm Pa 6 incolore	1216957	90230960	
5501-103-004	Clip fissaggio fari Pom 130 incolore	1218601	90181010	
5501-103-019	Fascetta per cavi 119 X 9,7 mm Pa 66 nera*	1288885	90381846	
5501-103-078	Fascetta per cavi 115 X 4,8 mm con piede Pa 66 naturale*	1288888	90461994	
5501-105-065	Rivetto a espansione in plastica Ø 6,0 - 6,2 mm Pa 66 nero	1400804	90414659	
5501-103-017	Rivetto a espansione in plastica Ø 6,0 - 6,2 mm Pa 66 nero	1400806	90508809	
5501-103-021	Dado lamiera M5 autobloccante Vz FI Pass	1400906	90464538	
5501-107-100	Rivetto cieco 4,0 X 14,0 alluminio/ acciaio	1406528	90589346	
5500-127-10	Rivetto a espansione in plastica Ø 5,9 - 7,1 mm Pa 6 nero	N0385012		
5501-103-015	Rivetto a espansione in plastica Ø 8,0 mm Pa 6 nero	90138810		

CLIPS & GRAFFETTE Opel

Cod. art.	Denominazione art.	Originale n. 1	Originale n. 2	immagine
6129-48-19	Vite combinata 7976 4,8X19 rondella 1,5X15 Vz FI*	7119916949		
6129-55-16	Vite combinata 7976 5,5X16 rondella 1,6X15 Vz FI*	2022107	11077982	
6129-63-25	Vite combinata 7976 6,3X25 rondella 1,6X18 Vz FI*	2022209	11074862	
6103-055-16	Vite per targa 7981 5,5 X 16 mm* Vz FI	2038251		
6103-055-19	Vite per targa 7981 5,5 X 19 mm Vz FI*	2.038.253	11.067.771	
6103-055-25	Vite per targa 7981 5,5 X 25 mm Vz FI*	2.038.261	11.068.913	
5501-103-022	Dado per cristalli M6 Vz	N910104006000		
5501-105-079	Dado per cristalli M8 Vz blu Cr-3	51111835625	51117070183	
6365-61	Dado flangiato M8 Sw 13 H 8 autobloccante Vk*	1448187		
5500-113-21	Dado lamiera St. 4,2 mm Pho verniciato giallo	2072030	11074201	
5500-115-77	Dado lamiera St. 5,5 mm Vz FI Pass	7129925720	2072077	
5500-121-6	Rivetto cieco 4,8 X 11,0 acciaio/ acciaio	2084170	11086102	
5501-105-601	Bottone di fissaggio Ø 8,0 - 8,5 mm Pe Ld nero	N90201601	1079129	
5500-897-33	Dado a espansione St. 4,8 mm Pa 6 Gf 30 nero	811807577F		
5500-127-09	Bottone di fissaggio Pe nero	2240861	90022049	
5501-103-035	Rivetto a espansione in plastica Ø 5,5 - 6,4 mm Pa 661 nero	N10219501	N10219502	

**CLIPS & GRAFFETTE Opel**

Cod. art.	Denominazione art.	Originale n. 1	Originale n. 2	immagine
5501-103-071	Tappo copriforo nero	2336960	90431606	
5500-939-5	Bottone di fissaggio Ø 7,2 mm Pa 66 grigio scuro	2338955	90431553	
5500-939-6	Bottone di fissaggio Ø 7,0 - 7,2 mm Pa 66 nero	A0009912895		
5501-103-011	Fermapannello rivestimenti interni Pom bianco	2345957	90321122	
5501-103-012	Fermapannello rivestimenti interni Pom rosso	2345959	90457899	
5500-110-24	Fermapannello rivestimenti interni Ø 8,2 mm Pom incolore/grigio	4414667	91169651	
5500-110-23	Fermapannello rivestimenti interni Ø 8,2 mm Pom incolore/giallo	4414720	93176656	
5500-110-14	Rivetto a espansione in plastica smontabile Pa 66 nero	8E0825267		
5501-107-105	Tappo copriforo Ø 6,3 - 6,7 mm Pa 66 nero	A0009881128		
5501-103-069	Rivetto a espansione in plastica verde scuro	7336931	13105583	
6243-12-160	Tappo a vite M12 X 1,75 X 25 Sw 15 Vz*	4.948.795	9L8E6730AA	
5501-912-50	Clip modanature rosa	93160023	4409693	
5500-114-27	Dado lamiera St. 6,3 mm Vz FI Pass	1470998	207217563	
5500-113-69	Dado lamiera St. 6,5 mm Vz FI Pass	803821117		
5500-307-71	Copiglie elastiche A2*	1473931		

CLIPS & GRAFFETTE Opel



Cod. art.	Denominazione art.	Originale n. 1	Originale n. 2	immagine
6129-55-19	Vite combinata 7976 5,5X19 rondella 1,6X15 Vz FI*			

Fermi e graffette per Porsche

Cod. art.	Denominazione art.	Originale n. 1	Originale n. 2	immagine
5500-110-79	Clip di rifinitura interna pom / pa 66 nero	7L6868243	95555524300	
5501-107-130	Dado in plastica 5,0 Pa 66 Gf 30 nero	WHT003207		
5500-110-12	Rivetto a espansione in plastica Ø 8,0 - 8,2 mm Pa 6 nero	99950749740		
5501-107-103	Fermapannello rivestimenti interni Ø 7,9 - 8,0 mm Pom incolore	51411973500		
5500-110-34	Rivetto a vite Ø 6,2 mm Pa 6/Pom nero	8N8868307		
5500-113-21	Dado lamiera St. 4,2 mm Pho verniciato giallo	2072030	11074201	
5500-121-9	Dado lamiera St. 3,5 mm vz FI Pass	1474663	311821161	
5500-032-290	Dado lamiera St. 4,8 mm autobloccante Mkb 2.0 Si	E824123S71		
5500-113-62	Dado lamiera St. 4,2 mm vz FI Pass	N0154292	1507925	
5500-156-1	Dado lamiera St. 4,2 mm vz FI Pass	211837223	N0154301	
5500-114-70	Dado lamiera St. 4,8 mm vz FI Pass opaco	N0154581		



















Fermi e graffette per Porsche

Cod. art.	Denominazione art.	Originale n. 1	Originale n. 2	immagine
5500-130-11	Rivetto a espansione in plastica Ø 7,9 - 8,5 mm Pa 66 nero	16186729901C	N038549101C	
5501-107-114	Dado a espansione St. 4,8 mm Pa 6 incolore con anello in gomma nero	N10516801		
6243-14-161	Tappo a vite M14 X 1,5 X 22 Sw 19 Zn Ni*	N90813201	N90813202	

Fermi e graffette per Renault

Cod. art.	Denominazione art.	Originale n. 1	Originale n. 2	immagine
5500-110-136	Fermaglio bianco Renault	7701204862		
5500-110-88	Vite autofilettante con rondella nera	N10309101	7703016405	
5500-110-62	Vite combinata 5,0 x 25 mm t20 vzs	7703017090	-	
6244-10-6	Tappo a vite con anello di tenuta M24 X 1,5 X 12 mm DR			
6244-10-7	Tappo a vite con anello di tenuta M24 X 1,5 X 14 mm DR		0703305000	
6244-10-5	Tappo a vite con anello di tenuta M24 X 1,5 X 18 mm DR		7420571854	
5500-110-148	Vite nera	7703602059		
5501-107-141	Fermo guarnizione porta Pa 662 nero	7701044547		
5500-110-27	Fermapannello rivestimenti interni Ø 8,0 mm Pom incolore	7701049270	71737918	
5500-110-14	Rivetto a espansione in plastica smontabile Pa 66 nero	8E0825267		

Fermi e graffette per Renault

Cod. art.	Denominazione art.	Originale n. 1	Originale n. 2	immagine
5500-110-25	Fermapannello rivestimenti interni Pom incolore	8E9867299		
5500-110-10	Dado lamiera M8 Vz FI Pass	7703046020		
5500-032-010	Dado lamiera M6 Mkb 2.2 Si Gz	N90168602		
5500-113-62	Dado lamiera St. 4,2 mm vz FI Pass	N0154292	1507925	
5500-110-11	Rivetto a espansione in plastica Ø 5,0 - 5,6 mm Pa 12 nero*	7703072144		
5500-127-10	Rivetto a espansione in plastica Ø 5,9 - 7,1 mm Pa 6 nero	N0385012		
5500-124-28	Rivetto a espansione in plastica Ø 5,0 - 5,2 mm Pa 122 nero*	A0009900392	A0009902292	
5500-110-15	Rivetto a espansione in plastica Ø 4,0 - 4,2 mm Pom 902 nero	A0019902492		
5500-110-32	Rivetto a vite Ø 6,2 mm Pa 6/ Pom nero	7L6868307	8Z0857784	
5500-110-34	Rivetto a vite Ø 6,2 mm Pa 6/ Pom nero	8N8868307		
5500-110-33	Rivetto a vite Ø 6,2 mm Pa 66/ Pom nero	7703072327		
5500-110-36	Rivetto a percussione Ø 8,2 mm Pom/Pa 66 Gf 13 nero con intaglio	7703072360		
5500-145-84	Rivetto a espansione in plastica Ø 8,0 - 8,2 mm Pa 12 nero	N90229301		
5500-110-1	Bottone di fissaggio Ø 6,5 mm Pa 66 nero	7703077066		
5500-110-2	Tappo copriforo Ø 6,7 mm Pom nero	7703077068		
5500-110-39	Rivetto in plastica senza perno Ø 6,2 mm Pom nero	7703077078		







Fermi e graffette per Renault

Cod. art.	Denominazione art.	Originale n. 1	Originale n. 2	immagine
5500-110-5	Tappo copriforo Ø 8,2 mm Pa 66 nero	7703077153		
5500-110-4	Tappo copriforo Ø 10,2 mm Pe nero	7703077225		
5500-110-23	Fermapannello rivestimenti interni Ø 8,2 mm Pom incolore/giallo	4414720	93176656	
5501-912-50	Clip modanature rosa	93160023	4409693	
5500-110-24	Fermapannello rivestimenti interni Ø 8,2 mm Pom incolore/grigio	4414667	91169651	
5500-110-3	Bottone di fissaggio Ø 10,2 - 10,7 mm Pe Ld nero	7703077435		
5500-110-26	Fermapannello rivestimenti interni Ø 8,2 mm Pom FI con anello in gomma nero	7703077469	9654280780	
5500-110-38	Fermacavo Ø 9,0 mm Pa 6 grigio	7703079070	14569680	
5500-001-191	Fermacavo Ø 17,0 mm Pa 6 incolore	7703079072		
5500-110-6	Tappo copriforo per bullone filettato 5,0 Pp nero	6142789		
5500-110-21	Dado a espansione Ø 4,5 mm Pa 66 naturale	7703081184		
5501-107-142	Dado a espansione St. 4,2/4,5 mm Pa 66 Gf 30 FI con anello in gomma	7703081232		
5500-110-22	Fermapannello rivestimenti interni Pom incolore/verde	8200702219	7701049008	
5500-523-14	Rivetto a espansione in plastica Ø 5,0 - 5,5 mm Pa 6 nero	N10259301	1L0853934	





Fermi e graffette per Saab

Cod. art.	Denominazione art.	Originale n. 1	Originale n. 2	immagine
5501-103-015	Rivetto a espansione in plastica Ø 8,0 mm Pa 6 nero	90138810		
5500-130-11	Rivetto a espansione in plastica Ø 7,9 - 8,5 mm Pa 66 nero	16186729901C	N038549101C	

Fermi e graffette per Subaru

Cod. art.	Denominazione art.	Originale n. 1	Originale n. 2	immagine
5500-110-103	Rivetto a espansione in plastica ø 9,9 - 10,1 mm pp / pom nero	909140007	-	
5501-129-003	Rivetto a percussione Pom nero*	9046707164		
5500-774-7	Dado a espansione Pa 6 nero*	9018906013		
5501-132-005	Rivetto a espansione in plastica Ø 10,0 mm Pa 6/Pom nero*	57728AC090		





Fermi e graffette per Suzuki

Cod. art.	Denominazione art.	Originale n. 1	Originale n. 2	immagine
5500-110-87	Clip di rifinitura interna incolore	6822LL	MU000504	
5500-110-100	Rivet à impact noir	71741887	0940908327000	
5500-110-101	Rivetto a urto pom / ppo nero	09409073085PK	987789	
5501-129-003	Rivetto a percussione Pom nero*	9046707164		
5500-777-3	Rivetto a vite Ø 6,2 - 7,0 mm Pa 6 nero*	9046706017		



Fermi e graffette per Toyota, Lexus

Cod. art.	Denominazione art.	Originale n. 1	Originale n. 2	immagine
5500-110-141	Clip per il rivestimento interno	6777189104		
6464-012-244	Anello di tenuta alluminio 12x21x1,7	9043012031		
5500-110-87	Clip di rifinitura interna incolore	6822LL	MU000504	
5501-130-011	Rivetto a urto Toyota nero			
5501-130-024	Rivetto a percussione Ø 8,9 - 9,1 mm Pom/Pbt nero*	5216116010		
5500-779-3	Dado lamiera in plastica nero*	5387914010		
5500-785-083	Rivetto a vite Ø 6,0 mm Pa 6 nero*	5578552020		
5500-771-0	Dado a espansione incolore*	9018904014		
5500-788-026	Dado a espansione incolore*	9018906001		
5500-775-8	Dado a espansione Pa 6 incolore*	9018906006		
5500-771-4	Dado a espansione incolore*	9018906010		
5500-774-7	Dado a espansione Pa 6 nero*	9018906013		
5500-777-3	Rivetto a vite Ø 6,2 - 7,0 mm Pa 6 nero*	9046706017		
5501-130-010	Rivetto a percussione Pom/Ppo nero*	9046707041		
5501-130-009	Rivetto a percussione nero*	9046707066		
5501-129-003	Rivetto a percussione Pom nero*	9046707164		

Fermi e graffette per Toyota, Lexus

Cod. art.	Denominazione art.	Originale n. 1	Originale n. 2	immagine
5501-130-055	Rivetto a espansione in plastica Ø 7,0 mm Pbt/Pom nero*	9046707166		
5500-785-087	Rivetto a vite Pa 66 nero*	9046708145		
5501-132-004	Rivetto a espansione in plastica Ø 8,0 mm Pom/Pa Gf nero*	9046708185		
5501-130-008	Rivetto a percussione nero*	9046710183	9046707183	
5500-771-6	Rivetti in plastica senza perno Ø 4,8 - 5,0 mm neri*			

Fermi e graffette per Toyota, Volvo

Cod. art.	Denominazione art.	Originale n. 1	Originale n. 2	immagine
5500-110-138	Clip di rivestimento interno Volvo	30653441		
5500-110-137	Rivetto a espansione in plastica nero	8662958		

01

Pinza graffette per tappezzeria

▶ Cod. articolo 8714-02-10 | Pinza graffette per tappezzeria

▶ Cod. articolo 5500-500-08 | Graffetta tappezzeria

▶ Descrizione del prodotto

- Scanalatura per stabilizzare il morsetto della tappezzeria
- Molla reversibile, assicura una presa salda del morsetto della tappezzeria



02

Cuneo di montaggio e per modanatura

set di due pezzi

▶ Cod. articolo 8715-57-700

▶ Descrizione del prodotto

- dimensioni cuneo di montaggio: 20,5 x 265 mm
- dimensioni cuneo per modanature: 30 x 200 mm



03

Cuneo di smontaggio

per clip e fermagli

▶ Cod. articolo 8715-57-701

▶ Descrizione del prodotto

- modello extra sottile
- in metallo
- con superficie gommosa a prevenzione di danni alla vernice
- lunghezza 165 mm
- apertura forca 5 mm









Cristalli auto

01

Sistema di separazione dei cristalli

Screenout Easy



► Cod. articolo 2893-699-999

► Contenuto: 11 pezzi

► Descrizione del prodotto

- Il processo di rimozione può essere effettuato senza grande sforzo e senza bisogno di un assistente
- Risparmio di tempo grazie ad una gestione facile e veloce
- taglio pulito e uniforme senza danneggiare la vernice o l'interno del veicolo

- Contenuti:

- 1x dispositivo di separazione (angolato e con rulli flessibili per il cavo).
- 1x pompa a vuoto
- 2x corda (forza di trazione circa 210 daN)
- 1 x punteruolo (Art.-No. 8715-57-68)
- 1 x coltello da taglio (Art.-No. 8715-57-600)
- 1 x cuneo di rifinitura (Art.-No. 8715-57-700)
- 1 x gancio
- 1x ingranaggio angolare
- 1x albero di ricambio
- 1x albero flessibile
- 1x aiuto per la filettatura
- 1 x adattatore per inserti di bit
- 2 x protezioni di separazione
- 1 x istruzioni di lavoro
- 1 x custodia in plastica



02

Adattatore BIT

per Screenout Easy set di ritagli di schermo

- ▶ Cod. articolo 2893-699-990
- ▶ Confezione: 1



03

Protezione dalla separazione

per Screenout Easy set di ritagli di schermo

- ▶ Cod. articolo 2893-699-991
- ▶ Confezione: 1



04

Gancio di fissaggio

per Screenout Easy set di ritagli di schermo

- ▶ Cod. articolo 2893-699-997
- ▶ Confezione: 1



05

Ingranaggio angolare

per Screenout Easy set di ritagli di schermo

- ▶ Cod. articolo 2893-699-993
- ▶ Confezione: 1



06

Albero flessibile

per Screenout Easy set di ritagli di schermo

- ▶ Cod. articolo 2893-699-994
- ▶ Confezione: 1



07

Porta cavo

per Screenout Easy set di ritagli di schermo

- ▶ Cod. articolo 2893-699-996
- ▶ Confezione: 1



08

Pompa a vuoto

per Screenout Easy set di ritagli di schermo

- ▶ Cod. articolo 2893-699-992
- ▶ Confezione: 1



09

Ventosa compresa la pompa

per Screenout Easy set di ritagli di schermo

- ▶ Cod. articolo 2893-699-995
- ▶ Confezione: 1



01

Cavo rondella

blu

- ▶ Cod. articolo 2600-20
- ▶ Confezione: 1

▶ Descrizione del prodotto

- per carichi pesanti
- Forza di trazione 240 dN
- forma ovale
- senza silicone
- 65 m su un rotolo
- Colore blu

02

Cavo rondella

arancio

- ▶ Cod. articolo 2600-24
- ▶ Confezione: 1

▶ Descrizione del prodotto

- per tranciare incollaggi sottili e resistenti
- Forza di trazione 160 dN
- forma rotonda
- privo di silicone
- 65 m su un rotolo
- Colore: arancione

03

Cavo rondella

giallo, rivestito 65 m

- ▶ Cod. articolo 2600-25
- ▶ Confezione: 1

▶ Descrizione del prodotto

- per il sistema Screenout Easy System 2893-699-999
- Spessore: 0,7 mm
- Carico di trazione 180 kg
- Forma: Rotonda
- Superficie: struttura liscia/fine/finita



04

Cuneo di montaggio e per modanatura

set di due pezzi

- ▶ Cod. articolo 8715-57-700
- ▶ Confezione: 1

▶ Descrizione del prodotto

- dimensioni cuneo di montaggio: 20,5 x 265 mm
- dimensioni cuneo per modanature: 30 x 200 mm



05

Raschietto per vetri

- ▶ Cod. articolo 8715-64-700 | Skrobaczka do szyb
- ▶ Confezione: 1

- ▶ Cod. articolo 8715-64-71 | lame di ricambio
- ▶ Confezione: 10





06

Coltello per taglio a freddo

per l'applicazione su cristalli laterali e posteriori

- ▶ Cod. articolo 8697-603
- ▶ coltello, inclusa una lama di 25 mm
- ▶ Confezione: 1

- ▶ Cod. articolo 8697-604
- ▶ Lama di ricambio, 19 mm
- ▶ Confezione: 2

- ▶ Cod. articolo 8697-605
- ▶ lame di ricambio, 25 mm
- ▶ Confezione: 2





01

Filo metallico da taglio

- ▶ Cod. articolo 8715-57-63
- ▶ Confezione: 1

- ▶ Descrizione del prodotto
- specialmente per adesivi per finestre ad alto modulo
- ideale per tirare
- Piazza
- Lunghezza: 50 m



02

Filo metallico da taglio Piano

- ▶ Cod. articolo 8715-57-64
- ▶ Confezione: 1

- ▶ Descrizione del prodotto
- forato
- ideale per il taglio
- Spessore: 0,6 mm
- Lunghezza: 20 m



03

Manico

filo separatore dei vetri

- ▶ Cod. articolo 8715-57-65
- ▶ Confezione: 1



04

Lesina di perforazione

filo separatore dei vetri

- ▶ Cod. articolo 8715-57-66
- ▶ Confezione: 1



05

Lesina di perforazione (barra)

filo separatore dei vetri

- ▶ Cod. articolo 8715-57-68
- ▶ Confezione: 1



06

Controsupporto

filo separatore dei vetri

- ▶ Cod. articolo 8715-57-67
- ▶ Confezione: 1



01

Sistema invetriatura cristalli

Screenout

▶ **Cod. articolo 2893-999-999**▶ **Contenuto: 23 pezzi**

- Contenuto:

- 1 x estrattore (codice art. 8715-57-71)
- 1 x nastro adesivo (codice art. 4992-380)
- 2 x ventose di sollevamento (codice art. 8715-57-61)
- 2 x maniglie (codice art. 8715-57-65)
- 1 x lesina (codice art. 8715-57-68)
- 1 x manico (codice art. 8715-57-694)
- 10 x lame 16 mm (codice art. 8715-57-692)
- 1 x filo da taglio (codice art. 8715-57-63)
- 1 x cuneo per montaggio e modanature (codice art. 8715-57-700)
- 1 x gel per vuoto (codice art. 2600-15)
- 1 x taglierino (codice art. 8715-57-600)
- 1 x cassa da deposito (codice art. 1962-1-4)





02

Ventosa di sollevamento

► Cod. articolo 8715-57-61

► Descrizione del prodotto

- con doppio giunto
- portata: 30 kg
- superfici di aspirazione: Ø 150 mm, con meccanismo di aspirazione
- chiavistello di sicurezza
- plastica ABS di qualità particolarmente elevata, insensibile ad acidi e olio
- speciale per cristalli curvi
- giunti orientabili



01

Set raschietti PU

ideali per il taglio dei resti di colla

▶ Cod. articolo 8715-57-690

▶ Descrizione del prodotto

- Soddisfare:

- 10 lame di ricambio da 12 mm (articolo n. 8715-57-691)
- 10 lame di ricambio 10 x 16 mm (articolo n. 8715-57-692)
- 10 lame di ricambio da 20 mm (articolo n. 8715-57-693)
- 1 x impugnatura per raschietto in PU (articolo n. 8715-57-694)

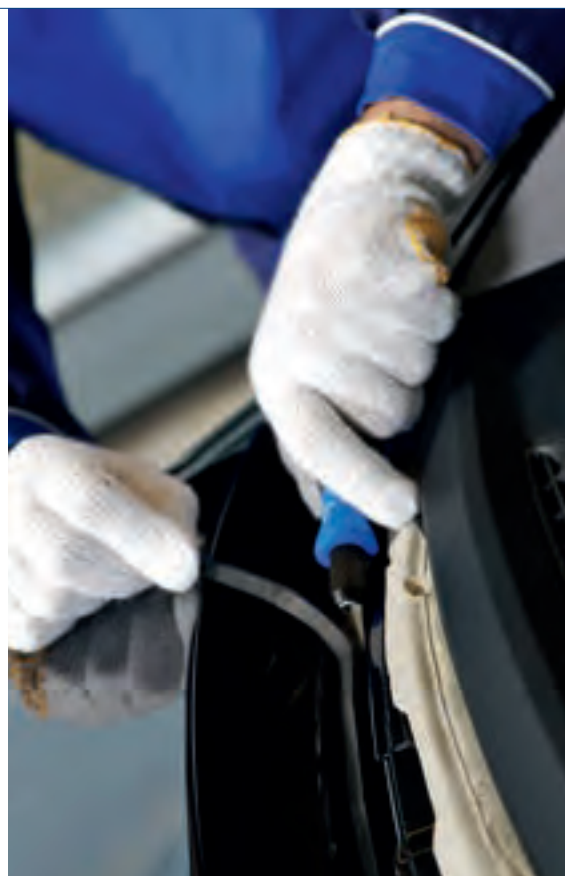

02

Manico di ricambio

per raschietti in PU

▶ Cod. articolo 8715-57-694

▶ Confezione: 1

▶ Descrizione del prodotto

- per lame in tre diverse larghezze (12mm, 16mm, 20mm)
- manico simile a un cacciavite
- all'estremità con un artiglio avvitabile



03

Ersatzklingen

per raschietti in PU

▶ Cod. articolo 8715-57-691

▶ Breite: 12 mm

▶ Confezione: 10

▶ Cod. articolo 8715-57-692

▶ Breite: 16 mm

▶ Confezione: 10

▶ Cod. articolo 8715-57-693

▶ Breite: 20 mm

▶ Confezione: 10



04

Dispositivo di separazione dei cristalli

FEIN MULTIMASTER MM700

► Cod. articolo 8697-6

► Descrizione del prodotto

- per rimuovere il vetro da vetri incollati e lavorare sulla carrozzeria
- Sistema antivibrante (fino al 70% in meno di vibrazioni grazie al completo disaccoppiamento dell'alloggiamento esterno del motore)
- lavoro sempre sicuro
- permanente e a prova di sovraccarico
- Motore ad alte prestazioni con un alto contenuto di rame
- eccezionale velocità di taglio
- Generatore di contagiri
- velocità costanti anche sotto carico
- regolazione elettronica continua della velocità
- Ingranaggi in metallo (elevata capacità di carico e massima durata)
- ampio raggio d'azione (cavo in gomma a trefoli sottili da 5 m)

-
- Consumo nominale 450 W.
- Potenza erogata 250 W.
- Vibrazioni 10.000-19.500 giri / min
- Portautensili esagonale
- Cambio utensile manuale con vite a esagono incassato
-
- Ampiezza 2 x 1,7 gradi
- Cavo da 5 m con spina
- Peso secondo EPTA 1,45 kg
-
- Fornitura:
- 1 x tagliavetro MULTIMASTER
- 1 x valigetta portautensili in plastica
- 1 x pietra per affilare (Art.:8697-5-1)
- 1 x vite di tensionamento



05

Lama da sega rotonda, fine

► Cod. articolo 8697-580-2

► Ø: 63 mm

► Confezione: 1

► Cod. articolo 8697-581-2

► Ø: 80,0 mm

► Confezione: 1



01

Sollevatore di aspirazione e fissazione

- ▶ Cod. articolo 8715-57-69
- ▶ Contenuto: 6 pezzi per confezione

- ▶ Descrizione del prodotto
 - fatto di plastica robusta
 - con ventose in gomma di alta qualità
 - per il fissaggio e la pressatura su listelli decorativi, infissi di finestre, emblemi ecc.
 - opzioni di posizionamento individuali
 - La pressione di contatto può essere regolata mediante una vite ad alette

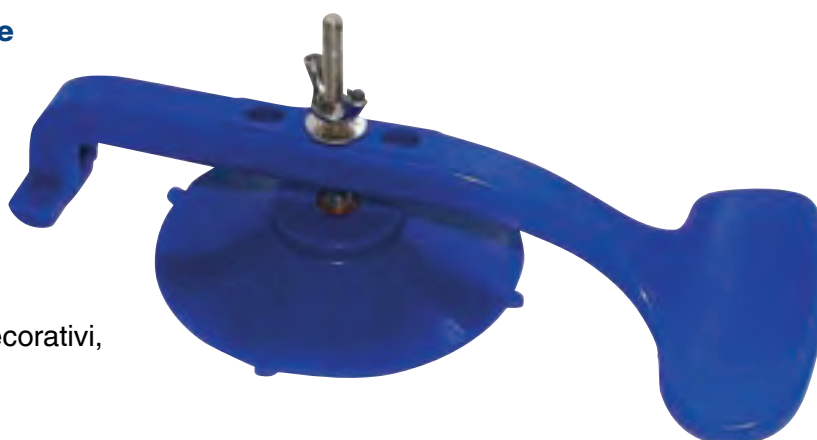

02

Supporti per parabrezza

- ▶ Cod. articolo 7714-200
- ▶ Descrizione del prodotto
 - anche per autocarri e autobus
 - nessuno scivolamento grazie a speciali cuscinetti in schiuma
 - carico max fino a 120 kg
 - collassabile
 -
 - Dimensioni spiegate:
 - Altezza: 90 cm
 - Larghezza: 90 cm
 - Profondità: 60 cm
 -
 - Altezza piegata: 110 cm



03

Ventosa di sollevamento con funzionamento ad una mano

► Cod. articolo 8715-57-74

► **Descrizione del prodotto**

- per superfici curve e fortemente strutturate
- Diametro ventosa: 220 mm
- Capacità di carico 80 kg
- Marchio CE
- Display di sicurezza sulla pompa del vuoto
- Funzionamento con una sola mano con pompa a vuoto
- anche per superfici a tenuta di gas come vetro, metallo, marmo, legno rivestito e plastica
- Direzione di appoggio: parallela
- dimensioni compatte
- Plastica speciale
- il raggio da aspirare deve essere di almeno 500 mm



04

Ventosa di sollevamento



► Cod. articolo 8715-57-610

► **Descrizione del prodotto**

- Ø 210 mm
- Con la sua capacità di carico di 120 kg, è particolarmente adatto per l'utilizzo su camion e veicoli commerciali
- rivestimento antiscivolo
- con marcatura di sicurezza
- Sicurezza testata da TÜV-Nord





01

Coltello da taglio a disco a forma di U.

Unità d'imballo 2 pezzi

Codice art.	Lunghezza di taglio	Forma
8697-005-108	16 mm	108
8697-005-118	19,5 mm	118
8697-005-115	22 mm	115
8697-005-076	24 mm	076
8697-005-163	28 mm	163
8697-005-147	32 mm	147
8697-005-079	36 mm	079
8697-005-110	40 mm	110
8697-005-155	70 mm	155
8697-005-101	60 mm	101



02

Coltello da taglio a disco a forma di U.

ideale per la vetratura sotto il cofano, gamba lunga, set di 2

Codice art.	Lunghezza di taglio	Forma
8697-005-114	32 mm	114
8697-005-191	32 mm	191
8697-005-154	45 mm	154
8697-005-153	52 mm	153
8697-005-107	60 mm	107



03

Coltello da taglio a disco a forma di U.

versione rinforzata, set di 2

Codice art.	Lunghezza di taglio	Forma
8697-005-157	60 mm	157



04

Coltello da taglio a disco a forma di U.

Unità d'imballo 2 pezzi

Codice art.	Lunghezza di taglio	Forma
8697-005-211	25,5 mm	211
8697-005-212	38 mm	212



05
Coltello per tagliare il vetro con dente di sega
Unità d'imballo 2 pezzi

Codice art.	Lunghezza di taglio	Forma
8697-009-208	19 mm	208
8697-009-207	25,4 mm	207
8697-009-209	38 mm	209



06
Coltello per tagliare il vetro
Unità d'imballo 2 pezzi

Codice art.	Lunghezza di taglio	Lunghezza	Forma
8697-001-121	26 mm	56 mm	121
8697-001-176	40 mm	90 mm	176
8697-002-194	35 mm	110 mm	194



07
Coltello da taglio a disco
Curva a Z, set di 2

Codice art.	Lunghezza di taglio	Lunghezza	Forma
8697-002-123	32 mm	110 mm	123
8697-002-171	70 mm	120 mm	171



08
Coltello per tagliare il vetro
Unità d'imballo 2 pezzi

Codice art.	Lunghezza di taglio	Angolo	Lunghezza	Forma
8697-006-120	14 mm	90°	65 mm	120
8697-006-103	20 mm	50°	75 mm	103



09
Coltello per tagliare il vetro
curvo, curva a Z, set di 2

Codice art.	Lunghezza di taglio	Lunghezza	Forma
8697-002-168	45 mm	120 mm	168
8697-002-125	70 mm	120 mm	125

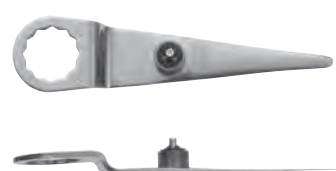

10
Coltello per tagliare il vetro
Curva a Z, con battuta di profondità fissa, set di 2

Codice art.	Lunghezza di taglio	Lunghezza	Forma
8697-002-097	58 mm	125 mm	097



01

Coltello per tagliare il vetro

Curva a Z, con arresto di profondità regolabile, set di 2

Codice art.	Lunghezza di taglio	Lunghezza	Forma
8697-003-143	16-43 mm	100 mm	143
8697-004-169	60-76 mm	120 mm	169



02

Coltello per tagliare il vetro

piatto, con battuta di profondità regolabile, set di 2

Codice art.	Lunghezza di taglio	Lunghezza	Forma
8697-004-182	42-60 mm	145 mm	182



03

Coltello per tagliare il vetro

Curva a Z, curva, con arresto di profondità fisso, set di 2

Codice art.	Lunghezza di taglio	Lunghezza	Forma
8697-002-160	54 mm	120 mm	160



04

Coltello per affettare, forma curva

Curva a Z, con battuta di profondità fissa, set di 2

Codice art.	Lunghezza di taglio	Lunghezza	Forma
8697-004-152	39 mm	85 mm	152



05

Coltello per affettare, forma curva

Curva a Z, con arresto di profondità regolabile, set di 2

Codice art.	Lunghezza di taglio	Lunghezza	Forma
8697-004-195	32-46 mm	110 mm	195



06

Coltello per affettare forma dritta

adatto per nicchie tonde in plastica, dentate, set di 2

Codice art.	Lunghezza di taglio	Lunghezza	Forma
8697-001-073	35 mm	56 mm	073



07

Coltello per tagliare il vetro

adatto per rimuovere parti del corpo, piegatura a Z, dentato, set di 2

Codice art.	Lunghezza di taglio	Lunghezza	Forma
8697-002-081	60 mm	120 mm	081



08

Coltello per affettare, forma curva

Curva a Z, set di 2

Codice art.	Lunghezza di taglio	Lunghezza	Forma
8697-003-072	45 mm	80 mm	072



09

Coltello da taglio a disco a forma di U.

con ponte esteso, set di 2

Codice art.	Lunghezza di taglio	Forma
8697-005-156	40 mm	156



10

Coltello raschietto per rimuovere i residui di adesivo

Unità d'imballo 2 pezzi

Codice art.	Lunghezza di taglio	Lunghezza	Forma
8697-007-129	12 mm	64 mm	129
8697-007-146	18 mm	65 mm	146



11

Set di coltelli raschietti

Set di 2

Codice art.	Lunghezza di taglio	Forma
8697-007-113	13 mm	113 e 131

12

Pietra per affilare il coltello da taglio

► Cod. articolo 8697-5-1

► Descrizione del prodotto

- per affilare il coltello prima dell'uso
- per un taglio ottimale



01

colla per il parabrezza

Screenox Quantum



- ▶ Cod. articolo 2893-506-10
- ▶ Contenuto: 300 ml Cartuccia
- ▶ Quantità per cartone: 12



- ▶ Cod. articolo 2893-506-30
- ▶ Contenuto: 400 ml Borsa
- ▶ Quantità per cartone: 12

▶ **Descrizione del prodotto**

- Adesivo 1K per parabrezza PUR
- Periodo di fermo veicolo: 60 min. in presenza di doppio airbag
- Intervallo di temperature: da - 10°C fino a + 35°C
- Tempo di vetrificazione: 15 minuti
- alta modulabilità
- adatto all'uso su antenne
- altissima resistenza allo strappo
- stabilità elevatissima
- rispetta i requisiti dell'equipaggiamento originale
- non conduttore
- privo di solventi
- lavorabile a freddo
- applicabile senza attivatore
- compatibile con polimeri MS e lavorabile su cordoni di colla in MS residui dopo il taglio
- molto facile da spremere



02

colla per il parabrezza

Screenox Cold

- ▶ Cod. articolo 2893-504-10
- ▶ Contenuto: Cartuccia 300 ml
- ▶ Quantità per cartone: 12

▶ Descrizione del prodotto

- Adesivo 1K per parabrezza PU
- Periodo di fermo veicolo: senza airbag 60 minuti, con airbag doppio 2 ore
- Intervallo di temperature: 23 °C, 50% di umidità relativa
- Tempo di vetrificazione: 15 minuti
- modulabilità universale
- adatto all'uso su antenne
- alta resistenza allo strappo
- stabilità ottimale
- rispetta i requisiti dell'equipaggiamento originale
- non conduttore
- privo di solventi
- lavorabile a freddo
- applicabile senza attivatore
- punte incluse

VIDEO



VIDEO



Cristalli auto

colla per il parabrezza







01

Primer per vetro e vernice

3 in 1 Multiprimer

- ▶ Cod. articolo 2893-580-30
- ▶ Contenuto: 30 ml
- ▶ Quantità per cartone: 24

▶ **Descrizione del prodotto**

- prodotto versatile di pretrattamento per vetri di ricambio
- Promotore di adesione, protezione dai raggi UV e dalla ruggine in un'unica operazione
- primer elastico

02

Pennello per primer

in cotone

- ▶ Cod. articolo 2893-540
- ▶ Confezione: 10



03

colla per vetro-metallo

Mirrlock

- ▶ Cod. articolo 2898-557
- ▶ Contenuto: 5 pezzi
- ▶ Confezione: 1

▶ **Descrizione del prodotto**

- Colla bicomponente
- resistente alla temperatura: da -55 °C a +120 °C
- asciutta al tatto: dopo circa 20 secondi
- indurimento: circa 12 ore a 23 °C e umidità dell'aria al 55%
- resistenza alla trazione: circa 35 N/mm² (rottura del vetro)



04

Pasta di tenuta per cristalli

Screenfit

- ▶ Cod. articolo 2893-220
- ▶ Contenuto: 310 ml
- ▶ Quantità per cartone: 12

▶ **Descrizione del prodotto**

- tamponabile
- resistente ad acqua, sale per strade e agenti atmosferici
- dopo aver fatto presa, la resistenza alla temperatura è compresa tra -30 °C e +80 °C



01

Ugello tondo

per cartucce in alluminio con incisione

- ▶ Cod. articolo 2891-02-25
- ▶ Confezione: 25

- ▶ Descrizione del prodotto
- Lunghezza: 8,2 cm



02

Ugello triangolare

per colla del parabrezza

- ▶ Cod. articolo 2891-02-30
- ▶ Confezione: 25

- ▶ Descrizione del prodotto
- con stop



03

Adattatore sacchetti & set bocchette

per un sacchetto di 400 ml

- ▶ Cod. articolo 2893-560
- ▶ Confezione: 1

- Soddisfare:
- 1 x adattatore per borsa
- 2 ugelli tondi (articolo n. 2891-02-25)



04

apriscatole

per cartucce

- ▶ Cod. articolo 2891-02-50
- ▶ Confezione: 1



05

Nastro rinforzato

Lunghezza: 50 m

- ▶ Descrizione del prodotto
- rinforzato in tessuto
- elevata resistenza alla trazione
- forza adesiva molto buona



Codice art.	larghezza:	Colore:	confezione	Quantità per cartone
4992-390	38 mm	nero	1	24
4992-380	38 mm	argento	1	24
4992-370	50 mm	nero	1	24
4992-360	50 mm	argento	1	24

06

Distanziatore

Universale

- ▶ Cod. articolo 5502-100-001
- ▶ Confezione: 5

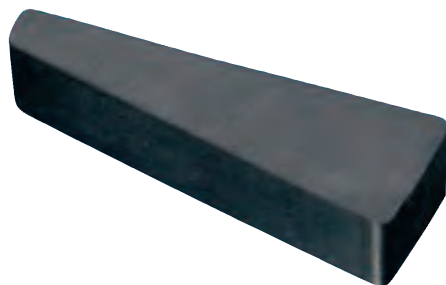

07

Profilo di ritorno

per cristalli laterali e posteriori

- ▶ Cod. articolo 5502-107-002
- ▶ Confezione: 1

▶ Descrizione del prodotto

- Rotolo da 27 m
- autoadesiva
- universalmente applicabile



08

Nastro di gomma spugnosa

- ▶ Cod. articolo 5502-107-003
- ▶ Confezione: 1

▶ Descrizione del prodotto

- Nastro di muschio
- Profilo in schiuma
- 4 x 3 mm
- autoadesiva
- su un rotolo da 30 metri



09

Arresto del parabrezza

BMW E36/E38/E39

- ▶ Cod. articolo 5502-101-003
- ▶ Confezione: 1 confezione = 56 pezzi = 1 pallet





01

Detergente per vetri

Stries Protect



- ▶ Cod. articolo 2897-340
- ▶ Contenuto: 500 ml
- ▶ Quantità per cartone: 12

- ▶ Cod. articolo 2897-340-5
- ▶ Contenuto: 5 litri
- ▶ Confezione: 1

- ▶ Cod. articolo 2897-340-30
- ▶ Contenuto: 30 litri
- ▶ Confezione: 1

▶ **Descrizione del prodotto**

- Lascia superfici di vetro chiare, lucide, prive di aloni e pulite
- rimuove sporco, macchie, impronte digitali, grasso, nicotina, mosche, ecc.
- può essere utilizzato su vetro e vetro in policarbonato
- senza silicone e ammoniaca
- non ha abrasivi



02

Beccuccio erogatore

- ▶ Cod. articolo 2000-000-005
- ▶ Beccuccio erogatore
- ▶ Confezione: 1

- ▶ Cod. articolo 2000-000-030
- ▶ per contenitore da 30 litri
- ▶ Confezione: 1

03

Detergente intensivo per vetri

Topas

- ▶ Cod. articolo 2897-310
- ▶ Contenuto: 400 ml
- ▶ Quantità per cartone: 24

- ▶ Cod. articolo 2000-03
- ▶ Contenuto: 5 litri Concentrato
- ▶ Confezione: 1

- ▶ Descrizione del prodotto
 - privo di silicone
 - adatto anche a policarbonato
 - non attacca le superfici
 - la formazione di schiuma avviene solo dopo che la superficie è stata umettata con il materiale



Beccuccio erogatore

- ▶ Cod. articolo 2000-000-005
- ▶ Beccuccio erogatore
- ▶ Confezione: 1

04

Panni per una pulizia attiva

Active-Clean

- ▶ Cod. articolo 2897-260-70
- ▶ Contenuto: 75 salviette
- ▶ Confezione: 1

- ▶ Descrizione del prodotto
 - con odore di limone
 - prive di filuzzi
 - dermatologicamente testate
 - le salviette detergenti rimuovono facilmente anche residui di adesivi per carrozzeria, plastica e cristalli



01

Normfest Cutter coltello

Plastica

► **Descrizione del prodotto**

- plastica robusta
- guaina gommata per una presa sicura
- sostituzione facile e sicura della lama
- con una lama nera



Codice art.	DIMENSIONI	confezione
7716-060-1	Normfest Cutter coltello di plastica	1
8715-57-606	Lame di ricambio, extra affilate	10

02

Normfest Cutter coltello

Servizio pesante

► **Descrizione del prodotto**

- fatto di metallo pieno
- per l'uso duro
- sostituzione facile e sicura della lama
- con una lama nera



Codice art.	DIMENSIONI	confezione
7716-060-2	Normfest Cutter coltello Full Metal Heavy Duty	1
8715-57-606	Lame di ricambio, extra affilate	10

03

Normfest coltello di sicurezza► **Descrizione del prodotto**

- con 2 livelli di funzione
- retrazione automatica quando la lama non è in uso
- blocco per la lama permanentemente estesa
- con una lama trapezoidale nera



Codice art.	DIMENSIONI	confezione
7716-060-3	Normfest coltello di sicurezza	1
8715-57-607	Lama di ricambio	10

04

Coltello da taglio stretto

in lamiera d'acciaio



► **Descrizione del prodotto**

- Materiale: lamiera d'acciaio
- Lunghezza: 13 cm
- Larghezza: 1 cm
- Larghezza lama: 0,9 cm

Codice art.	DIMENSIONI	confezione
8715-57-602	Coltello da taglio	1
8715-57-603	lame di ricambio	10

05

Coltello di sicurezza

Qualità Martor



► **Descrizione del prodotto**

- Approvato TÜV
- rientro automatico della lama
- ottime proprietà di taglio
- universalmente applicabile
- Manico in plastica di alta qualità
- Il coltello sta comodamente nella mano

Codice art.	DIMENSIONI	confezione
8715-57-604	Coltello da taglio di sicurezza	1
8715-57-605	10 lame di ricambio	10





01

Valigia per riparazioni paramassi Screenrepair

► Cod. articolo 2600-999-999

► Contenuto: 25 pezzi

- Contenuto del caso:

- 10 x raschietto (articolo n. 2600-01)
- 1 x trapano: 12 volt con mandrino (articolo n. 2600-04)
- 1 x taglierina diamantata: 1,2 mm
- 1 x specchio comune con ventosa (articolo n. 2600-06)
- 2 trapani per vetro: 1,2 mm (articolo n. 2600-07)
- 1 x pellicola indurente (articolo n. 2600-08)
- 1 lucidatrice per lappatura (articolo n. 2600-09)
- 1 x smalto (articolo n. 2600-10)
- 1 x resina per riparazioni (articolo n. 2600-11)
- 1 x resina di finitura (articolo n. 2600-12)
- 1 x lampada UV: 230 volt con timer (articolo n. 2600-13)
- 1 x gel sottovuoto (articolo n. 2600-15)
- 1 x portautensili con capsula a molla (articolo n. 2600-16)
- 1 x trasformatore: 220 volt (articolo n. 2600-045)
- 1 x lampada di ispezione a LED (articolo n. 3721-503)



02

porta-utensili

Parte della custodia per la riparazione dello schermo

► Cod. articolo 2600-16

► Confezione: 1

► Descrizione del prodotto

- il braccio girevole consente un riempimento preciso della resina
- in metallo



03

Lampada UV LED 12V

Parte della custodia per la riparazione dello schermo

- ▶ Cod. articolo 2600-13-12
- ▶ Confezione: 1

▶ Descrizione del prodotto

- con funzione timer (circa 2 minuti)
- può funzionare solo con un cavo adattatore da 12 V (articolo n. 2600-17)



05

Cavo adattatore 12 V

- ▶ Cod. articolo 2600-17
- ▶ Confezione: 1

▶ Descrizione del prodotto

- adatto per lampada UV 12V (Art.No. 2600-13-12) e trapano 12V (Art.No. 2600-04)



07

Guida per trapano

per macchina perforatrice (Art. 2600-04)

- ▶ Cod. articolo 2600-03
- ▶ Confezione: 1



08

Azionamento per punte diamantate

per macchina perforatrice (Art. 2600-04)

- ▶ Cod. articolo 2600-02
- ▶ Confezione: 1



04

Lampada di ispezione a LED

Parte della custodia per la riparazione dello schermo

- ▶ Cod. articolo 3721-503
- ▶ Confezione: 1

▶ Descrizione del prodotto

- clip extra rinforzata (a prova di rottura)
- Alloggiamento in alluminio
- Sorgente luminosa: LED da 5 mm
- Lunghezza: 125 mm / ø testa 12 mm
- batterie incluse (2x AAA, micro)
- emissione luminosa costante
- con commutazione di coppia della clip



06

Trapano 12V

Parte della custodia per la riparazione dello schermo

- ▶ Cod. articolo 2600-04
- ▶ Confezione: 1

▶ Descrizione del prodotto

- con mandrino
- adatto per riparazioni di finestre



09

Trasformatore 220V

Parte della custodia per la riparazione dello schermo

- ▶ Cod. articolo 2600-045
- ▶ Confezione: 1



01

Trapano a mano

- ▶ Cod. articolo 2600-21
- ▶ Confezione: 1

- ▶ Descrizione del prodotto
 - diametro: 1,6 mm
 - per la foratura efficace e delicata del parabrezza
 - consente alla resina per riparazioni di raggiungere tutte le aree del parabrezza
 - evita forature eccessivamente profonde e faticose nonché lo scivolamento



02

maniglia

- ▶ Cod. articolo 2600-23
- ▶ Confezione: 1

- ▶ Descrizione del prodotto
 - per trapano a mano (art. 2600-23)



03

Attrezzo di lappatura-lucidatura

Parte della custodia per la riparazione dello schermo

- ▶ Cod. articolo 2600-09
- ▶ Confezione: 1



04

Trapano per vetro 1.2 mm

Parte della custodia per la riparazione dello schermo

- ▶ Cod. articolo 2600-07
- ▶ Confezione: 1

- ▶ Descrizione del prodotto
 - Diametro: 1,2 mm
 - 2 pezzi per confezione



05

Punta da trapano per metallo per riparazioni di finestre

- ▶ Cod. articolo 2600-22
- ▶ Confezione: 1

- ▶ Descrizione del prodotto
 - diametro: 1,6 mm



06

Pellicola indurente

Parte della custodia per la riparazione dello schermo

- ▶ Cod. articolo 2600-08
- ▶ Confezione: 1

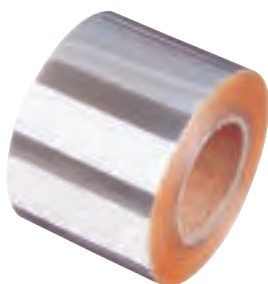

07

Lame raschianti

Parte della custodia per la riparazione dello schermo

- ▶ Cod. articolo 2600-01
- ▶ Confezione: 10 pezzi

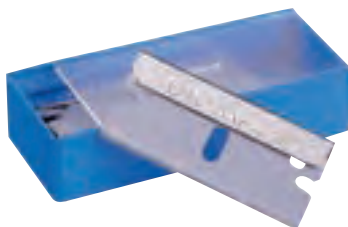

08

Specchio con giunto con ventosa di fissaggio

Parte della custodia per la riparazione dello schermo

- ▶ Cod. articolo 2600-06
- ▶ Confezione: 1



09

Resina di riparazione 1K

soprattutto per autocarri, veicoli commerciali e caravan

- ▶ Cod. articolo 2600-26
- ▶ Confezione: 1
- ▶ Descrizione del prodotto

- Resina monocomponente
- molto più sottile di una resina bicomponente
- lavoro molto più rapido, in quanto è necessaria una sola fase di lavoro
- Particolarmente indicato per le schegge di pietra con lievi crepe, in quanto la maggiore viscosità consente di applicarlo più rapidamente sulle crepe del vetro.







Trattamento veicoli

01

Pongo di pulizia

Magic-Clean

- ▶ Cod. articolo 2000-25
- ▶ Contenuto: 200 g
- ▶ Colore: blu
- ▶ Confezione: 1

▶ **Descrizione del prodotto**

- elimina accuratamente anche la sporcizia più ostinata da superfici verniciate
- privo di solventi aggressivi
- rimuove polvere industriale, ruggine istantanea, nebbia di vernice, residui di colla, catrame e depositi di resina

02

Pulizia dell'argilla affilata

Magic-Clean

- ▶ Cod. articolo 2000-26
- ▶ Contenuto: 200 g
- ▶ Colore: rosso
- ▶ Confezione: 1

▶ **Descrizione del prodotto**

- efficace argilla per pulizia
- rimuove tutti i depositi ostinati da vernici e cerchioni
- come ruggine istantanea, polvere dei freni, catrame, resine degli alberi, residui di metallo carbonizzati e molto altro ancora...
- Consegna in un box richiudibile





03

Panno in microfibra di elevata qualità con plastilina detergente

Panno Magic-Clean

► Cod. articolo 2000-27

► Descrizione del prodotto

- per la rimozione rapida dello sporco superficiale ostinato
- per un lavoro veloce ed efficiente
- rimuove i residui e la nebulizzazione
- dura fino a 5 volte di più rispetto alla pulizia dell'argilla
- lavabile
- 30 x 30 cm



Pasta abrasiva ad alte prestazioni

Scratch Cut

- ▶ Cod. articolo 2000-341-500
- ▶ Contenuto: 500 gr
- ▶ Quantità per cartone: 6

▶ Descrizione del prodotto

- Pasta lucidante per la prima fase del nostro sistema di lucidatura in due fasi
- estremamente rapidamente e perfettamente all'obiettivo di ritrattamento desiderato
- velocità di rimozione estremamente elevata con tecnologia DRA
- alto livello di brillantezza
- senza silicone e ammoniaca
- privo di esaltatori di brillantezza
- tempo di elaborazione lungo
- è adatto a tutto il settore automobilistico



corrispondenza:
Panno in microfibra
Codice art. 2000-740-40



Lucidante anti-ologramma ultrabrillante

Scratch Finish

- ▶ Cod. articolo 2000-343-500
- ▶ Contenuto: 500 gr
- ▶ Quantità per cartone: 6

▶ Descrizione del prodotto

- Lucidante per la seconda fase del nostro sistema di lucidatura in due fasi
- abrasivo ultra fine con tecnologia DRA
- senza silicone e cera
- adatto a tutti i sistemi di verniciatura automobilistica compresa la cellulosa, 1K



corrispondenza:
Panno in microfibra
Codice art. 2000-745-40



corrispondenza:
Panno in microfibra
Codice art. 2000-940-60



01

Pelle di agnello

colore: bianco

Codice art.	Ø mm	confezione
2000-350-75	75	4
2000-350-150	150	2



02

Spugna lucidante medihard

per Scratch Cut

Codice art.	Ø mm	confezione
2000-357-80	80	4
2000-357-150	150	2



03

spugna di lucidatura, media

rimozione media, arancia

Codice art.	Ø mm	confezione
2000-352-75	75	4
2000-352-150	150	2



04

Spugna di lucidatura Waffel

per una rimozione molto facile, nero

Codice art.	Ø mm	confezione
2000-354-75	75	4
2000-354-150	150	2





01

Polish brillantante

Lucentezza perfetta

- ▶ Cod. articolo 2000-344-1
- ▶ Contenuto: 1 Litro
- ▶ Quantità per cartone: 6

- ▶ Cod. articolo 2000-344-5
- ▶ Contenuto: 5 Litri
- ▶ Confezione: 1

- ▶ **Descrizione del prodotto**
- rimuove gli ologrammi
- rende la superficie brillante per lungo tempo e la protegge
- non contiene siliconi volatili
- lavorabile anche a mano
- Macchine rotative: 800 - 1.500 giri/minuto
- Lucidatrice eccentrica: 1.700 - 2.200 giri/minuto



corrispondenza:
Spugna lucidante per waffle
Ø 75 mm
Codice art. 2000-354-75

corrispondenza:
spugna di lucidatura,
morbida
Ø 75 mm
Codice art. 2000-353-75

corrispondenza:
Spugna per applicazione
Art.-Nr. 2000-209-130

corrispondenza:
Panno in microfibra
Codice art. 2000-745-40

corrispondenza:
Panno in microfibra
Codice art. 2000-840-60

corrispondenza:
Beccuccio erogatore
Codice art. 2000-000-005

Spugna lucidante per waffle
Ø 150 mm
Codice art. 2000-354-150

spugna di lucidatura, morbida
Ø 150 mm
Codice art. 2000-353-150



corrispondenza:
Chiusura Push-Pull
Codice art. 2000-356-2



02

Detergente altamente attivo, sgrassatore e spray di controllo

Surface Control

- ▶ Cod. articolo 2000-28-5
- ▶ Contenuto: 5 litri
- ▶ Confezione: 1
- ▶ Descrizione del prodotto
 - detergente efficace e molto efficace in un flacone con pompa dosatrice ricaricabile
 - ottime proprietà sgrassanti
 - Rimuove efficacemente tutti i residui di lucidatura e silicone convenzionali
 - Negozi di vernici amichevoli
 - potente sgrassaggio senza intaccare la pellicola / superficie esistente
 - Compatibile con tutti i sistemi di verniciatura compreso quello all'acqua
 - Per l'uso, consigliamo il panno in microfibra turchese molto morbido 40x40 cm (articolo n. 2000-940-40) o il panno in microfibra viola 40x60 cm (articolo n. 2000-940-60)



corrispondenza:
Panno in microfibra
Codice art. 2000-940-40



corrispondenza:
Panno in microfibra
Codice art. 2000-940-60



corrispondenza:
Beccuccio erogatore
Codice art. 2000-000-005



03

sigillatura veloce

Speed Gloss Nano

- ▶ Cod. articolo 2000-316-1
- ▶ Contenuto: 1 litro
- ▶ Quantità per cartone: 6
- ▶ Cod. articolo 2000-316-5
- ▶ Contenuto: 5 litri
- ▶ Confezione: 1
- ▶ Descrizione del prodotto
 - effetto lucido perfetto
 - per ritoccare senza sforzi e residui
 - adatta alla pulizia senza acqua
 - contiene cera di carnauba



corrispondenza:
Spugna per applicazione
Art.-Nr. 2000-209-130



corrispondenza:
Panno in microfibra
Codice art. 2000-745-40



corrispondenza:
Panno in microfibra
Codice art. 2000-840-60



corrispondenza:
Beccuccio erogatore
Codice art. 2000-000-005



corrispondenza:
Chiusura Push-Pull
Codice art. 2000-356-2





01

Sigillante per una durevole protezione delle superfici

Perla

- ▶ Cod. articolo 2897-327
- ▶ Contenuto: 500 ml
- ▶ Quantità per cartone: 12

- ▶ Cod. articolo 2897-327-5
- ▶ Contenuto: 5 litri
- ▶ Confezione: 1

▶ **Descrizione del prodotto**

- Sigillatura per la protezione superfici & brillantante
- aumenta la resistenza ai graffi e rende la carrozzeria resistente allo sporco
- facile da applicare e stendere sulla carrozzeria
- Indurimento della protezione superfici già dopo 10 min.
- privo di solventi
- contiene siliconi



corrispondenza:
Panno in microfibra
Codice art. 2000-745-40



corrispondenza:
Panno in microfibra
Codice art. 2000-840-60



corrispondenza:
Beccuccio erogatore
Codice art. 2000-000-005



02

Smerigliatura-lucidatura.-sigillatura

Compact

- ▶ Cod. articolo 2000-335-1
- ▶ Contenuto: 1 kg
- ▶ Confezione: 1

▶ **Descrizione del prodotto**

- preparazione rapida e professionale di vernici per veicoli usati
- Levigatura, lucidatura e sigillatura in un unico passaggio
- privo di siliceni volatili
- adatto per lacche HS

corrispondenza:
spugna di lucidatura, media
Ø 75 mm
Codice art. 2000-352-75

corrispondenza:
spugna di lucidatura,
morbida
Ø 75 mm
Codice art. 2000-353-75

corrispondenza:
Spugna lucidante per waffle
Ø 75 mm
Codice art. 2000-354-75

corrispondenza:
Spugna per applicazione
Art.-Nr. 2000-209-130

spugna di lucidatura,
media
Ø 150 mm
Codice art. 2000-352-150

spugna di lucidatura,
morbida
Ø 150 mm
Codice art. 2000-353-150

Spugna lucidante per waffle
Ø 150 mm
Codice art. 2000-354-150



02

sigillatura a lunga durata

Paint Guard

- ▶ Cod. articolo 2000-331-500
- ▶ Contenuto: 500 ml
- ▶ Quantità per cartone: 12

▶ **Descrizione del prodotto**

- trattamento a mano
- protezione UV supplementare per il durevole mantenimento dello strato di vernice
- lascia uno splendore intenso
- priva di siliceni volatili

corrispondenza:
Spugna per applicazione
Art.-Nr. 2000-209-130

corrispondenza:
Panno in microfibra
Codice art. 2000-745-40

corrispondenza:
Panno in microfibra
Codice art. 2000-840-60

corrispondenza:
Chiusura Push-Pull
Codice art. 2000-356-2



01

Sigillante alla cera di carnauba Premium Wax

Premium Wax

- ▶ Cod. articolo 2000-330-200
- ▶ Contenuto: 200 ml
- ▶ Quantità per cartone: 12



▶ **Descrizione del prodotto**

- sigillatura di lunga durata
- con il massimo contenuto di cera carnauba brasiliana di elevata purezza
- può essere elaborato in modo eccellente
- lascia una brillante lucentezza a specchio con effetto loto
- La lavorazione può essere eseguita con la spugna per applicazione manuale (art. N. 2000-209-130) o con la spugna per waffle (n. Art. 2000-354- ..) in combinazione con la lucidatrice eccentrica (art. N. 8697-114 -13) ad una velocità di circa 1700-2200 giri / min
- contenuto massimo di cera di carnauba (più di 40 g di carnauba su 200 g di cera)
- oli di alta qualità e materie prime naturali supportano l'effetto protettivo e brillante

corrispondenza:

Spugna lucidante per waffle
Ø 75 mm
Codice art. 2000-354-75

corrispondenza:

spugna di lucidatura, morbida
Ø 75 mm
Codice art. 2000-353-75

corrispondenza:

Spugna per applicazione
Art.-Nr. 2000-209-130

corrispondenza:

Panno in microfibra
Codice art. 2000-745-40

corrispondenza:

Panno in microfibra
Codice art. 2000-840-60

Spugna lucidante per waffle
Ø 150 mm
Codice art. 2000-354-150

spugna di lucidatura, morbida
Ø 150 mm
Codice art. 2000-353-150



02

Sigillante ceramico Ceramic Shield 9H Set

Ceramic Shield 9H Set

► **Cod. articolo 2000-333**

► **Descrizione del prodotto**

- Tenuta perfetta
- Strato protettivo 9H per la vernice
- Protezione a lungo termine fino a 3 anni
- idrofobo e repellente allo sporco
- maggiore durata della vernice
-
- Soddisfare:
 - Sigillatura a lungo termine in ceramica-quarzo da 30 ml
 - 185 ml Surface Control - detergente altamente attivo, sgrassatore e spray di controllo (articolo n. 2000-28-185)
 - 1x pipetta
 - 1x blocco dell'applicazione
 - 3x panno antipolvere, azzurro 30x38 cm
 - 2x sciarpa di seta 12x12 cm
 - 2x panno in microfibra, turchese 40x40 cm (articolo n. 2000-940-40)
 - 1 paio di guanti monouso
 - Istruzioni per l'uso



corrispondenza:
Panno in microfibra
Codice art. 2000-940-60



01

spugna di lucidatura, spider

colore: blu, eccentrica

Codice art.	Ø mm	confezione
2000-355-150	150	2



02

spugna di lucidatura, media

rimozione media, arancia

Codice art.	Ø mm	confezione
2000-352-75	75	4
2000-352-150	150	2



03

Spugna lucidante medihard

per Scratch Cut

Codice art.	Ø mm	confezione
2000-357-80	80	4
2000-357-150	150	2



04

spugna di lucidatura, dura

asportazione elevata, giallo

Codice art.	Ø mm	confezione
2000-351-75	75	4
2000-351-150	150	2



05

Pelle di agnello

colore: bianco

Codice art.	Ø mm	confezione
2000-350-75	75	4
2000-350-150	150	2



06

spugna di lucidatura, morbida

leggera rimozione, nero

Codice art.	Ø mm	confezione
2000-353-75	75	4
2000-353-150	150	2



07

Spugna di lucidatura Waffel

per una rimozione molto facile, nero

Codice art.	Ø mm	confezione
2000-354-75	75	4
2000-354-150	150	2



08

Spugna per applicazione

Spugna per applicazione per lavorazione a mano

Codice art.	Ø mm	confezione
2000-209-130	130	1



01

Panno in microfibra

senza soluzione di continuità

▶ Cod. articolo 2000-740-40

▶ Confezione: 1

▶ Descrizione del prodotto

- a peli lunghi
- angoli arrotondati
- dimensioni: 40 x 40 cm
- colore: rosso

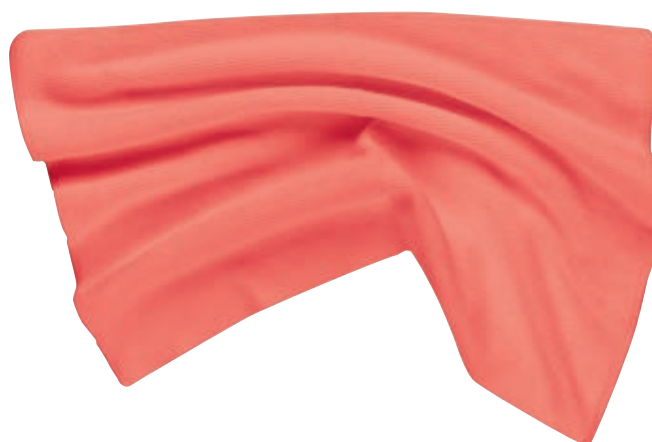

02

Panno in microfibra

standard

▶ Cod. articolo 2000-640-40

▶ Confezione: 2

▶ Descrizione del prodotto

- Dimensioni: 40 x 40 cm
- senza lanugine e senza polvere
- lavabile fino a 40 °C
- asciugatrice adatta fino a 30 °C



03

Panno in microfibra

Molto morbido

▶ Cod. articolo 2000-940-40

▶ Confezione: 2

▶ Descrizione del prodotto

- molto morbido
- alta qualità
- pulizia senza pelucchi
- Lavabile fino a max.60 °C
- non adatto per l'asciugatrice
- Dimensioni: 40x40 cm
- 2 pezzi per confezione





01

Panno in microfibra

grigio

- ▶ Cod. articolo 2000-745-40
- ▶ Confezione: 1
- ▶ Descrizione del prodotto
 - panno felpato estremamente morbido
 - rimozione senza graffi di residui di lucidatura



02

Panno in microfibra

pelo medio alto

- ▶ Cod. articolo 2000-840-60
- ▶ Confezione: 1
- ▶ Descrizione del prodotto
 - dimensioni: 40 x 60 cm
 - felpato medio
 - molto morbido
 - lavorazione d'alta gamma
 - lavabile fino a 40 °C
 - non adatto all'asciugatrice
 - Non usare ammorbidenti o candeggianti per il lavaggio!



03

Panno in microfibra

per la pulizia senza lanugine

- ▶ Cod. articolo 2000-940-60
- ▶ Confezione: 2
- ▶ Descrizione del prodotto
 - lavorazione d'alta gamma
 - lavorazione senza residui di filuzzi
 - lavabile fino a max. 60 °C
 - viola
 - non adatto all'asciugatrice
 - Dimensioni: 40 x 60 cm
 - 2 pezzi per confezione



04

Panno in microfibra

Panno in microfibra

- ▶ Cod. articolo 2000-840-40
- ▶ Confezione: 2

▶ **Descrizione del prodotto**

- splendore senza lasciare strisce in un unico processo di lavorazione
- tessitura potenziata con mazzatura a squame
- utilizzabile per asciutto e bagnato
- privo di filuzzi



05

Asciugamano da bagno grigio

50 x 80cm

- ▶ Cod. articolo 2000-750-80
- ▶ Confezione: 1

▶ **Descrizione del prodotto**

- fibra speciale molto assorbente
- senza orlo e senza etichetta
- Dimensione del panno 50x80cm
- peso 600g
- lavabile a 40 gradi
- veloce e facile da maneggiare
- GSM 1200



06

Tornador® Towel

canovaccio

- ▶ Cod. articolo 2000-766-43
- ▶ Confezione: 1

▶ **Descrizione del prodotto**

- molto soffice
- lavabile fino a 30 °C
- resistente alla maggior parte di oli, grassi e sostanze chimiche
- per la delicata essiccazione di superfici sensibili
- essiccazione priva di strisce e filuzzi



01

Disco di lucidatura in velcro 3 in 1

ha un attacco filettato M14

► **Cod. articolo 4666-075-150**► **Descrizione del prodotto**

- composto di tre dischi in velcro di dimensioni diverse: 75 mm, 120 mm e 145 mm
- nessuna necessità di trasformazione dei dischi di inserimento in velcro in diverse misure
- adatto a tutte le nostre spugne di lucidatura e pelli di agnello
- offre un'elevata flessibilità
- dotato di un attacco per macchinari M14



02

Piastre per la fresatura

per macchina lucidatrice

► **Descrizione del prodotto**

- con attacco in velcro per spugne di lucidatura
- attacco filettato M14

Codice art. Ø4666-075-1 75,0 mm4666-150-1 150 mm

03

Starter Set Preparazione della vernice

► Cod. articolo 2000-004

► Descrizione del prodotto

- 1x 2000-28-185 Sgrassatore/Contr.Sp.185ML
- 1x 2000-341-500 Scratch Cut - carta abrasiva alta 500g/V6
- 1x 2000-343-500 Scratch Finish high gloss 500g/V6
- 1x 2000-352-150 Spugna di lucidatura media 150 mm arancione
- 1x 2000-354-150 Spugna di lucidatura Waffle 150 mm Nero
- 1x 2000-357-150 Spugna di lucidatura Medihard 150 mm Bianco
- 1x 2000-745-40 Panno in microfibra premium a pelo alto. 40x40 cm
- 1x 2000-940-40 Panno in microfibra Turchese 40x40 cm
- 1x 2000-940-60 Panno in microfibra viola 40x60 cm 320G
- 1x 2897-327 Pearl - Sigillante di lunga durata 500 ml V12



VIDEO



01

Primer per faro 1K

Primer 1K

- ▶ Cod. articolo 2800-790
- ▶ Contenuto: 250 ml
- ▶ Quantità per cartone: 6

▶ **Descrizione del prodotto**

- proprietà adesive eccellenti
- alta elasticità
- non altera la trasparenza
- nebulizzazione a getto largo (schema di applicazione analogamente alla pistola per verniciatura)
- costante pressione di nebulizzazione fino allo svuotamento completo della bomboletta
- risultato professionale



02

Abrasivo Abralon™▶ **Descrizione del prodotto**

- Ø 150mm
- Grinta 360
- non perforato
- estrema flessibilità
- crea rapidamente una finitura superficiale liscia e uniforme, anche sui contorni
- accelera le operazioni di lucidatura

Codice art.	Ø mm	grana	confezione
4587-500-75	77	500	1 /20
4587-600-75	77	600	1 /20
4587-100-075	77	1000	1 /20
4587-200-075	77	2000	1 /20
4587-300-075	77	3000	1 /20
4587-400-075	77	4000	1 /20



03

Dischi abrasivi in tela con attacco

Ø 150 mm, Normfest, a 15 fori

Codice art.	grana	confezione
4515-040	40	50
4515-060	60	50
4515-080	80	100
4515-010-0	100	100
4515-012-0	120	100
4515-015-0	150	100
4515-018-0	180	100
4515-022-0	220	100
4515-024-0	240	100
4515-032-0	320	100
4515-040-0	400	100
4515-050-0	500	100

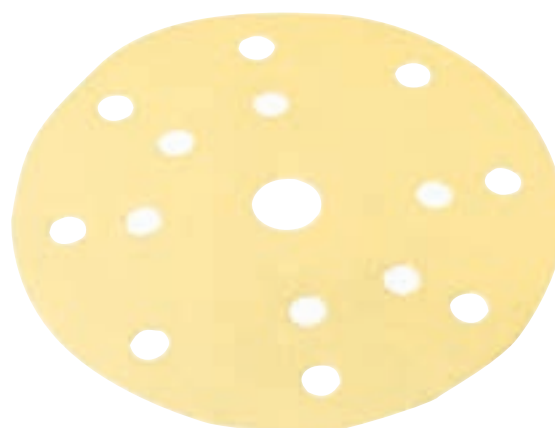

04

Dischi per rifinitura NORTON ICE NORTON ICE

► Descrizione del prodotto

- minore sforzo
- resistenti all'acqua e lavabili
- riutilizzabili
- rifinitura perfetta
- lo strato inferiore in espanso assorbe l'acqua e si adatta perfettamente alla superficie con esercitazione uniforme di pressione
- risultati di levigatura identici durante tutta la durata utile
- ottima qualità della superficie e rugosità ridotta

Codice art.	grana	confezione
4672-150-0	1500	12
4672-200-0	2000	12
4672-300-0	3000	12

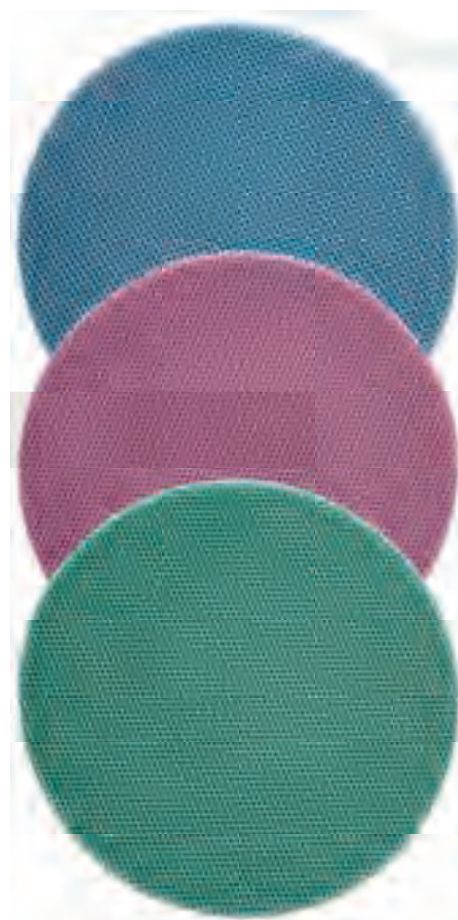

01

Solvente per catrame

Power-Star Ultra

- ▶ Cod. articolo 2000-04
- ▶ Contenuto: 5 litri
- ▶ Confezione: 1
- ▶ Cod. articolo 2000-000-005
- ▶ Beccuccio erogatore
- ▶ Beccuccio erogatore

▶ **Descrizione del prodotto**

- toglie il catrame stradale
- rimuove gli adesivi sui veicoli nuovi
- rimuove residui di colle e sigillature da plastiche esterne, superfici verniciate e vetro



02

Rimozione della pellicola di ruggine

Mega-Star

- ▶ Cod. articolo 2000-10
- ▶ Contenuto: 5 litri
- ▶ Confezione: 1
- ▶ Cod. articolo 2000-000-005
- ▶ Beccuccio erogatore
- ▶ Beccuccio erogatore

▶ **Descrizione del prodotto**

- detergente per forti contaminazioni come residui di calcestruzzo
- rimuove agevolmente fango e melma ostinati, polvere dei freni, calcare, incrostazioni oleose, ruggine superficiale e ruggine istantanea
- perfettamente adatto anche alla pulizia di cerchioni
- privo di AOX
- Rapporto di miscelazione: 1:10





03

Detergente universale, potente pulitore

Uni-Star

- | | |
|----------------------------|------------------------------|
| ▶ Cod. articolo 2000-02 | ▶ Cod. articolo 2000-000-005 |
| ▶ Contenuto: 5 litri | ▶ Beccuccio erogatore |
| ▶ Confezione: 1 | ▶ Beccuccio erogatore |
| ▶ Cod. articolo 2000-02-30 | ▶ Cod. articolo 2000-000-030 |
| ▶ Contenuto: 30 litri | ▶ Beccuccio erogatore |
| ▶ Confezione: 1 | ▶ Beccuccio erogatore |

▶ Descrizione del prodotto

- universalmente utilizzabile all'interno e all'esterno
- privo di alogeni organici assorbibili (AOX)
- rimuove tutti i tipi di impurità ostinate della strada, oli, grassi, nicotina e insetti
- non lascia tracce o superfici opache
- delicato su vernici, elementi decorativi e scritte
- alcalino
- Base: tensioattivi non ionici, alcali, agente complessante
- Rapporto di miscela:
 - idropulitrice ad alta pressione: da 1:1 fino a max. 1:5
 - A bassa pressione/lavorazione a mano: da 1:1 fino a max. 1:10
- Densità: ca. 1,02 g/ml
- Valore pH: ca. 12,8
- Punto di ebollizione: ca. 100 °C



01

Detergente potente, sgrassante, detergente universale

All Star Protect

- ▶ Cod. articolo 2000-318-5 ▶ Cod. articolo 2000-000-005
- ▶ Contenuto: 5 Litri ▶ Beccuccio erogatore
- ▶ Confezione: 1 ▶ Beccuccio erogatore

- ▶ Cod. articolo 2000-318-30 ▶ Cod. articolo 2000-000-030
- ▶ Contenuto: 30 litri ▶ Beccuccio erogatore
- ▶ Confezione: 1 ▶ Beccuccio erogatore

▶ **Descrizione del prodotto**

- universalmente utilizzabile
- privo di alogeni organici assorbibili (AOX)
- rimuove le impurità ostinate della strada, oli, grassi, nicotina e insetti
- applicazione sicura sull'alluminio (testato sui veicoli più comuni)
- privo di solventi, silicati e fosfati
- delicato su vernici, elementi decorativi in gomma e scritte
- Valore pH 10
- odore e colore ridotti
- Rapporto di miscela:
- idropulitrice da 1:5 fino a 1:20 (max. 50°C)
- A bassa pressione/lavorazione a mano da 1:10 fino a max. 1:40



02

Detergente concentrato potente, detergente universale

All-Star

- ▶ Cod. articolo 2000-312-5 ▶ Cod. articolo 2000-000-005
- ▶ Contenuto: 5 litri ▶ Beccuccio erogatore
- ▶ Confezione: 1 ▶ Beccuccio erogatore

- ▶ Cod. articolo 2000-312-30 ▶ Cod. articolo 2000-000-030
- ▶ Contenuto: 30 litri ▶ Beccuccio erogatore
- ▶ Confezione: 1 ▶ Beccuccio erogatore

▶ **Descrizione del prodotto**

- impiego universale
- privo di AOX
- rimuove tutti i tipi di fango e melma ostinati
- rimuove agevolmente oli, grassi, nicotina e insetti
- protegge vernici, modanature e iscrizioni
- specifico per idropulitrice ad alta pressione
- utilizzabile a caldo e a freddo
- Rapporto di miscelazione:
- idropulitrice ad alta pressione: da 1:1 a max. 1:6
- bassa pressione/trattamento a mano: da 1:1 a max. 1:25



03

Detergente intensivo neutro a pH

7Pulisci

- ▶ Cod. articolo 2000-777-05
- ▶ Contenuto: 500 ml
- ▶ Quantità per cartone: 12

- ▶ Cod. articolo 2000-777-5 ▶ Cod. articolo 2000-000-005
- ▶ Contenuto: 5 litri ▶ Beccuccio erogatore
- ▶ Confezione: 1 ▶ Beccuccio erogatore

▶ Descrizione del prodotto

- Detergente intensivo ad azione potente per interni ed esterni
- pronto all'uso
- detersione potente e delicata
- per tutte le superfici interne (rivestimenti in tessuto, tappezzeria, rivestimenti in plastica, gomma, listelli decorativi in metallo)
- rimuove lo sporco incrostato (come resti di insetti)
- adatto all'uso su vernice, plastica e vetro
- pH neutro



04

Spray per la pulizia e la cura

Matte perfetto

- ▶ Cod. articolo 2000-06
- ▶ Contenuto: 500 ml
- ▶ Quantità per cartone: 6

▶ Descrizione del prodotto

- per superfici opache
- per pulire e lucidare vernice, plastica, laminato e vetro
- non modifica il grado di lucentezza della superficie trattata
- spray verniciabile
- rimuove le impronte digitali da tutte le superfici dure



01

Concentrato detergente per teloni

Cover-Star

- ▶ Cod. articolo 2000-313-30 ▶ Cod. articolo 2000-000-030
- ▶ Contenuto: 30 litri ▶ Beccuccio erogatore
- ▶ Confezione: 1 ▶ Beccuccio erogatore

▶ Descrizione del prodotto

- miscelabile fino a 1:100 con acqua
- idoneo alla lavorazione con idropulitrici
- non contiene idrocarburi alogenati
- privo di alogeni organici assorbibili (AOX)
- biodegradabile
-



02

Detergente per insetti privo di siliconi

Insect-Star Extreme

- ▶ Cod. articolo 2000-322-5 ▶ Cod. articolo 2000-000-005
- ▶ Contenuto: 5 litri ▶ Beccuccio erogatore
- ▶ Confezione: 1 ▶ Beccuccio erogatore

- ▶ Cod. articolo 2000-322-30 ▶ Cod. articolo 2000-322-30
- ▶ Contenuto: 30 litri ▶ Beccuccio erogatore
- ▶ Confezione: 1 ▶ Beccuccio erogatore

▶ Descrizione del prodotto

- Detergente speciale per rimuovere i residui di insetti essiccati
- senza silicone
- applicabile su superfici verniciate, vetro, plastica e superfici resistenti agli alcali
- può essere utilizzato puro o miscelato con un massimo di 3 parti di acqua
- Applicare uniformemente sulla superficie da pulire



03

Detergente a schiuma attiva

Active-Care

- ▶ Cod. articolo 2000-401-30 ▶ Cod. articolo 2000-000-030
- ▶ Contenuto: 30 litri ▶ Beccuccio erogatore
- ▶ Confezione: 1 ▶ Beccuccio erogatore

▶ Descrizione del prodotto

- per inumidire e pulire forti contaminazioni e prelavaggi chimici
- impianto di lavaggio: puro
- 1:1 tramite pompa di dosaggio (impostazione 8-20 ml)



04

Acceleratore di essiccazione

Speed-Dry

- ▶ Cod. articolo 2000-404-30 ▶ Cod. articolo 2000-000-030
- ▶ Contenuto: 30 litri ▶ Beccuccio erogatore
- ▶ Confezione: 1 ▶ Beccuccio erogatore

▶ Descrizione del prodotto

- per favorire l'essiccazione attraverso l'apertura della pellicola di acqua
- impianto di lavaggio: puro
- 1:1 tramite pompa di dosaggio (impostazione 8-20 ml)



01

Shampoo per auto

Wash & Ready

- ▶ Cod. articolo 2000-321-5 ▶ Cod. articolo 2000-000-005
- ▶ Contenuto: 5 litri ▶ Beccuccio erogatore
- ▶ Confezione: 1 ▶ Beccuccio erogatore

- ▶ Cod. articolo 2000-300-30 ▶ Cod. articolo 2000-322-30
- ▶ Contenuto: 30 litri ▶ Beccuccio erogatore
- ▶ Confezione: 1 ▶ Beccuccio erogatore

▶ **Descrizione del prodotto**

- shampoo concentrato (rapporto di miscelazione 1:100)
- valore pH 7,7
- rimuove rapidamente sporcizia e fango e melma
- lascia una superficie lucida e priva di strisce



02

Shampoo lucido

Wash & Drive

- ▶ Cod. articolo 2000-300-5 ▶ Cod. articolo 2000-000-005
- ▶ Contenuto: 5 litri ▶ Beccuccio erogatore
- ▶ Confezione: 1 ▶ Beccuccio erogatore

- ▶ Cod. articolo 2000-300-30 ▶ Cod. articolo 2000-322-30
- ▶ Contenuto: 30 litri ▶ Beccuccio erogatore
- ▶ Confezione: 1 ▶ Beccuccio erogatore

▶ **Descrizione del prodotto**

- Concentrati con la cera
- con un effetto di perline lucido
- senza silicone
- Senza AOX
- con la cera
- Rimuove rapidamente detriti stradali e depositi di traffico
- pulisce e preserva la vernice in una semplice operazione
- rapporto di miscelazione ottimale: da 15 ml a 10 litri di acqua calda



03

Shampoo da autolavaggio

Power Wash

- ▶ Cod. articolo 2000-402-80 Cod. articolo 2000-000-030
- ▶ Contenuto: 30 litri
- ▶ Confezione: 1
 - ▶ Beccuccio erogatore
 - ▶ Beccuccio erogatore

▶ Descrizione del prodotto

- per la pulizia dei veicoli e la creazione di una pellicola di scorrimento
- impianto di lavaggio: puro
- 1:1 tramite pompa di dosaggio (impostazione 8-15 ml)
- a macchina: diluito fino a 1:500 (in base al grado di sporcizia)
- a mano: diluito fino a 1:50 (in base al grado di sporcizia)



04

Shampoo speciale per veicoli commerciali

Truck Wash

- ▶ Cod. articolo 2000-408-200
- ▶ Contenuto: 200 litri
- ▶ Confezione: 1

▶ Descrizione del prodotto

- per lavorazione manuale o a macchina
- lavorabile a freddo e a caldo
- privo di fosfati
- privo di AOX
- privo di NTA e EDTA
- biodegradabile
- pH neutro
- Densità circa 1,01 g/ml
- Colore: giallo chiaro



01

Liquido per Coagulanti

Fluid-Check

- ▶ Cod. articolo 2000-405-30
- ▶ Contenuto: 30 kg
- ▶ Confezione: 1

- ▶ Cod. articolo 2000-000-030

- ▶ Beccuccio erogatore
- ▶ Beccuccio erogatore
- ▶ Descrizione del prodotto

- destabilizza i colloidali e le emulsioni
- lega idrocarburi, metalli pesanti, fosfati, tensioattivi e particelle di sporco
- particolarmente adatto per l'utilizzo in sistemi di filtraggio a ghiaia
- Regola il pH dell'acqua a 6,5-7,5
- circa 50-1.000 ml / m³ di acqua a seconda del grado di sporco
- Cloruro di idrossido di alluminio (monomero) secondo EN 881



02

Regolatore del valore pH

PH-CHECK

- ▶ Cod. articolo 2000-406-30
- ▶ Contenuto: 35 kg
- ▶ Confezione: 1

- ▶ Cod. articolo 2000-000-030

- ▶ Beccuccio erogatore
- ▶ Beccuccio erogatore
- ▶ Descrizione del prodotto

- viene utilizzato per il controllo del pH nei sistemi per la divisione delle emulsioni, il trattamento delle acque reflue, ecc.
- a base di idrossido di sodio
- Il pH-Check viene dosato nell'acqua di scarico tramite una pompa dosatrice con controllo del valore pH





03

Cera a spruzzo ed essiccante brillantante
Deep Shine

- ▶ Cod. articolo 2000-403-30
- ▶ Contenuto: 30 kg
- ▶ Confezione: 1

▶ Cod. articolo 2000-000-030

- ▶ Beccuccio erogatore
- ▶ Beccuccio erogatore
- ▶ Descrizione del prodotto

- versatile

- senza silicone

- Pompa a mano: 1:50 - sigillatura a breve termine

- Pompa a mano: 1:20 conservante a lungo termine

- Sistema di lavaggio: 1: 500 - asciugatrice lucida





01

Spazzola per lavaggio

con passaggio acqua

► Cod. articolo 2000-810-4

► Descrizione del prodotto

- Tipo di pennello: morbido / diviso
- Lunghezza: 400 mm
- Larghezza: 90 mm
- Filamento: 50 mm
- Materiale: PP / PBT
- Resistenza alla temperatura: 50 ° C



02

Spazzola per lavaggio

con passaggio acqua

► Cod. articolo 2000-810-3

► Descrizione del prodotto

- tipo di spazzola: morbida/divisa
- dimensioni: 130 mm x 260 mm x 110 mm
- filamento: 50 mm
- materiale: PP/PBT
- resistente alla temperatura: 50 ° C



03

Spazzola per cerchi

con passaggio acqua

► Cod. articolo 2000-810-9

► Descrizione del prodotto

- descrizione del filamento: morbido/accoppiato
- lunghezza del filamento: 50 mm
- altezza: 105 mm
- lunghezza: 240 mm
- larghezza: 150 mm
- materiale: PP, PBT
- temperatura di utilizzo max.: 50 ° C



01

Manico telescopico

senza passaggio acqua, 1590 - 2800 mm

► Cod. articolo 2000-810-10

► Descrizione del prodotto

- diametro 31 mm
- altezza: 45 mm
- lunghezza: 1590 mm
- lunghezza max.: 2.800 mm
- larghezza: 45 mm
- materiale: alluminio polipropilene
- temperatura di utilizzo max.: 50 °C



02

Manico telescopico

con passaggio acqua, 1600 - 2900 mm

► Cod. articolo 2000-810-6

► Descrizione del prodotto

- collegamento: collegamento per tubo flessibile da 1/2" (Europrofil / Hozelock, Gardena)
- Misure (altezza x larghezza x profondità): 34 mm x 1600 mm 2900 mm
- Materiale: Alluminio/PP
- Temperatura: 50°C
- Carico di compressione: fino a 6 bar

03

Manico

senza passaggio acqua, 1500 mm

► Cod. articolo 2000-810-5

► Descrizione del prodotto

- dimensioni: 31 mm x 1500 mm
- Materiale: Alluminio/PP
- Temperatura: 50 °C



01

02

03

04

Tiracqua

con attacco sul manico

► Cod. articolo 2000-810-1

► Descrizione del prodotto

- dimensioni (altezza x larghezza x profondità): 50 mm x 350 mm 220 mm
- Materiale: POM/gomma
- Termostabilità: 100°C



05

Assorbitore di acqua

con attacco sul manico

► Cod. articolo 2000-810-2

► Descrizione del prodotto

- dimensioni (altezza x larghezza x profondità): 50 mm x 450 mm 220 mm
- Materiale: POM/gomma
- Termostabilità: 100°C



06

Scopa da officina

duro

► Cod. articolo 2000-810-11

► Descrizione del prodotto

- per spazzare i rifiuti umidi e oleosi
- Larghezza: 440 mm
- Corpo in legno con presa per maniglie con filettatura
- con setole in PVC rigido



07

Raschietto inferiore

nero

► Cod. articolo 2000-810-12

► Descrizione del prodotto

- Larghezza: 600 mm
- è ottimo per rimuovere acqua e olio
- realizzato in polipropilene nero con un foglio antiolio in gomma cellulare



01

Spazzola per lavaggio

▶ Cod. articolo 2000-820-1

▶ Descrizione del prodotto

- Protezione in gomma sul corpo spazzola
- setole ammortizzate per non graffiare la vernice
- Larghezza: 25 cm
- lunga durata operativa
- setole disposte a densità elevata
- Polipropilene
- Manici telescopici disponibili in via opzionale (codice art. 2000-820-4 e 5)



02

Spazzola per lavaggio di autocarro

▶ Cod. articolo 2000-820-3

▶ Descrizione del prodotto

- setole ammortizzate per non graffiare la vernice
- lunga durata operativa
- setole disposte a densità elevata
- Polipropilene
- Larghezza: 35 cm
- Manico telescopico disponibile in via opzionale (codice art. 2000-820-9)



03

Spazzola di lavaggio inclinata a 30°

▶ Cod. articolo 2000-820-2

▶ Descrizione del prodotto

- Corpo spazzola angolare
- setole ammortizzate per non graffiare la vernice
- eccellente resistenza agli acidi
- Temperatura massima dell'acqua: 60° C
- Larghezza: 25 cm
- lunga durata operativa
- setole disposte a densità elevata
- Polipropilene
- manici telescopici disponibili in via opzionale (codice art. 2000-820-4 e 5)



04

Manico telescopico

2 x 1,50 m nero, alluminio

► Cod. articolo 2000-820-4

► Descrizione del prodotto

- punta di collegamento metallica con filo metallico
- Parte inferiore: Fibra di vetro
- Parte superiore: alluminio.
- Fattura particolarmente solida
- adatta a spazzola per lavaggio 25 cm (codice art. 2000-820-1 e 2)



05

Manico telescopico con passaggio acqua

***???* ATWBL Subheadline:1

► Cod. articolo 2000-820-5

► Descrizione del prodotto

- punta di collegamento metallica con filo metallico
- Parte inferiore: Fibra di vetro
- Parte superiore: alluminio.
- Fattura particolarmente solida
- con rubinetto apri/chiodi
- con passaggio acqua
- adatta a spazzola per lavaggio 25 cm (codice art. 2000-820-1 e 2)



06

Manico telescopico

► Cod. articolo 2000-820-9

► Descrizione del prodotto

- Alluminio
- punta conica
- 2 x 1,5 m
- adatto per la spazzola di lavaggio da 35 cm (codice art. 2000-820-3)



01

Spazzola per lavaggio a mano

► Cod. articolo 2000-820-6

► Descrizione del prodotto

- setole ammortizzate per non graffiare la vernice
- lunga durata operativa
- setole disposte a densità elevata
- Polipropilene



02

Spazzola per cerchi

morbida, per cerchi in alluminio e cromo

► Cod. articolo 2000-810-8

► Descrizione del prodotto

- descrizione del filamento: morbido
- lunghezza del filamento: 40 mm
- colore: nero
- diametro: 65 mm
- lunghezza: 330 mm
- materiale: PP, hair/PP
- temperatura di utilizzo max.: 60 °C



03

Spazzola per cerchi

► Cod. articolo 2000-820-7

► Descrizione del prodotto

- lunga durata operativa
- setole disposte a densità elevata
- Polipropilene
- adatta in particolare a cerchi in lega





04

Assorbitore di acqua in silicone

► Cod. articolo 2000-810-30

► Descrizione del prodotto

- assorbitore di acqua dalla forma ergonomica
- con labbro in silicone molto flessibile e morbido largo 30 cm
- utilizzabile su entrambi i lati
- dispone di un attacco filettato grosso per un manico telescopico (la filettatura non è compatibile con i manici Normfest)



05

Sistema di supporto della maniglia con 3 morsetti

► Cod. articolo 2000-820-8

► Descrizione del prodotto

- Portamanico in acciaio inox
- per una maggiore igiene
- per tre manici con \varnothing da 9 fino a 35 mm





01

Spugna per auto

Hydro

- ▶ Cod. articolo 2000-602-1
- ▶ Grandezza: 195 x 120 x 70 mm



02

Spugna per auto

spugna pressata di viscosa

- ▶ Cod. articolo 2000-604
- ▶ Grandezza: 130 x 90 x 10 mm

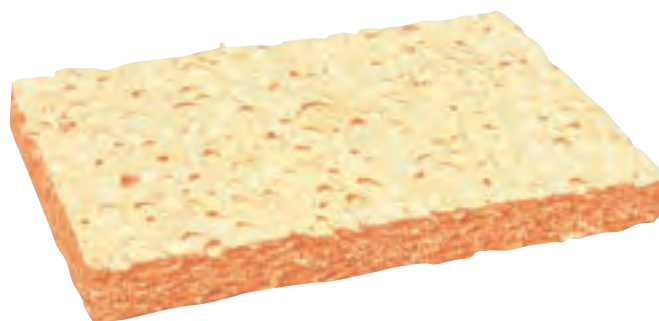

03

Spugna universale

Classic

- ▶ Cod. articolo 2000-602
- ▶ Grandezza: 180 x 120 x 65 mm



04

Spugna per insetti

molto forte

- ▶ Cod. articolo 2000-601
- ▶ Grandezza: 110 x 70 x 40 mm



05

Spugna per cerchi

- ▶ Cod. articolo 2000-603
- ▶ Grandezza: 165 x 105 x 53 mm



06

Spazzola

con manico e bordo per raschiare

- ▶ Cod. articolo 2000-105
- ▶ Descrizione del prodotto
 - lunghezza: 160 mm
 - lunghezza della setola: 25 mm



07

Spazzola - spazzola in peli di animali

con setole a V in gomma

- ▶ Cod. articolo 2000-107
- ▶ Descrizione del prodotto
 - il manico è orientabile di 90° e semplifica il lavoro negli angoli
 - con anello in gomma per la rimozione di acqua e neve dai cristalli



01

Detergente per cerchioni in alluminio

Rimol

- ▶ Cod. articolo 2897-320-1
- ▶ Contenuto: 500 ml
- ▶ Quantità per cartone: 6

▶ **Descrizione del prodotto**

- contiene acidi
- rimuove agevolmente contaminazioni ostinate (residui carbonizzati dei freni, ruggine istantanea, usura della gomma, forti incrostazioni di olio, fango e melma, ecc.)



02

Detergente speciale per cerchioni in alluminio

Rimol Profi

- | | |
|-----------------------------|------------------------------|
| ▶ Cod. articolo 2897-321-5 | ▶ Cod. articolo 2000-000-005 |
| ▶ Contenuto: 5 litri | ▶ Beccuccio erogatore |
| ▶ Confezione: 1 | ▶ Beccuccio erogatore |
| ▶ Cod. articolo 2897-321-30 | ▶ Cod. articolo 2000-322-30 |
| ▶ Contenuto: 30 litri | ▶ Beccuccio erogatore |
| ▶ Confezione: 1 | ▶ Beccuccio erogatore |

▶ **Descrizione del prodotto**

- acido
- rimuove senza fatica lo sporco ostinato come:
 - Polvere dei freni bruciata
 - Film di ruggine
 - Abrasione della gomma
 - forti incrostazioni di olio
 - Strada sporca
 - Ruggine superficiale
 - Valore PH: 1



03

Pulitore speciale per cerchi
Rimol Color Protect



VIDEO



- ▶ Cod. articolo 2897-421-500
- ▶ Contenuto: 500 ml
- ▶ Quantità per cartone: 12

- ▶ Cod. articolo 2897-421-5 ▶ Cod. articolo 2000-000-005
- ▶ Contenuto: 5 litri ▶ Beccuccio erogatore
- ▶ Confezione: 1 ▶ Beccuccio erogatore

- ▶ Cod. articolo 2897-421-30 ▶ Cod. articolo 2000-322-30
- ▶ Contenuto: 30 litri ▶ Beccuccio erogatore
- ▶ Confezione: 1 ▶ Beccuccio erogatore

▶ **Descrizione del prodotto**

- Antiruggine a pH neutro per cerchi e scaglie, per la rimozione della polvere dei freni e degli ossidi di ferro.
- Privo di acidi e non caustico
- con finitura lucida
- **NUOVO!** con formula di cambio colore: il cambio di colore avviene durante il processo di pulizia - da viola chiaro a viola scuro
- consente una pulizia potente, sicura ed efficace
- può essere utilizzato in modo sicuro su molte superfici
- adatto per le superfici esterne dei veicoli, come vernice, cromature, vetro e plastica
- non contiene sostanze pericolose per la salute quando si spengono i flash
- Viscosità media
- Non tossico
- Non corrosivo per la pelle



01

Detergente per la pulizia dei pneumatici contenente silicone

Nuova ruota Extreme

- ▶ Cod. articolo 2897-338-400
- ▶ Contenuto: 400 ml
- ▶ Quantità per cartone: 12
- ▶ Descrizione del prodotto

- impermeabile
- rapida essiccazione
- contiene silicone

02

Detergente per la pulizia dei pneumatici privo di silicone

Nuovo Wheel Plus

- ▶ Cod. articolo 2897-339-400
- ▶ Contenuto: 400 ml
- ▶ Quantità per cartone: 12
- ▶ Descrizione del prodotto

- impermeabile
- rapida essiccazione
- privo di silicone





03

Pasta ravvivante per pneumatici

Nuovo Wheel Protect

- ▶ Cod. articolo 2897-338-250
- ▶ Contenuto: 250 ml
- ▶ Quantità per cartone: 24



- ▶ **Descrizione del prodotto**
 - Applicazione facile e veloce
 - cura ad alta lucentezza
 - crema di silicone di alta qualità
 - lunga durata
 - non appiccicoso
 - applicazione pulita
 - economico



01

Cura della plastica e della gomma

All Plast

- ▶ Cod. articolo 2000-370-500
 - ▶ Inhalt: 500 ml
 - ▶ Quantità per cartone: 12
- ▶ Cod. articolo 2000-370-5
 - ▶ Inhalt: 5 Liter
 - ▶ Confezione: 1
- ▶ Cod. articolo 2000-000-005
 - ▶ Beccuccio erogatore
 - ▶ Beccuccio erogatore

- ▶ **Descrizione del prodotto**
- cura versatile a base d'acqua
- Cura dei pneumatici, della plastica esterna, dei rivestimenti in gomma, delle guarnizioni, delle parti in plastica nel vano motore e dei tubi flessibili in gomma
- lascia una finitura opaca nera profonda
- può essere applicato su pneumatici da bagnato o da asciutto
- di lunga durata
- contenente silicone
- L'applicazione su gomme di tenuta nel periodo invernale facilita l'apertura delle porte nella stagione fredda.



02

Rinnovante per componenti in plastica interni

Indoor

- ▶ Cod. articolo 2000-308-5
 - ▶ Inhalt: 5 litri
 - ▶ Confezione: 1
- ▶ Cod. articolo 2000-000-005
 - ▶ Beccuccio erogatore
 - ▶ Beccuccio erogatore

- ▶ **Descrizione del prodotto**
- è molto facile da applicare
- privo di siliconi volatili
- finitura semilucida



03

Plastica

Outplast

- ▶ Cod. articolo 2000-319-500
- ▶ Contenuto: 500 ml
- ▶ Quantità per cartone: 12

▶ Descrizione del prodotto

- conferisce uno splendore durevole
- eccellente protezione delle superfici dalle influenze ambientali
- privo di silicone
- non adatto a componenti interni in plastica e materiali plastici verniciati

04

Rinnova plastica

plast-pt

- ▶ Cod. articolo 2897-041
- ▶ Contenuto: 75 ml
- ▶ Quantità per cartone: 12

▶ Descrizione del prodotto

- resistente a lavaggi, idropultrici ad alta pressione e solventi
- copertura durevole
- incl. spugna





01

Protezione per il vano motore

Motor-Fit

- ▶ Cod. articolo 2000-307-1
- ▶ Inhalt: 1 litro
- ▶ Quantità per cartone: 6
- ▶ Cod. articolo 2000-802-1
- ▶ Nebulizzatore manuale
- ▶ per un contenitore da 1 litro
- ▶ Cod. articolo 2000-307-5
- ▶ Inhalt: 5 litri
- ▶ Confezione: 1
- ▶ Cod. articolo 2000-000-005
- ▶ Beccuccio erogatore
- ▶ Beccuccio erogatore
- ▶ Cod. articolo 2000-307-30
- ▶ Inhalt: 30 litri
- ▶ Confezione: 1
- ▶ Cod. articolo 2000-322-30
- ▶ Beccuccio erogatore
- ▶ Beccuccio erogatore
- ▶ Descrizione del prodotto
- lucido-splendente
- idrofugo
- contiene silicone
- non contiene solventi aromatici
- protegge i componenti elettronici



02

Detergente intensivo per la pulizia e manutenzione di abitacoli

Interno Protect

- ▶ Cod. articolo 2000-05
- ▶ Contenuto: 500 ml
- ▶ Quantità per cartone: 12



VIDEO



- ▶ Cod. articolo 2000-05-5
- ▶ Inhalt: 5 litri
- ▶ Confezione: 1
- ▶ Cod. articolo 2000-000-005
- ▶ Beccuccio erogatore
- ▶ Beccuccio erogatore

▶ Descrizione del prodotto

- Per prendersi cura di superfici morbide e dure, come plastica, vinile, cromo, listelli di tenuta e battitacco, pelle di automobili, tappezzerie e tappetini
- lascia sulle superfici plastiche una finitura opaca e un odore piacevole
- senza silicone o acidi
- non contiene solventi a base di idrocarburi
- non adatto a pelle scamosciata e alcantara
- pronto all'uso



VIDEO



01

Spray per la cura del cruscotto libero da siliconi e solventi

Nuovo look Proteggi

- ▶ Cod. articolo 2897-337-1
- ▶ Contenuto: 400 ml
- ▶ Quantità per cartone: 12
- ▶ Descrizione del prodotto

- senza silicone e solventi
- lega le polveri sottili
- antistatico
- lascia una finitura semilucida
- lascia un profumo neutro
- Pulizia e cura di cruscotto, braccioli, tappetini, mensole, consolle



02

Detergente per abitacoli

Crystal Ultra

- ▶ Cod. articolo 2897-306
- ▶ Contenuto: 400 ml
- ▶ Quantità per cartone: 6

- ▶ Descrizione del prodotto

- la formula migliorata incrementa l'effetto pulito e lucido fino al 30%
- applicazione per abitacoli, pannellature delle porte, zerbini e sedili (fatta eccezione per display e tachimetri)
- elimina residui di grasso
- lascia un gradevole odore di veicolo nuovo
- antistatico contro la polvere



03

Detergente schiumoso universale Multin

- ▶ Cod. articolo 2897-342
- ▶ Contenuto: 600 ml
- ▶ Quantità per cartone: 12

- ▶ Descrizione del prodotto
 - schiuma attiva
 - pulisce e sgrassa
 - elevata capacità di scioglimento
 - non lascia residui
 - colore: schiuma bianca



04

Detergente per imbottiture Velvet

- ▶ Cod. articolo 2897-307
- ▶ Contenuto: 400 ml
- ▶ Quantità per cartone: 12

- ▶ Descrizione del prodotto
 - pulisce e tratta le imbottiture, i tappeti e il cielo del veicolo
 - scioglie i residui di grasso
 - lascia una fragranza piacevole
 - funziona senza aspirare



01

Detergente intensivo per vetri

Topas

- ▶ Cod. articolo 2897-310
- ▶ Contenuto: 400 ml
- ▶ Quantità per cartone: 24

- ▶ Cod. articolo 2000-03
- ▶ Contenuto: 5 litri Concentrato
- ▶ Confezione: 1

▶ **Descrizione del prodotto**

- privo di silicone
- adatto anche a policarbonato
- non attacca le superfici
- la formazione di schiuma avviene solo dopo che la superficie è stata umettata con il materiale

**Beccuccio erogatore**

- ▶ Cod. articolo 2000-000-005
- ▶ Beccuccio erogatore
- ▶ Confezione: 1

02

Detergente speciale High-Tech

Terpanol Power

- ▶ Cod. articolo 2897-323
- ▶ Contenuto: 400 ml
- ▶ Quantità per cartone: 12

▶ **Descrizione del prodotto**

- contiene terpeni di arancio estratti al 100% da materie prime che ricrescono
- rimuove in maniera ideale residui di colla, oli, grassi, inchiostro indelebile Edding, graffiti
- azione di rimozione più potente della sporcizia stessa
- la rimozione avviene già dopo brevissimo tempo (circa 20 secondi)



03

Detergente per vetri

Stries Protect

- ▶ Cod. articolo 2897-340
- ▶ Contenuto: 500 ml
- ▶ Quantità per cartone: 12

- ▶ Cod. articolo 2897-340-5
- ▶ Contenuto: 5 litri
- ▶ Confezione: 1

- ▶ Cod. articolo 2897-340-30
- ▶ Contenuto: 30 litri
- ▶ Confezione: 1

▶ Descrizione del prodotto

- Lascia superfici di vetro chiare, lucide, prive di aloni e pulite
- rimuove sporco, macchie, impronte digitali, grasso, nicotina, mosche, ecc.
- può essere utilizzato su vetro e vetro in policarbonato
- senza silicone e ammoniaca
- non ha abrasivi



04

Beccuccio erogatore

- ▶ Cod. articolo 2000-000-005
- ▶ Beccuccio erogatore
- ▶ Confezione: 1

- ▶ Cod. articolo 2000-000-030
- ▶ per contenitore da 30 litri
- ▶ Confezione: 1



05

Pulitore in schiuma per display TFT e LCD

Vista

- ▶ Cod. articolo 2897-308
- ▶ Contenuto: 100 ml
- ▶ Quantità per cartone: 12

▶ Descrizione del prodotto

- Detergente speciale in schiuma con una fresca nota di agrumi
- applicazione efficiente
- La schiuma di pulizia rimane bene al suo posto
- funziona bene anche su superfici verticali
- Senza alcool e senza abrasivi



01

Trattamento della pelle

Ledanol

- ▶ Cod. articolo 2000-310-500
- ▶ Contenuto: 500 ml
- ▶ Quantità per cartone: 12

▶ Descrizione del prodotto

- cura e protegge la pelle
- privo di solventi
- non applicare su pelle scamosciata o superfici analoghe



02

Pulitore per la pelle

Ledasil

- ▶ Cod. articolo 2000-311-500
- ▶ Contenuto: 500 ml
- ▶ Quantità per cartone: 6

▶ Descrizione del prodotto

- ad azione rapida
- pulizia e rinfresco efficienti dei rivestimenti e delle finiture in pelle





03

Distruttore di odori freschi di fragranza
Aerofit Plus

- ▶ Cod. articolo 2000-309-2
- ▶ Contenuto: 1 litro
- ▶ Quantità per cartone: 6

- ▶ Cod. articolo 2000-802-1
- ▶ Nebulizzatore manuale
- ▶ per un contenitore da 1 litro

▶ **Descrizione del prodotto**

- applicabile su tutti i fondi in tessuto noti dell'abitacolo dei veicoli nonché nei condotti dell'aria senza sensori
- neutralizza efficacemente e a lungo odori sgradevoli come ad es. quello di nicotina
- privo di solventi
- applicazione possibile con un comune flacone spray ma anche con un flacone spray pompa a pressione
- agevolmente utilizzabile anche in un aspiraliquidi o nebulizzatore
- privo di silicone



01

Eliminatore di odori e rinfrescante per ambienti

Potenza Aerofit

- ▶ Cod. articolo 2000-309-400
- ▶ Contenuto: 400 ml
- ▶ Confezione: 12

▶ **Descrizione del prodotto**

- elimina immediatamente gli odori e rinfresca l'ambiente
- durevole ed economico
- un sistema ad alta pressione con sostanza attiva estremamente concentrata
- uno spruzzo è sufficiente a coprire un'ampia area
- con odore di lampone



02

Coolwater profumo eliminatore di odori e deodorante per ambienti

Aerofit Fresh Power

- ▶ Cod. articolo 2000-309-410
- ▶ Contenuto: 400 ml
- ▶ Confezione: 12

▶ **Descrizione del prodotto**

- elimina immediatamente gli odori e rinfresca il clima della stanza
- durevole ed economico
- un sistema ad alta pressione con un principio attivo estremamente concentrato
- un tiro è sufficiente per una vasta area
- con profumo di acqua fredda

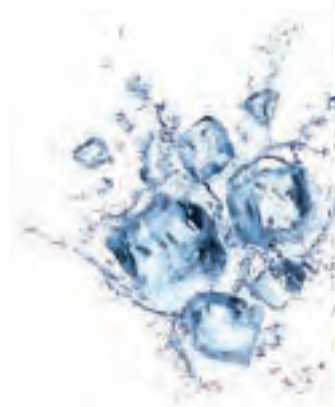

03

Elimina gli odori di vaniglia e deodorante per ambienti

Aerofit Vanille Power

- ▶ Cod. articolo 2000-309-420
- ▶ Contenuto: 400 ml
- ▶ Confezione: 12

▶ Descrizione del prodotto

- elimina immediatamente gli odori e rinfresca il clima della stanza
- durevole ed economico
- un sistema ad alta pressione con un principio attivo estremamente concentrato
- un tiro è sufficiente per una vasta area
- con profumo di vaniglia

04

Elimina odore di limone e deodorante per ambienti

Aerofit Fresh

- ▶ Cod. articolo 2000-309-600
- ▶ Contenuto: 600 ml
- ▶ Confezione: 12

▶ Descrizione del prodotto

- effetto rapido
- non lascia macchie
- sostanza aromatica biologica
- rimuove i cattivi odori
- senza metalli pesanti
- applicazione semplice
- alta resa
- con odore di agrumi



01

Flacone

Trasparente

- ▶ Cod. articolo 2000-803
- ▶ Descrizione del prodotto
 - con indicatore di livello
 - Consegna SENZA pompa e nebulizzatore



02

Bottiglia di lavorazione

grigio

- ▶ Cod. articolo 2000-356-500 | 500 ml
- ▶ Descrizione del prodotto
 - senza chiusura



03

Chiusura Push-Pull

colore: bianco

- ▶ Cod. articolo 2000-356-2
- ▶ Descrizione del prodotto
 - per flaconi da 500 ml e 1000 ml



04

Nebulizzatore manuale

per contenitore da 500 ml (articolo n. 2000-803)

▶ **Cod. articolo 2000-802**

▶ **Descrizione del prodotto**

- a prova di fuoriuscite
- ugello a regolazione continua, da nebulizzazione a raggio



05

Nebulizzatore manuale

flessibile, per contenitore da 500 ml (articolo n. 2000-803)

▶ **Cod. articolo 2000-802-2**

▶ **Descrizione del prodotto**

- per lavori sopra la testa
- a prova di fuoriuscite, con guarnizione Viton
- ugello a regolazione continua, da nebulizzazione a raggio

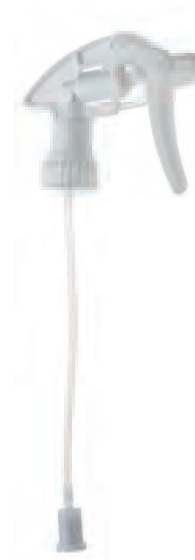

06

Nebulizzatore manuale

per ogni contenitore da 1 litro

▶ **Cod. articolo 2000-802-1**

▶ **Descrizione del prodotto**

- per flaconi da 1 litro
- a prova di fuoriuscite
- ugello a regolazione continua, da nebulizzazione a raggio







Condizionatore d'aria



01

Detergente evaporatore aria condizionata

Viro Vaporizer

- ▶ Cod. articolo 2897-303
- ▶ Contenuto: 400 ml
- ▶ Quantità per cartone: 12

- ▶ **Descrizione del prodotto**
 - pulisce con lavaggio ad alta pressione
 - funziona in ogni angolo dell'evaporatore
 - Elimina in modo sostenibile germi, batteri e muffe
 - previene la nuova colonizzazione di microrganismi
 - assicura un'aria sana e profumata nel veicolo
 - incluso tubo lungo 60 cm con ugello rotante
 - una lattina è dimensionata per l'uso all'interno di un veicolo

VIDEO



02

Detergente per climatizzatori

Viro Dry Shot

- ▶ Cod. articolo 2897-304
- ▶ Contenuto: 100 ml
- ▶ Quantità per cartone: 12

- ▶ Descrizione del prodotto
 - nebulizzazione fine e secca
 - ingrediente attivo altamente efficace
 - effetto duraturo e neutralizzante dei germi
 - profumo gradevole
 - formula completamente nuova
 - una lattina è dimensionata per un'applicazione nell'interno di un veicolo

03

Detergente per climatizzatori e impianti di ventilazione

Viro Air Fresh Plus

- ▶ Cod. articolo 2897-302
- ▶ Contenuto: 300 ml
- ▶ Quantità per cartone: 12
- ▶ Descrizione del prodotto
 - attraverso il tubo capillare lo Spray raggiunge direttamente il sistema di ventilazione
 - disinfezione durevole
 - lascia un fresco odore di agrumi
 - il contenuto è sufficiente per un massimo di tre applicazioni
 - Base: alcol

04

Testina di ricambio

con tubo capillare

- ▶ Cod. articolo 2897-300-140
- ▶ Confezione: 2

- ▶ Descrizione del prodotto
 - per l'applicazione mirata di materiali a bassa viscosità, oli e paste sottili



01

Olio per compressore aria condizionata per refrigerante R134a

PAG 46 Oil

- ▶ Cod. articolo 5000-220
- ▶ Contenuto: 250 ml
- ▶ Quantità per cartone: 12

▶ **Descrizione del prodotto**

- bassa viscosità
- olio completamente sintetico, legante l'acqua
- per la lubrificazione di tutte le parti in movimento dei compressori di condizionamento
- protegge il circuito dell'aria condizionata dalla corrosione e dall'umidità
- è distribuito in modo uniforme nel circuito di condizionamento
- garantisce un flusso di ritorno ottimale al compressore



02

Olio per compressore aria condizionata per refrigerante R134a

PAG 100 Oil

- ▶ Cod. articolo 5000-221
- ▶ Contenuto: 250 ml
- ▶ Quantità per cartone: 12

▶ **Descrizione del prodotto**

- alta viscosità
- olio completamente sintetico, legante l'acqua
- per la lubrificazione di tutte le parti in movimento dei compressori di condizionamento
- protegge il circuito dell'aria condizionata dalla corrosione e dall'umidità
- è distribuito in modo uniforme nel circuito di condizionamento
- garantisce un flusso di ritorno ottimale al compressore



03

Olio per compressore multi-ambito

Olio Multi-POE

- ▶ Cod. articolo 5000-219-1
- ▶ Contenuto: 1 litri
- ▶ Quantità per cartone: 12

▶ Descrizione del prodotto

- Un olio multigrado per compressori per tutte le autovetture, veicoli ibridi, camion, autobus e macchine agricole riempiti con refrigerante 1234yf o R134a
- per ridurre l'usura, la lubrificazione e il raffreddamento dei compressori di condizionamento nella zona del refrigerante
- Compatibile con tutti gli oli minerali, esteri e PAG conosciuti



04

Olio per compressore aria condizionata per refrigerante 1234yf

PAG46 Olio

- ▶ Cod. articolo 5000-218
- ▶ Contenuto: 250 ml
- ▶ Quantità per cartone: 12

▶ Descrizione del prodotto

- un olio multigrado per compressori per tutte le autovetture, veicoli ibridi, camion, autobus e macchine agricole riempiti con refrigerante 1234yf
- lubrifica e raffredda perfettamente i compressori dell'aria condizionata
- assicura la stabilità termica nel compressore



01

Liquido cercafughe UV

Flessione UV

- ▶ Cod. articolo 5000-306
- ▶ Contenuto: 250 ml
- ▶ Quantità per cartone: 12

▶ **Descrizione del prodotto**

- per l'impiego in combinazione con oli lubrorefrigeranti (PAG, oli minerali ed estere)
- del tutto innocuo per tutti gli impianti di climatizzazione di autoveicoli ibridi e di dispositivi di manutenzione
- adatto a entrambi i refrigeranti (R134a e R1234yf)
- non attacca o-ring e guarnizioni
- non conduttore



02

Liquido cercafughe UV Tracer®

- ▶ Cod. articolo 5000-305
- ▶ Contenuto: 237 ml
- ▶ Quantità per cartone: 6
- ▶ adatto a: R1234yf

▶ **Descrizione del prodotto**

- questo additivo rilevatore di fughe non contiene alcun solvente
- per l'impiego in combinazione con oli lubrorefrigeranti (PAG, olio minerale, estere)
- del tutto innocuo per tutti gli impianti di climatizzazione autoveicoli e dispositivi di manutenzione
- approvazione del produttore
- per applicazioni su circa. 25 autoveicoli



03

Liquido cercafughe UV Tracer®

- ▶ Cod. articolo 5000-307
- ▶ Contenuto: 250 ml
- ▶ Quantità per cartone: 6
- ▶ adatto a: R134a

▶ **Descrizione del prodotto**

- questo additivo per il rilevamento di perdite non contiene solventi
- per l'uso in combinazione con oli refrigeranti (PAG, olio minerale, estere)
- completamente innocuo per tutti i sistemi di condizionamento d'aria dei veicoli e le unità di servizio di condizionamento d'aria
- Approvazione del produttore
- per circa 25 applicazioni per auto





04

liquido rilevatore di fughe fluorescente per motore e trasmissione

Air-Fresh Oil-Fluid

- ▶ Cod. articolo 5000-205-1
- ▶ Contenuto: 25 ml
- ▶ Quantità per cartone: 6

▶ **Descrizione del prodotto**

- fluido fluorescente per il rilevamento delle perdite
- per la localizzazione di microperdite nei motori con circuito dell'olio e ingranaggi a bagno d'olio
- sufficiente per un veicolo o un'applicazione

05

liquido rilevatore di fughe fluorescente per il circuito dell'acqua di raffreddamento

Air-Fresh Water-Fluid

- ▶ Cod. articolo 5000-206-1
- ▶ Contenuto: 25 ml
- ▶ Quantità per cartone: 6

▶ **Descrizione del prodotto**

- fluido fluorescente per il rilevamento delle perdite
- per localizzare micro perdite nel circuito di raffreddamento ad acqua
- sufficiente per un veicolo o un'applicazione



01

Set spray rilevatore di fughe di gas

11 pezzi

▶ **Cod. articolo 5000-5**▶ **Descrizione del prodotto**

- sistema rilevatore di fughe a base di azoto al 95% e idrogeno al 5%
-
- Contenuto del set completo nel cofanetto:
 - Dispositivo rilevatore di fughe a base di idrogeno
 - Riduttore di pressione per gas traccia
 - Gruppo manometro
 - Tubo di collegamento tra riduttore di pressione per gas traccia e attacco rapido ad alta pressione
 - Tubo di collegamento tra attacco rapido a bassa pressione e gruppo manometro
 - Attacco rapido ad alta pressione
 - attacco rapido a bassa pressione
 - Contenuto bombola: 2 litri
 - Auricolari
 - Alimentatore di carica
 - CD-Rom

02

Formazione di gas per il rilevamento di perdite di gas in tracce

2 litri

▶ **Cod. articolo 5000-52**▶ **Descrizione del prodotto**

- Cilindro di ricambio per il sistema di rilevamento delle perdite di gas in traccia (cod. art. 5000-5)





03

Occhiali di sicurezza per i raggi UV

Air-Fresh

- ▶ Cod. articolo 5000-202
- ▶ Descrizione del prodotto
 - per i lavori con liquidi rilevatori di fughe fluorescenti



04

Set lampada UV LED

5 parti

- ▶ Cod. articolo 5000-201
- ▶ Descrizione del prodotto
 - la luce UV fa brillare il liquido fluorescente di rilevamento delle perdite
 - Soddisfare:
 - 1x occhiali UV, 1x lampada UV 3,6 V 150 W con riflettore a griglia (incluse 3 micro batterie cod. Art. 3722-04)





02

Set adattatore

per bottiglia a rendere R1234yf

- ▶ Cod. articolo 5000-229-1
- ▶ Descrizione del prodotto
 - Viene fatta una distinzione tra i seguenti adattatori:
 - Honeywell 1/2 „-16 ACME LH
 - DuPont W 21,8 x 1/14 „LH
 - L'adattatore DuPont può essere utilizzato anche per le nostre bottiglie.



03

Adattatore di connessione

per bottiglia a rendere R134A

- ▶ Cod. articolo 5000-226-1
- ▶ Descrizione del prodotto
 - 1/4 „con filettatura maschio SAE e guarnizione
 - Adattatore di bassa pressione specifico per il collegamento alle stazioni di servizio



04

Dispositivo tubo adattatore R1234YF

für R1234yf Mehrwegflasche

- ▶ Cod. articolo 5000-5-001
- ▶ Descrizione del prodotto
 - Filettatura di collegamento M12 x 1,5



05

Accoppiamento rapido

R1234yf BF

- ▶ Cod. articolo 5000-5-002
- ▶ Descrizione del prodotto
 - Bassa pressione
 - Filettatura di collegamento M12 x 1,5 mm
 - blu



06

Accoppiamento rapido

R1234yf RF

- ▶ Cod. articolo 5000-5-003
- ▶ Descrizione del prodotto
 - Alta pressione
 - Filettatura di collegamento M12 x 1,5 mm
 - rosso



07

Rullo di carta termico

per apparecchi di servizio aria condizionata

- ▶ Cod. articolo 5000-235
- ▶ Descrizione del prodotto
 - carta da stampa speciale per stampanti termiche della linea ASC
 - larghezza rotolo: 58 mm
 - lunghezza: 10 metri



01

O-ring per aria condizionata

per impianti di condizionamento auto con R134a



Codice art.	Ø Interno:	Kracht:	Pezzo
5000-003	4,47 mm	1,78 mm	20
5000-032	6,02 mm	2,62 mm	20
5000-007	6,07 mm	1,78 mm	20
5000-077	6,65 mm	2,70 mm	20
5000-074	6,70 mm	1,60 mm	20
5000-067	6,70 mm	1,70 mm	20
5000-075	6,80 mm	1,90 mm	20
5000-070	6,95 mm	2,2 mm	20
5000-069	7,00 mm	2,5 mm	20
5000-002	7,50 mm	2,0 mm	20
5000-068	7,50 mm	2,5 mm	20
5000-050	7,65 mm	1,63 mm	20
5000-012	7,65 mm	1,78 mm	20
5000-071	8,00 mm	1,80 mm	20
5000-004	8,00 mm	2,0 mm	20
5000-072	8,80 mm	1,90 mm	20
5000-006	8,92 mm	1,83 mm	20
5000-016	9,25 mm	1,78 mm	20
5000-005	9,25 mm	2,39 mm	20
5000-060	9,50 mm	2,5 mm	20
5000-052	9,60 mm	1,88 mm	20
5000-073	10,00 mm	2,0 mm	20
5000-008	10,00 mm	2,5 mm	20
5000-010	10,12 mm	1,85 mm	20
5000-013	10,50 mm	2,0 mm	20

Codice art.	Ø Interno:	Kracht:	Pezzo
5000-034	10,77 mm	2,62 mm	20
5000-009	10,80 mm	2,00 mm	20
5000-061	10,80 mm	2,40 mm	20
5000-017	10,82 mm	1,78 mm	20
5000-079	11,11 mm	1,78 mm	20
5000-062	11,50 mm	2,5 mm	20
5000-047	12,01 mm	1,88 mm	20
5000-035	12,37 mm	2,62 mm	20
5000-063	13,40 mm	1,78 mm	20
5000-064	13,80 mm	2,40 mm	20
5000-036	13,94 mm	2,62 mm	20
5000-023	14,00 mm	1,78 mm	20
5000-065	14,25 mm	2,40 mm	20
5000-021	14,30 mm	2,30 mm	20
5000-066	14,50 mm	2,5 mm	20
5000-043	15,47 mm	3,53 mm	20
5000-026	15,68 mm	1,93 mm	20
5000-029	17,00 mm	2,0 mm	20
5000-028	17,17 mm	1,78 mm	20



02

Strumento Springlock

- ▶ Descrizione del prodotto
- Strumento per abilitare i lavori di manutenzione sul sistema Spring-Lock
- con questo strumento è possibile evitare perdite permanenti

▶ Cod. articolo 5000-114

- ▶ Fabbricante: Ford
- ▶ Dimensioni: 3/8"
- ▶ Colore: rosso



▶ Cod. articolo 5000-116

- ▶ Fabbricante: Ford
- ▶ Dimensioni: 5/8"
- ▶ Colore: nero



▶ Cod. articolo 5000-118

- ▶ Fabbricante: Opel
- ▶ Dimensioni: 3/8"
- ▶ Colore: rosso



▶ Cod. articolo 5000-115

- ▶ Fabbricante: Ford
- ▶ Dimensioni: 1/2"
- ▶ Colore: blu



▶ Cod. articolo 5000-117

- ▶ Fabbricante: Ford
- ▶ Dimensioni: 3/4"
- ▶ Colore: bianco



▶ Cod. articolo 5000-119

- ▶ Fabbricante: Opel
- ▶ Dimensioni: 1/2"
- ▶ Colore: blu



Valvola aria condizionata Audi

- ▶ Cod. articolo 5000-127
- ▶ Confezione: 5



Valvola aria condizionata 10 mm, Eaton

- ▶ Cod. articolo 5000-124
- ▶ Confezione: 5



Strumento valvola grande Eaton SSV

- ▶ Cod. articolo 5000-120
- ▶ Confezione: 1



Valvola aria condizionata JRA HNBR

- ▶ Cod. articolo 5000-125
- ▶ Confezione: 5



Valvola aria condizionata M8, Peugeot / Volvo

- ▶ Cod. articolo 5000-122
- ▶ Confezione: 5



Strumento valvola piccolo JRA standard

- ▶ Cod. articolo 5000-121
- ▶ Confezione: 1



Valvola aria condizionata 8 mm, Eaton

- ▶ Cod. articolo 5000-123
- ▶ Confezione: 5



Valvola aria condizionata Renault

- ▶ Cod. articolo 5000-126
- ▶ Confezione: 5



Adattatore

R134a, 16 mm, bassa pressione

- ▶ Cod. articolo 5000-113
- ▶ Confezione: 1



Impiego di valvole

Standard, alta pressione

- ▶ Cod. articolo 5000-106
- ▶ Confezione: 20







lampade

01

H7

12V 55W Px26d

Codice art.	DIMENSIONI	Produttore
3720-064-209	Long Life	Qualità del primo equipaggiamento
3720-064-252	H7 VisionPlus +50%	Philips
3720-064-265	12 V H7 Set +90%	Qualità del primo equipaggiamento
3720-064-210	Ultra Life	Osram
3723-064-209	LL	Normlight
3723-064-201	Normale	Normlight

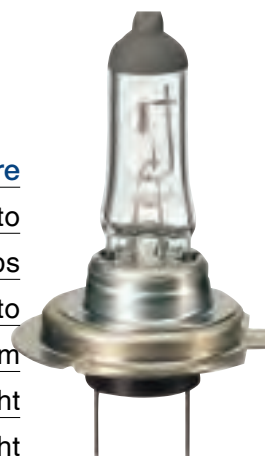

02

H4

12V 60/55W P43t

Codice art.	DIMENSIONI	Produttore
3720-064-220	Premio +30%	Philips
3720-064-251	Vision Plus +50%	Philips
3720-064-264	Set di 2, +90	Qualità del primo equipaggiamento
3720-064-193	standard	Qualità del primo equipaggiamento
3723-064-193	standard	Normlight



03

H1

12V 55W 14.5s

Codice art.	DIMENSIONI	Produttore
3720-064-221	Premio +30%	Philips
3720-064-250	H1 VisionPlus +50%	Philips
3720-064-202	Spot	Qualità del primo equipaggiamento
3720-064-150	standard	Qualità del primo equipaggiamento
3723-064-150	standard	Normlight



04

H3

attacco PK22s

Codice art.	Produttore
3720-064-156	Qualità del primo equipaggiamento
3723-064-156	Normlight



05

H8

12V 35W PGJ19-1

► Cod. articolo 3720-064-228



06

H9

12V 65W PGJ19-5

► Cod. articolo 3720-064-229



07

H10 / 9145

12V 42W PY20d

► Cod. articolo 3720-064-218



08

H11

12V 55W PGJ19-2

► Cod. articolo 3720-064-206



09

H19

12V 60/55W

► Cod. articolo 3720-064-219

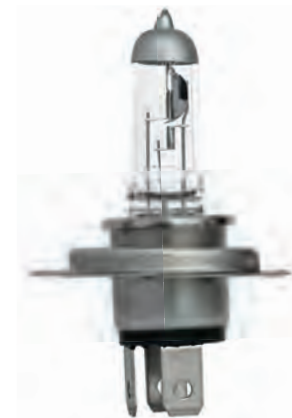

10

HB3

12V 60W P20d

► Cod. articolo 3720-064-204



11

HB4

12V 51W P22d

► Cod. articolo 3720-064-205



12

HIR2 / 9012

12V 55W PX22D

► Cod. articolo 3720-064-216





01

S2 Duolux

12V 35 / 35W BA20d

- ▶ Cod. articolo 3720-073-27
- ▶ Descrizione del prodotto
 - Qualità OEM
 - Design: simmetrico con due corpi luminosi
 - Utilizzo: nei veicoli a due ruote



02

R2 Duolux

12V 45 / 40W P45t

- ▶ Cod. articolo 3720-079-51
- ▶ Descrizione del prodotto
 - Qualità OEM
 - Design: asimmetrico



03

D2S Lampada a scarica di gas allo xeno

12 / 85V 35W P32d-2

► Cod. articolo 3720-064-222

► Descrizione del prodotto

- per proiettori a proiezione
- circa 4.100 Kelvin



04

D2R Xenon Gasentladungslampe

12 / 85V 35W P32d-3

► Cod. articolo 3720-064-223

► Descrizione del prodotto

- per fari riflettenti
- circa 4.000 Kelvin



05

D1S Lampada a scarica di gas allo xeno

12 / 85V 35W PK32d-2

► Cod. articolo 3720-064-224

► Descrizione del prodotto

- circa 4.000 Kelvin
- 3200 lumen



06

D3S Lampada allo xeno a scarica di gas

12 / 42V 35W PK32d-5

► Cod. articolo 3720-064-225

► Descrizione del prodotto

- per fari a riflessione
- circa 4.000 Kelvin
- 3.200 lumen



07

D4S Lampada allo xeno a scarica di gas

12 / 42V 35W P32d-5

► Cod. articolo 3720-064-226

► Descrizione del prodotto

- per fari a riflessione
- circa 4.000 Kelvin
- 3.200 lumen



08

D4R Lampada allo xeno a scarica di gas

12 / 85V 35W P32d-6

► Cod. articolo 3720-064-227

► Descrizione del prodotto

- per fari riflettenti
- circa 4.000 Kelvin
- 2.800 lumen



01

Indicatore o luce del freno

basetta BA15s

Codice art.	Potenza	Produttore
3720-075-06	21W	Qualità del primo equipaggiamento
3720-075-27	18W	Qualità del primo equipaggiamento
3723-075-06	21W	Normlight

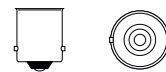

02

Lampada da rimorchio 12V 21W per applicazioni speciali

basetta BA15d

► Cod. articolo 3720-075-05



03

Fanalino di coda del freno

12V 21/5W BAY15d

Codice art.	Potenza	Produttore
3720-075-28	21/5W	Qualità del primo equipaggiamento
3723-075-28	21/5W	Normlight

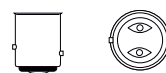
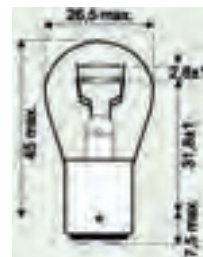

04

Fendinebbia posteriore 12V 21 / 4W

Basetta BAZ15d

► Cod. articolo 3720-075-08

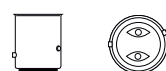

05

Lampada spia 12V 21W gialla

basetta BA15s

► Cod. articolo 3720-075-071

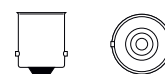

06

Indicatore luminoso

basetta BAU15s

Codice art.	Potenza	Produttore
3720-075-07	21W	Qualità del primo equipaggiamento
3723-075-07	21W	Normlight

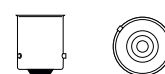

07

Colore vetro argento, colore luce giallo, 21 W, ideale per indicatori luminosi di direzione trasparenti

basetta BAU15s

► Cod. articolo 3720-075-070

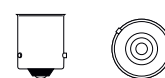
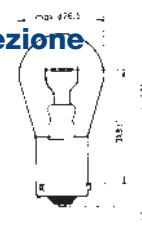

08

Luce posteriore rossa, per veicoli Ford

BAW15 di base

Codice art.	Potenza	Produttore
3720-075-091	21/5W	Qualità del primo equipaggiamento
3720-075-09	21W	Qualità del primo equipaggiamento

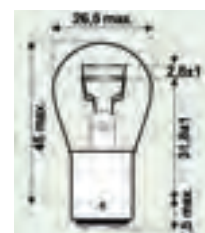



01

fanale posteriore

basetta BA15s

Codice art.	Potenza	Produttore
3720-050-07	5W	Qualità del primo equipaggiamento
3720-050-08	10W	Qualità del primo equipaggiamento
3723-050-07	5W	Normlight
3723-050-08	10W	Normlight

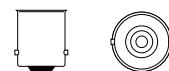

02

fanale posteriore

basetta BA15d

► Cod. articolo 3720-054-07

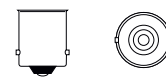

03

Luce di parcheggio e indicatore di direzione

basetta BA9s

Codice art.	Potenza
3720-037-96	2W
3720-038-94	3W
3720-038-93	4W

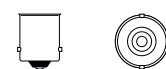

04

Luce della targa, dell'interno e del bagagliaio

Basetta BAX9s alogena

Codice art.	Potenza	Adatto per
3720-064-132	6W	BMW / Mercedes
3720-064-133	21W	VW / Audi

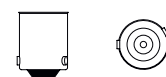

05

Luce della targa, dell'interno e del bagagliaio

Basetta BA9s alogena

Codice art.	Potenza
3720-064-190	5W
3720-064-191	10W
3720-064-192	20W

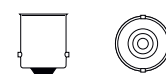

01

Raccordi lampada a base di vetro

basetta W2x4,6d

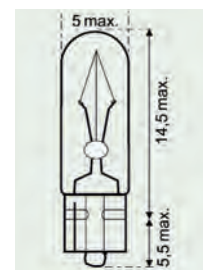

Codice art.	Potenza	DIMENSIONI	Produttore
3720-027-21	1,2W	standard	Qualità di primo equipaggiamento
3720-016-03	1,2W	(opaco)	Qualità di primo equipaggiamento
3723-027-21	1,2W	standard	Normlight
3720-027-23	1,7W	standard	Qualità di primo equipaggiamento
3720-027-22	2W	standard	Qualità di primo equipaggiamento

02

Luce laterale, indicatore laterale e lampada interna a base di vetro

Basetta W2,1x9,5d

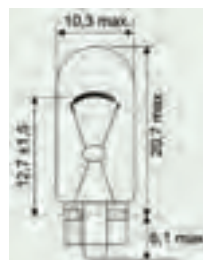

Codice art.	Potenza	DIMENSIONI	Produttore
3720-028-20	2W	standard	Qualità del primo equipaggiamento
3720-028-21	3W	standard	Qualità del primo equipaggiamento
3720-028-25	5W	standard	Qualità del primo equipaggiamento
3720-028-24	5W	ambra/giallo	Qualità del primo equipaggiamento
3720-028-26	5W	blu	Qualità del primo equipaggiamento
3723-028-25	5W	standard	Normlight

03

lampada di vetro con attacco

Basetta W2,1x9,5d

► Cod. articolo 3720-028-30



04

Lampada di base in vetro del fanale posteriore

Basetta W3x16d

Codice art.	Potenza	Produttore
3720-074-1	21W	Qualità del primo equipaggiamento
3720-074-2	21/5W	Qualità del primo equipaggiamento

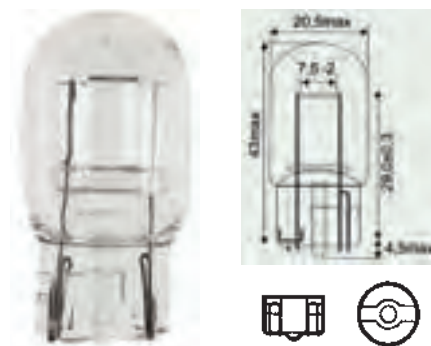

05

Lampada base in vetro 12V 20W arancione

Base WY16W

► Cod. articolo 3720-028-29

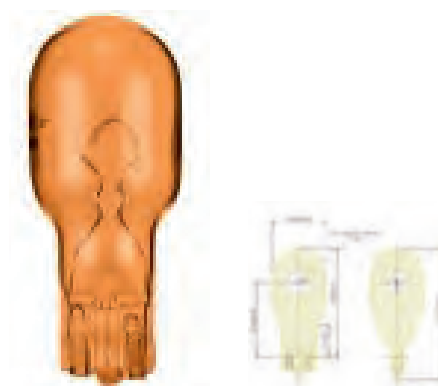

06

Lampada lampeggiante 12V 21W base in vetro ambra / gialla

Basetta W3x16d

► Cod. articolo 3720-074-3

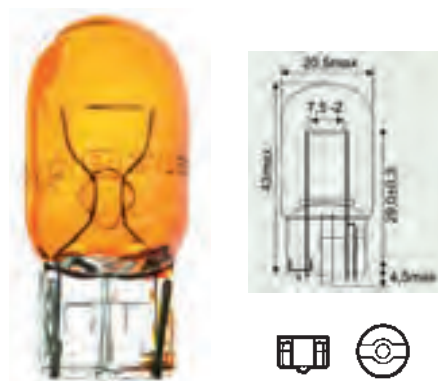

07

Lampada a penna alogena 12V 20W

Lampada stilo alogena

► Cod. articolo 3720-072-30

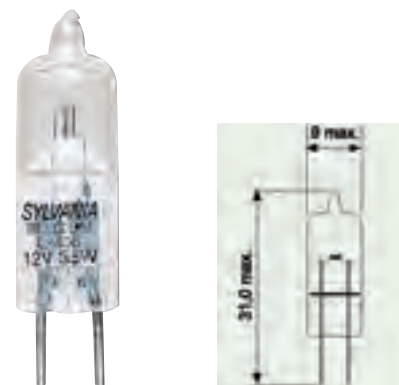

01

Soffitto piatto

Illuminazione 8 5-8 - 5

Codice art.	Potenza	Lunghezza	Ø
3720-064-18	5W	35 mm	11 mm
3720-064-13	5W	41 mm	11 mm
3720-064-111	10W	28 mm	10 mm
3720-064-19	10W	35 mm	10 mm
3720-064-11	10W	41 mm	11 mm
3720-064-15	15 W	41 mm	15,5 mm
3720-064-75	18W	41 mm	15,5 mm
3720-064-76	21W	41 mm	15,5 mm



02

Lampada festone 12V 3W

Bussola SV6-7.6 28 mm

► Cod. articolo 3720-064-28



03

Lampada con base in plastica

W2x4,6d

Codice art.	Potenza	Colore
3720-027-500	0,5W	grigio
3720-027-501	1,2W	bianco



04

Lampada con base in plastica

B8,4d

Codice art.	Potenza	Colore
3720-027-401	1,2W	nero
3720-027-400	2,0W	turchese



05

Lampada con base in plastica

B8,5d

Codice art.	Potenza	Colore
3720-027-403	1,2W	nero
3720-027-402	2,0W	verde



06

Lampada base in plastica nera da 12 V 1,2 W.

B8,3d

► Cod. articolo 3720-027-405



07

Lampada con base in plastica 12 V 1,2 W grigia

B8,7d

► Cod. articolo 3720-027-409

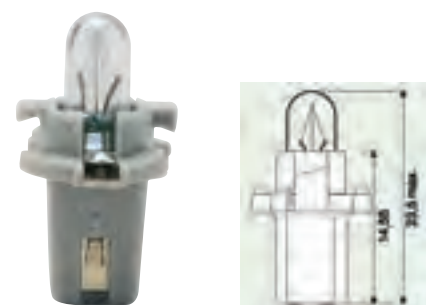

01

Scatola sostitutiva lampada auto 12V H4

Qualità del primo equipaggiamento

► Cod. articolo 3720-02

► Contenuto:

- 1x fusibili a innesto 7,5 A (articolo n. 3731-007-5)
- 1x fusibili a spina 10A (articolo n. 3731-010)
- 1x fusibili a spina da 15 A (articolo n. 3731-015)
- 1x lampada con base in vetro da 5W (articolo n. 3720-028-25)
- 1x luce di posizione 4W (articolo n. 3720-038-93)
- 1x luce freno 21 / 5W (articolo n. 3720-075-28)
- 1x lampeggiante 21W / art. N. 3720-075-06)
- 1x luce targa 5W (art. N. 3720-064-18)
- 1x lampadina del faro (articolo n. 3720-064-193)



02

Scatola sostitutiva lampada auto 12V H1 / H7

Qualità del primo equipaggiamento

► Cod. articolo 3720-020

► Contenuto:

- 1x fusibili a innesto 7,5 A (articolo n. 3731-007-5)
- 1x fusibili a spina 10A (articolo n. 3731-010)
- 1x fusibili a spina da 15 A (articolo n. 3731-015)
- 1x lampada con base in vetro da 5W (articolo n. 3720-028-25)
- 1x luce di posizione 4W (articolo n. 3720-038-93)
- 1x luce freno 21 / 5W (articolo n. 3720-075-28)
- 1x lampeggiante 21W (cod. Art. 3720-075-06)
- 1x luce targa 5W (art. N. 3720-064-18)
- 1x spia gialla da 21 W (articolo n. 3720-075-07)
- 1x lampadina del faro principale H7 (articolo n. 3720-064-201)
- 1x lampadina del faro principale H1 (articolo n. 3720-064-150)



03

Scatola sostitutiva lampada auto 12V H4

Qualità Normlight

► Cod. articolo 3723-02

► Contenuto:

- 1x fusibile della spina 7,5 A (articolo n. 3731-007-5)
- 1x fusibile a innesto 10 A (articolo n. 3731-010)
- 1x fusibile a innesto da 15 A (articolo n. 3731-015)
- 1x lampada con base in vetro da 5 W (articolo n. 3723-028-25)
- 1x luce di posizione 4 W (articolo n. 3720-038-93)
- 1x luce freno 21/5 W (articolo n. 3723-075-28)
- 1x lampeggiante 21 W (art. N. 3723-075-06)
- 1x Soffite 8.5x8 5 W (articolo n. 3723-064-18)
- 1x H4 12 V 60/55 W (articolo n. 3723-064-193)



04

Scatola sostitutiva lampada auto 12V H1 / H7

Qualità Normlight

► Cod. articolo 3723-020

► Contenuto:

- 1x fusibile della spina 7,5 A (articolo n. 3731-007-5)
- 1x fusibile a innesto 10 A (articolo n. 3731-010)
- 1x fusibile a innesto da 15 A (articolo n. 3731-015)
- 1x lampada con base in vetro da 5 W (articolo n. 3723-028-25)
- 1x luce di posizione 4 W (articolo n. 3720-038-93)
- 1x luce freno 21/5 W (articolo n. 3723-075-28)
- 1x lampeggiante 21 W (art. N. 3723-075-06)
- 1x Soffite 8.5x8 5 W (articolo n. 3723-064-18)
- 1x lampada spia, gialla 21 W (articolo n. 3723-075-07)
- 1x H7 12 V 55 W (articolo n. 3723-064-201)
- 1x H1 12 V 55 W (articolo n. 3723-064-150)





01

H7

24V 70W Px26d

Codice art.	DIMENSIONI	Produttore
3720-064-274	HD / LL	Osram
3720-064-273	HD / LL	Qualità del primo equipaggiamento
3723-064-211	standard	Normlight



02

H4

24V 75 / 70W P43t

Codice art.	DIMENSIONI	Produttore
3720-064-272	HD / LL	Qualità del primo equipaggiamento
3723-064-196	standard	Normlight
3723-064-197	HD	Normlight



03

H1

24V 70W P14.5s

Codice art.	DIMENSIONI	Produttore
3720-064-270	HD / LL	Qualità del primo equipaggiamento
3723-064-155	standard	Normlight



01

H3

24V 70W PK22s

Codice art.	DIMENSIONI	Produttore
3720-064-271	HD / LL	Qualità del primo equipaggiamento
3723-064-151	standard	Normlight



02

H15

24V 60 / 20W PGJ23t-1

Qualità OEM

► Cod. articolo 3720-064-275



03

H11

24V 70W PGJ19-2

Qualità OEM

► Cod. articolo 3720-064-217



04

D2S Lampada a scarica di gas allo xeno

12 / 85V 35W P32d-2

► Cod. articolo 3720-064-222

► Descrizione del prodotto

- per proiettori a proiezione
- circa 4.100 Kelvin



05

D2R Xenon Gasentladungslampe

12 / 85V 35W P32d-3

► Cod. articolo 3720-064-223

► Descrizione del prodotto

- per fari riflettenti
- circa 4.000 Kelvin



06

D1S Lampada a scarica di gas allo xeno

12 / 85V 35W PK32d-2

► Cod. articolo 3720-064-224

► Descrizione del prodotto

- circa 4.000 Kelvin
- 3200 lumen



07

D3S Lampada allo xeno a scarica di gas

12 / 42V 35W PK32d-5

► Cod. articolo 3720-064-225

► Descrizione del prodotto

- per fari a riflessione
- circa 4.000 Kelvin
- 3.200 lumen



08

D4S Lampada allo xeno a scarica di gas

12 / 42V 35W P32d-5

► Cod. articolo 3720-064-226

► Descrizione del prodotto

- per fari a riflessione
- circa 4.000 Kelvin
- 3.200 lumen



09

D4R Lampada allo xeno a scarica di gas

12 / 85V 35W P32d-6

► Cod. articolo 3720-064-227

► Descrizione del prodotto

- per fari riflettenti
- circa 4.000 Kelvin
- 2.800 lumen



01

fanale posteriore

basetta BA15s

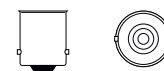
**Produttore**

Codice art.	Potenza	DIMENSIONI	Produttore
3720-056-27	5W	standard	Qualità di primo equipaggiamento
3720-752-3	5W	HD LL	Qualità di primo equipaggiamento
3720-056-37	10W	standard	Qualità di primo equipaggiamento
3720-752-5	10W	HD LL	Qualità di primo equipaggiamento
3723-562-7	5W	HD	Normlight
3723-563-7	10W	HD	Normlight

02

Indicatore o luce del freno

basetta BA15s

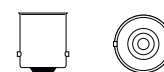
**Produttore**

Codice art.	Potenza	DIMENSIONI	Produttore
3720-075-35	18W	standard	Qualità del primo equipaggiamento
3720-075-11	21W	standard	Qualità del primo equipaggiamento
3720-752-1	21W	HD LL	Qualità del primo equipaggiamento
3723-075-11	21W	standard	Normlight
3723-751-1	21W	HD	Normlight

03

Fanalino di coda del freno

basetta BAY15d

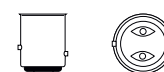

Codice art.	Potenza	Produttore
3720-075-37	21/5W	Qualità del primo equipaggiamento
3720-075-371	21/5W	Qualità del primo equipaggiamento

04

Lampeggiante 24V PY21W HDLL giallo
Base BAU15S

► Cod. articolo 3720-752-2

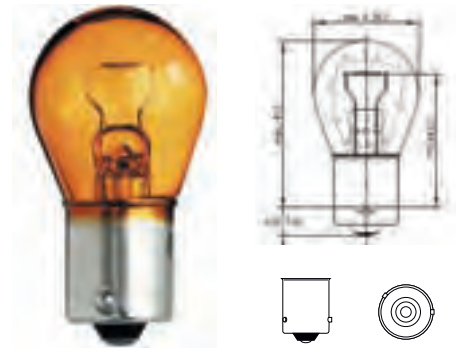

05

Lampada del freno o del fanale posteriore
24 V BAY15d

Codice art.	Potenza	DIMENSIONI	Produttore
3723-075-37	21/5W	21/5 W	Normlight
3720-075-37	21/5W	21/5 W Qualità del primo equipaggiamento	

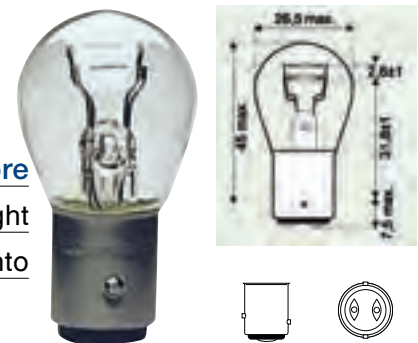

06

fanale posteriore
Basetta BAZ15d

► Cod. articolo 3720-075-47



07

fanale posteriore
basetta BA15d

► Cod. articolo 3720-056-26



01

lampada di vetro con attacco

basetta W2,1x9,5d

Codice art.	Potenza	Produttore
3720-028-40	2W	Qualità del primo equipaggiamento
3720-028-41	3W	Qualità del primo equipaggiamento
3720-028-45	5W	Qualità del primo equipaggiamento
3723-028-45	5W	Normlight



02

lampada di vetro con attacco

basetta W2x4,6d

► Cod. articolo 3720-027-41

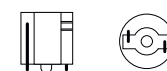

03

Luce di parcheggio e indicatore di direzione

basetta BA9s

Codice art.	Potenza	Produttore
3720-037-97	2W	Qualità del primo equipaggiamento
3720-039-30	4W	Qualità del primo equipaggiamento



04

Luce di posizione

Lampadina luce di posizione 24V T4W HDLL

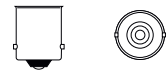
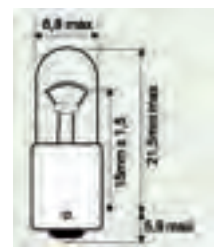

Codice art.	Potenza	DIMENSIONI	Produttore
3720-752-6	4W	4 W HD LL	Qualità del primo equipaggiamento
3723-393-0	4W	HD	Normlight

05

Luce di parcheggio 24V 3W e spia luminosa

basetta BA7s

► Cod. articolo 3720-038-99



06

Lampeggiante alogena 24V 21W

basetta BAY9s

► Cod. articolo 3720-075-13

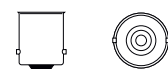

01

Lampada da soffitto

24V SV8,5-8

Codice art.	Potenza	Lunghezza	Ø mm
3720-064-23	5W	35 mm	11
3720-064-24	5W	41 mm	11
3720-064-29	10W	41 mm	11
3720-064-80	18W	41 mm	15



02

Lampada festone 24V 5W

Base SV 8.5

► Cod. articolo 3720-064-30

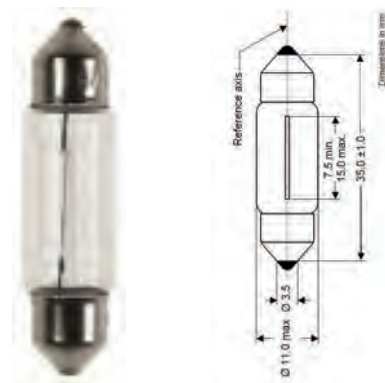

03

Lampada con base in plastica

Base B8.3d grigio

► Cod. articolo 3720-027-404

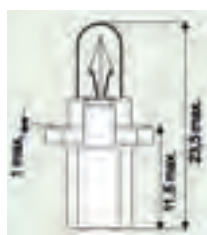

04

Lampada a base di plastica gialla

24V 1.2W

► Cod. articolo 3720-027-610

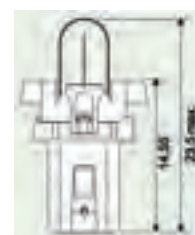

05

Lampada a base di plastica gialla
24V 1.2W

► Cod. articolo 3720-027-605



06

Lampada a base di plastica verde
Base EBS R11 verde

► Cod. articolo 3720-027-420

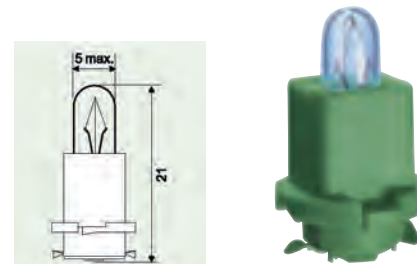

07

Lampada a base di plastica grigia
Base B8.5d

► Cod. articolo 3720-027-419

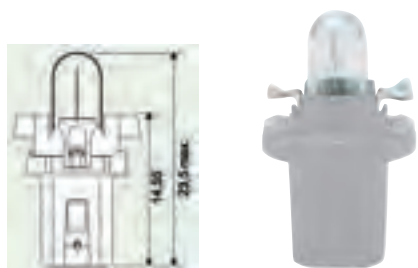

08

Lampada a base di plastica marrone
Base Bx8.5d marrone

► Cod. articolo 3720-027-600

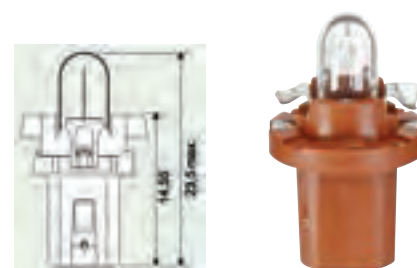

09

Lampada a base di plastica bianca
24V 1W

► Cod. articolo 3720-027-606

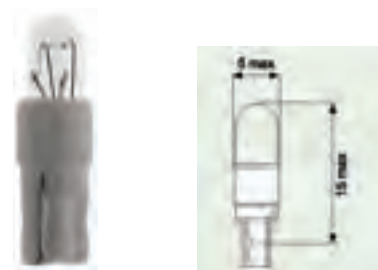

10

Lampada a base di plastica bianca
24V 2,4V B9

► Cod. articolo 3720-027-603

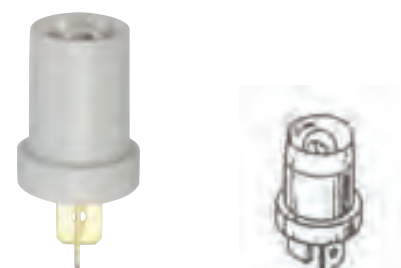



01

GLOWPOINT LED

basetta BA15s

- ▶ Cod. articolo 3720-075-15
- ▶ Descrizione del prodotto
 - fino a 10.000 ore di funzionamento
 - forte luminosità
 - Efficienza energetica e dei costi
 - custodia a prova di rottura

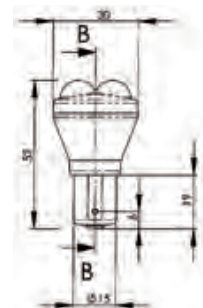

02

Lampadina di ricambio

RX-T / E 18W / 830 GX 24q-2

- ▶ Cod. articolo 3720-064-230
- ▶ Descrizione del prodotto
 - Efficacia luminosa: 3000 Kelvin



03

Scatola di sostituzione lampade per veicoli commerciali 24V H1 / H7, HDLL

Qualità Normlight

► **Cod. articolo 3723-030**

- Soddisfare:
- 1x faro principale H1 (articolo n. 3723-064-155)
- 1x faro principale H7 (articolo n. 3723-064-211)
- 2x luci di posizione 4 W HD (articolo n. 3723-393-0)
- 2x luci posteriori 10 W HD (articolo n. 3723-563-7)
- 8x indicatore di direzione e luce di stop 21 W (articolo n. 3723-075-11)
- 2x Soffite 8,5-8 10 W (Cod. Art. 3720-064-29)
- 2x fusibili a innesto 10 A (articolo n. 3731-010)
- 2x fusibili a spina da 15 A (articolo n. 3731-015)
- 2x fusibili a innesto da 20 A (articolo n. 3731-020)
- 2x fusibili a innesto 25 A (articolo n. 3731-025)
-



04

Scatola di sostituzione lampade per veicoli commerciali 24V H1 / H7

18 pezzi, 24V H1/H7 qualità Normlight

► **Cod. articolo 3723-031**

- Soddisfare:
- 2x fari principali H1 (articolo n. 3723-064-155)
- 2x fari principali H7 HDLL (articolo n. 3723-064-273)
- 2x luci posteriori 10 W HD (articolo n. 3723-563-7)
- 2x fanale posteriore 5 W HD (cod. Art. 3723-562-7)
- 2x lampadine per frecce o stop 21 W HD (cod. Art. 3723-751-1)
- 2x lampada lampeggiante gialla PY21W HDLL (cod. Art. 3720-752-2)
- 3 fusibili a innesto 10 A (articolo n. 3731-110)
- 3 fusibili a innesto 15 A (articolo n. 3731-115)



05

Scatola lampada di ricambio vuota

per 12V / 24V H7 / H1

► **Cod. articolo 3720-03-222**

► **Descrizione del prodotto**

- Colore: blu, coperchio trasparente
- 18 cm x 9,5 cm x 5 cm







Impianto elettrico

01

Connettore a crimpare-restringere impermeabile► **Descrizione del prodotto**

- temperatura minima termoretrattile: 100 °C
- temperatura di esercizio continua: da -55 °C a +125 °C
- rapporto di ritrazione: 3:1/materiale: poliolefina
- la ritrazione della poliolefina è più rapida del 40% rispetto a quella della poliammide
- temperatura di ritrazione inferiore rispetto al poliammide (100 °C anziché 170 °C)
- *connettore speciale per VW

Cod. art.	Sezione	Colore	cfz.	immagine
3555-516-0	0,1 - 0,5 mm ²	bianco	50	
3555-516-1	0,5 - 1,5 mm ²	rosso	50	1 
3555-516-2	1,5 - 2,5 mm ²	blu	50	2 
3555-516-4	4,0 - 6,0 mm ²	giallo	50	3 
3555-516-5	0,3 - 0,5 mm ²	giallastro	50	

02

Doppio connettore termoretraibile a stagno impermeabile► **Descrizione del prodotto**

- Temperatura minima di restringimento: 140°C
- Gamma di temperatura continua: da -55°C a + 125°C
- Rapporto di restringimento: 3:1 / materiale: poliolefina
- La poliolefina si restringe del 40% più velocemente della poliammide

Cod. art.	DIMENSIONI	Colore	cfz.	immagine
3555-926-1	Ø 1,5 - 2,5 Lunghezza: 31 mm	rosso	25	
3555-926-2	Ø 2,5 - 4,0 Lunghezza: 36 mm	blu	25	
3555-926-3	Ø 4.0 - 6.0 Lunghezza: 42 mm	giallo	25	

03

Pezzo di prolungamento per la brasatura

► **Descrizione del prodotto**

- resistenza alla temperatura continua: da -55 °C a +125 °C
- temperatura di fusione a partire da 85 °C

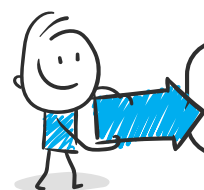

Sono anche disponibile
come assortimento:
Cod. articolo 1957-555

Cod. art.	DIMENSIONI	Colore	cfz.	immagine
3555-923-0	Ø 0,3 - 0,8, Lunghezza: 26 mm	grigio	50	
3555-923-1	Ø 0,8 - 2,0, Lunghezza: 42 mm	rosso	50	
3555-923-2	Ø 2,0 - 4,0, Lunghezza: 42 mm	blu	50	
3555-923-3	Ø 4,0 - 6,0, Lunghezza: 42 mm	giallo	25	



04

Connettore di testa Connettore di derivazione Y-crimp







► **Descrizione del prodotto**

- connessioni a prova di polvere e umidità
- tubo termorestringente trasparente
- facile controllo visivo della connessione
- design sottile
- poco spazio richiesto
- rapporto di restringimento di 4:1
- Ampia gamma di applicazioni
- Conforme a RoHS
- Resistenza dielettrica: 20 kV/mm
- Classe di protezione IP: IP 67
- Campo di applicazione della temperatura min./max.: -55 a 110 °C
- Temperatura di restringimento min.: 300 °C
- Evitare il surriscaldamento locale del tubo termoretraibile!

Cod. art.	Sezione	Colore	cfz.	immagine
3555-925-3	1,5 - 2,5 mm ²	blu / giallo	25	
3555-925-4	4,0 mm ²	rosso	25	







01

Restringimento a crimpare, impermeabile 0,5 - 1,0 mm².

Cod. art.	DIMENSIONI	Colore	cfz.	immagine
3555-901-1	M4	rosso	50	
3555-902-1	M5	rosso	50	
3555-903-1	M6	rosso	50	
3555-904-1	M8	rosso	50	
3555-904-11	M10	rosso	25	
3555-905-1	6,3	rosso	25	
3555-944-1	6,3	rosso	50	

02



A crimpare, impermeabile 1,5 - 2,5 mm²

Cod. art.	DIMENSIONI	Colore	cfz.	immagine
3555-908-2	M4	blu	50	
3555-909-2	M5	blu	50	
3555-910-2	M6	blu	50	
3555-911-2	M8	blu	50	
3555-912-2	M10	blu	25	
3555-905-2	6,3	blu	25	
3555-945-2	6,3	blu	50	



03

A crimpare, impermeabile 4,0 - 6,0 mm²

Cod. art.	DIMENSIONI	Colore	cfz.	immagine
3555-914-4	M4	giallo	25	
3555-915-4	M5	giallo	25	
3555-916-4	M6	giallo	25	
3555-917-4	M8	giallo	25	



Sono anche disponibile
come assortimento:
Cod. articolo 1957-555

01







Spine per cavi isolati 0,5 - 1,0 mm²

Cod. art.	DIMENSIONI	Colore	cfz.	immagine
3558-900-1	M3	rosso	100	
3558-901-1	M4	rosso	100	
3558-902-1	M5	rosso	100	
3558-903-1	M6	rosso	100	
3558-904-1	M8	rosso	100	
3558-960-1	2,8	rosso	100	
3558-960	2,8	rosso	100	
3558-976-1	4,8	rosso	100	
3558-977-1	4,8	rosso	100	
3558-905-1	6,3	rosso	100	7 
3558-905-11	6,3	rosso	100	9 
3558-975-1	2,8	rosso	100	
3558-939-1	4,8	rosso	100	
3558-944-1	6,3	rosso	100	5 
3555-951-1	0,25 - 1,0 mm ²	rosso	50	
3558-925-1	Connettore di testa	rosso	100	



Continua

Spine per cavi isolati 0,5 - 1,0 mm²

Cod. art.	DIMENSIONI	Colore	cfz.	immagine
3558-946-1	M4	rosso	100	
3558-947-1	M4	rosso	100	
3558-942-1	6,3	rosso	100	
3558-950-1	isolati	rosso	100	
3558-955-1	M4	rosso	50	
3558-954-1	M5	rosso	50	



02

Spine per cavi isolati 1,0 - 2,5 mm²

Cod. art.	DIMENSIONI	Colore	cfz.	immagine
3558-907-2	M3,5	blu	100	
3558-908-2	M4	blu	100	
3558-909-2	M5	blu	100	
3558-910-2	M6	blu	100	
3558-911-2		blu	100	
3558-976-2	4,8	blu	100	
3558-905-2	6,3	blu	100	4 

Continua

Spine per cavi isolati 1,0 - 2,5 mm²

Cod. art.	DIMENSIONI	Colore	cfz.	immagine
3558-940-2	8,2 x 0,8	blu	100	
3558-939-2	4,8	blu	100	
3558-945-2	6,3	blu	100	6 
3558-905-22	6,3	blu	100	8 
3558-926-2	Connettore di testa	blu	100	
3558-948-2	M5	blu	100	
3558-949-2	M5	blu	100	
3558-943-2	6,3	blu	100	
3558-951-2	Guaine per perni	blu	100	
3558-953-2	M4	blu	50	
3558-954-2	M5	blu	50	



Sono anche disponibile
come assortimento:
Cod. articolo 1957-558-1

01

Spine per cavi isolati 4,0 - 6,0 mm²













Cod. art.	DIMENSIONI	Colore	cfz.	immagine
3558-914-4	M4	giallo	100	
3558-915-4	M5	giallo	100	
3558-916-4	M6	giallo	100	
3558-917-4	M8	giallo	100	
3558-918-4	M10	giallo	100	
3558-905-4	6,3	giallo	100	
3558-941-4	9,5	giallo	100	
3558-927-4	Connettore di testa	giallo	100	
3558-961	M5	giallo	50	
3558-962	M5	giallo	50	
3558-952-4	Guaine per perni	giallo	50	
3558-921-4	M4	giallo	50	
3558-956-4	6,3	giallo	100	
3558-906-4	6,3	giallo	100	



Sono anche disponibile
come assortimento:
Cod. articolo 1957-558-1

01

Connettori rapidi per cavi

Codice art.	Sezione	Colore	cfz.	immagine
3555-951	0,25 - 1,0 mm ²	rosso	50	
3555-951-1	0,25 - 1,0 mm ²	rosso	50	
3555-952	2,5 - 4,0 mm ²	blu	50	
3555-952-1	1,0 - 2,5 mm ²	blu	50	
3555-953	4,0 - 6,0 mm ²	giallo	50	
3555-953-1	4,0 - 6,0 mm ²	giallo	50	
3555-557	0,4 - 1,0 mm ²	rosso	50	
3555-557-1	0,2 - 1,5mm ²	rosso	100	
3555-564	1,0 - 2,5 mm ²	blu	100	
3555-564-1	1,5 - 2,5 mm ²	bianco	50	
3555-562-1	1,5 - 4,0 mm ²	marrone	50	
3555-562	2,5 - 4,0 mm ²	giallo	50	



02

a 3 diramazioni piatte

trasparente

► Cod. articolo 3555-11

► Descrizione del prodotto

- a 3 diramazioni
- per contatti piatti con larghezza di connessione di 6,3 mm
- tensione max. 300 V
- dimensioni: 54 mm x 21 mm



03

a 4 diramazioni piatte

trasparente

► Cod. articolo 3555-12

► Descrizione del prodotto

- a 4 diramazioni
- per contatti piatti con larghezza di connessione di 6,3 mm
- tensione max. 300 V
- dimensioni: 54 mm x 21 mm



04

Connettori a spina

contatti piatti con larghezza di connessione di 6,3 mm, tensione max: 300 V

Codice art.	DIMENSIONI	dimensioni:	cfz.
3555-2	pellicola corta isolante	125 x 25,8 mm	10
3555-4	pellicola lunga isolante	144 x 48,0 mm	10



05

Morsettiere

► Descrizione del prodotto















- Serie di 12
- Marchio CE
- plastica e metallo
- Con doppio terminale a vite per connessioni sicure



Codice art.	Sezione	Tensione nominale	cfz.
3556-1	1,0 - 4,0 mm ²	32 A	10
3556-2	1,5 - 6,0 mm ²	41 A	10

01

Contatti piatti Universale

Cod. art.	dimensioni connettore	Sezione	DIMENSIONI	Tipo	cfz.	immagine
3558-513-5	6,3	0,5 - 1,0 mm ²	già srotolata - con foro	MVZ	100	
3558-601-0	2,8 x 0,8	0,5 - 1,0 mm ²	con molla a scatto azionato	MVZ	100	
3558-531-2	4,8 x 0,8	1,5 - 2,5 mm ²	già srotolata	MVZ	100	
3558-631-2	4,8 x 0,8	1,5 - 2,5 mm ²	con molla a scatto	MBL	100	
3558-991-6	6,3 x 0,8	0,5 - 1,0 mm ²	con molla a scatto azionato	MVZ	50	
3558-504-0	6,3 x 0,8	0,5 - 1,0	con molla a scatto azionato	MBL	100	
3558-992-8	6,3 x 0,8	1,5 - 2,5 mm ²	con molla a scatto azionato	MSI	50	
3558-929	6,3 x 0,8	1,5 - 2,5 mm ²	scatto azionato	MBL	100	
3558-603-2	6,3 x 0,8	1,5 - 2,5 mm ²	con molla a scatto azionato	MBL	100	
3558-991-7	6,3 x 0,8	1,5 - 2,5 mm ²	con molla a scatto azionato	MVZ	50	
3558-504-7	6,3 x 0,8	4,0 - 6,0 mm ²	con molla a scatto azionato	MBL	100	
3558-996-2	6,3 x 0,8	4,0 - 6,0 mm ²	con molla a scatto azionato	MVZ	100	
3558-992-6	6,3 x 0,8	4,0 - 6,0 mm ²	con molla a scatto azionato	MSI	50	
3558-502-0	7,7 x 0,8	1,0 - 2,0 mm ²	con molla a scatto	MBL	100	
3558-526-6	9,5 x 1,2	4,0 - 6,0 mm ²	già srotolata	MBL	100	





Continua

Contatti piatti Universale

Cod. art.	dimensioni connettore	Sezione	DIMENSIONI	Tipo	cfz.	immagine
3558-526-7	9,5 x 1,2	4,0 - 6,0 mm ²	con molla a scatto	MVZ	100	
3558-87-1	Ø 0,35-0,50	0,35 - 0,5 mm ²	non isolato		100	
3558-87-2	Ø 0,75-1,50	0,75 - 1,5 mm ²	non isolato		100	
3558-87-3	Ø 1,5-2,5	1,5 - 2,5 mm ²	non isolato		100	

02

Presca piatta con dispositivo di bloccaggio

Cod. art.	dimensioni connettore	Sezione	DIMENSIONI	Tipo	cfz.	immagine
3558-160-77	6,3 x 0,8	0,5 - 1,5 mm ²	con molla di scatto già srotolata		100	
3558-160-78	6,3 x 0,8	1,5 - 2,5 mm ²	con molla di scatto già srotolata		100	
3558-160-79	6,3 x 0,8	4,0 - 6,0 mm ²	con molla di scatto già srotolata		100	

03

Connettore di testa con connessione a crimpare

Cod. art.	Sezione	cfz.	immagine
3555-924-1	0,2 - 0,35 mm ²	100	
3555-924-2	0,5 - 1,0 mm ²	100	
3555-924-3	1,5 - 2,5 mm ²	100	

Legenda

MBL = ottone lucido

MVZ = ottone stagnato

BVZ = bronzo stagnato













MSI = ottone argento

BBL = bronzo lucido

VGK = bordi dorati

01

linguetta piatta di connessione Universale

Cod. art.	dimensioni connettore	Sezione	DIMENSIONI	Tipo	cfz.	immagine
3558-87-21		0,75 - 1,5 mm ²	non isolato		100	
3558-514-4	2,8	0,5 - 1,0 mm ²	con foro	BVZ	100	
3558-996-0	6,3	0,5 - 1,0 mm ²	con molla a scatto azionato e foro	MVZ	100	
3558-993-7	6,3	0,5 - 1,0 mm ²	con molla a scatto azionato e foro	MSI	50	
3558-501-9	6,3	1,0 - 2,5 mm ²	scatto azionato, con foro	MBL	100	
3558-505-41	2,8	1,5 - 2,5 mm ²	con molla a scatto e foro	BVZ	100	
3558-505-4	6,3	1,5 - 2,5 mm ²	con molla a scatto azionato e foro	MBL	100	
3558-991-8	6,3	1,5 - 2,5 mm ²	con molla di scatto già srotolata - con foro	MVZ	50	
3558-993-5	6,3	1,5 - 2,5 mm ²	con molla a scatto azionato e foro	MSI	100	
3558-996-3	6,3	4,0 - 6,0 mm ²	con molla a scatto e foro	MVZ	50	
3558-87-11	6,3	0,35 - 0,5 mm ²	con foro		100	
3558-87-31	6,3	1,5 - 2,5 mm ²	con tacca + foro, pre-rollato		100	

Legenda

MBL = ottone lucido
MVZ = ottone stagnato
BVZ = bronzo stagnato

MSI = ottone argento
BBL = bronzo lucido
VGK = bordi dorati





02

Contatti piatti ad angolo Universale

Cod. art.	dimensioni connettore	Sezione	DIMENSIONI	Tipo	cfz.	immagine
3558-994-1	6,3 x 0,8	1,5 - 2,5 mm ²	già srotolata	MBL	50	

03

Contatti piatti ad angolo Universale

Cod. art.	Sezione	cfz.	immagine
3558-928		100	
3558-514-3	0,5 - 1,0 mm ²	100	

01









Capicorda

Codice art.	DIMENSIONI	Materiale	cfz.	immagine
3558-521-5	1,5 - 2,5 M4	MBL	100	
3558-521-7	1,5 - 2,5 M5	MVZ	100	
3558-521-9	1,5 - 2,5 M6	MVZ	100	
3558-522-1	1,5 - 2,5 M8	MBL	100	



02

Capocorda a crimpare

Codice art.	DIMENSIONI	Sezione del cavo	cfz.	immagine
3557-825-6	M6	25 mm ²	25	
3557-825-8	M8	25 mm ²	25	
3557-825-10	M10	25 mm ²	25	
3557-825-12	M12	25 mm ²	25	
3557-835-6	M6	35 mm ²	25	
3557-835-8	M8	35 mm ²	25	
3557-835-10	M10	35 mm ²	25	
3557-835-12	M12	35 mm ²	25	

03

Linguetta piatta

Cod. art.	dimensioni connettore		DIMENSIONI	Tipo	cfz.	immagine
3558-160-61	6,3 x 0,8	M5	con foro	MVZ	100	
3558-173-0	6,3 x 0,8	M6	con foro MBL	MBL	100	

04

Interruttore speciale

Cod. art.	dimensioni connettore	Sezione	DIMENSIONI	Tipo	cfz.	immagine
3558-997-23	4,8	1,0 - 2,5 mm ²	Connettore a molla piatto	MVZ	50	
3558-997-2	4,8	0,5 - 1,0 mm ²	Connettore a molla piatto	MVZ	100	
3558-996-7	2,8	0,5 - 1,0 mm ²	Connettore a molla piatto	MVZ	50	
3558-996-9	2,8	1,5 - 2,5 mm ²	Connettore a molla piatto	MVZ	50	
3558-991-16	2,8	1,5 - 2,5 mm ²	Connettore a molla piatto	MVZ	50	
3558-997-3	4,8	1,5 - 2,5 mm ²	Connettore a molla piatto	MVZ	100	
3558-997-31	4,8	1,5 - 2,5 mm ²	Connettore a molla piatto	MVZ	50	
3558-990-9		0,5 - 1,5 mm ²	Connettore a molla piatto	MVZ	50	
3558-992-4	2,8	0,5 - 1,0 mm ²	Linguetta piatta	MVZ	50	
3558-998-1		0,5 - 0,75 mm ²	Sistema Quadlock	MVZ	100	

Legenda

MBL = ottone lucido

MVZ = ottone stagnato

BVZ = bronzo stagnato

MSI = ottone argento











BBL = bronzo lucido

VGK = bordi dorati



Continua









Interruttore speciale

Cod. art.	dimensioni connettore	Sezione	Dimensioni	orig. no.	cfz.	immagine
3558-997-0	1,5	0,5 - 1,0 mm ²	Connettore rotondo	MVZ	50	
3558-997-1	1,5	1,5 - 2,5 mm ²	Connettore rotondo	MVZ	50	
3558-990-7	1,5	0,75 - 1,5 mm ²	Connettore rotondo	MVZ	50	
3558-990-6	2,1	1,0 - 2,5 mm ²	Connettore rotondo	MVZ	50	
3558-990-2	3,5	0,5 - 2,5 mm ²	Connettore rotondo	MVZ	50	
3558-513-3	4,0	1,5 - 2,5 mm ²	Connettore rotondo	MVZ	100	
3558-996-4	1,5	0,5 - 1,0 mm ²	Presca rotonda	MVZ	50	
3558-990-8	1,5	0,75 - 1,5 mm ²	Presca rotonda	MVZ	50	
3558-993-1	2,1	0,5 - 1,0 mm ²	Presca rotonda	MVZ	50	
3558-990-1	3,5	0,5 - 2,5 mm ²	Presca rotonda	MVZ	50	
3558-997-6	3,5	1,5 - 2,5 mm ²	Presca rotonda	MVZ	50	



02

Connettore speciale VW

Cod. art.	dimensioni connettore	Sezione	Dimensioni	orig. no.	cfz.	immagine
3558-102-116	1,5 x 0,6 mm	0,5 - 1,0 mm ²	N102-116-06	25		
3558-102-117	1,5 x 0,6 mm	0,5 - 1,0 mm ²	N102-117-03	25		
3558-904-886	2,8 x 0,6 mm	0,5 - 1,0 mm ²	N904-886-04	25		
3558-990-91	2,5 mm	0,5 - 1,0 mm ²		25		
3558-991-151	2,8/4,8 x 0,8 mm	0,5 - 1,0 mm ²		25		
3558-904-218	4,8 x 0,8 mm	0,5 - 1,0 mm ²	N904-218-02	25		
3558-904-887	2,8 x 0,6 mm	1,5 - 2,5 mm ²	N904-887-03	25		
3558-904-220	4,8 x 0,8 mm	2,5 - 4,0 mm ²	N904-220-02	25		



01

Corpo di connessione multipla

per linguette piatte di connessione

Codice art.	Connessione Numero/Figura	cfz.	immagine
3555-100-1	1 / -	10	1
3555-100-2	2 / =	10	2
3555-100-22	2 / I -	10	3
3555-100-4	4 / = =	10	4
3555-100-6	6 / = = =	10	5
3555-100-8	8 / = = = =	10	6



1



2



3



4



5



6

02

Corpo di connessione multipla

Contatti piatti

Codice art.	Connessione Numero/Figura	cfz.	immagine
3555-100-11	1 / -	10	1
3555-100-21	2 / =	10	2
3555-100-23	2 / I -	10	3
3555-100-41	4 / = =	10	4
3555-100-61	6 / = = =	10	5
3555-100-81	8 / = = = =	10	6



1



2



3



4



5



6

03

Contatti aderenti
stagnato non isolato



Codice art.	Sezione	Lunghezza mm	cfz.
3557-184-189	0,5 mm ²	6	100
3557-184-177	0,75 mm ²	6	100
3557-175-916	1,0 mm ²	6	100
3557-175-928	1,5 mm ²	7	100
3557-184-191	2,5 mm ²	7	100
3557-184-098	4,0 mm ²	12	100



04

Puntali terminali isolati

► **Descrizione del prodotto**

- Intervallo di temperatura: da -35 ° C a 105 ° C
- Barra introduttiva: polipropilene
- zincato, stagnato

Codice art.	Sezione	Colore	cfz.	immagine
3557-000-50	0,5 mm ²	arancio	100	
3557-000-75	0,75 mm ²	bianco	100	
3557-001-00	1,0 mm ²	giallo	100	
3557-001-50	1,5 mm ²	rosso	100	
3557-002-50	2,5 mm ²	blu	100	
3557-004-00	4,0 mm ²	grigio	100	
3557-006-00	6,0 mm ²	nero	100	

01

Alloggiamento

impermeabile, nero



Sono anche disponibile
come assortimento:
Cod. articolo 1957-560

Codice art.	Collegamento	cfz.	immagine
3558-81-1	1x	5	
3558-82-1	2x	5	
3558-83-1	3x	5	
3558-84-1	4x	5	
3558-85-1	5-strati	5	
3558-86-1	6x	5	



02

Alloggiamento di bloccaggio per sistema plug-in impermeabile AMP

impermeabile, nero



Sono anche disponibile
come assortimento:
Cod. articolo 1957-560

Codice art.	Collegamento	cfz.	immagine
3558-81	1x	5	
3558-82	2x	5	
3558-83	3x	5	
3558-84	4x	5	
3558-85	5-strati	5	
3558-86	6x	5	

03

Tappo di tenuta per custodia e custodia di bloccaggio

► **Descrizione del prodotto**

- Resistenza alla temperatura: da -30°C a +105°C
- Materiale: silicone



Sono anche disponibile
come assortimento:
Cod. articolo 1957-560

Codice art.	Ø cavo	Colore	cfz.	immagine
3558-88-1	0,35 - 0,50 mm	arancio	100	
3558-88-2	0,75 - 1,50 mm	giallo	100	
3558-88-3	1,50 - 2,50 mm	rosso	100	
3558-88-4	3,4 mm	rosso	100	



04

Manicotto a spina piatta non isolato



Codice art.	Sezione	cfz.
3558-87-1	0,3 - 0,5 mm ²	100
3558-87-2	0,75 - 1,5 mm ²	100
3558-87-3	1,5 - 2,5 mm ²	100

05

Linguetta piatta non isolato



Codice art.	Sezione	cfz.
3558-87-11	0,35 - 0,5 mm ²	100
3558-87-21	0,75 - 1,5 mm ²	100
3558-87-31	1,5 - 2,5 mm ²	100

06

Connettore AMP, raccordo a T. Distributore a 3 vie, 2 poli

► Cod. articolo 3558-890

► **Descrizione del prodotto**

- per contatti bipolari (art. n. 3558-82)



01

Set pinze per aggraffaggio 5 in 1

con 5 matrici intercambiabili, dispositivo di blocco, isolamento bicomponente dell'impugnatura

► Cod. articolo 8558-100

► Descrizione del prodotto

- una pinza per tutte le applicazioni
- semplice sostituzione delle matrici
- i cuscinetti consentono una tenuta ottimale delle matrici
- nella riparazione di impianti a gas è possibile la compressione senza gas
- incl. pratica valigetta



A



B



C



D



E

PANORAMICA DELLE MATRICI/GANASCE

Matrice A:

matrice per capicorda isolati 0,5 mm - 6,0 mm

cavo: flessibile, sezione 0,5 mm - 6,0 mm

Matrice B:

matrice per capicorda ad anello non isolati 0,5 mm - 10,0 mm

per contatti non isolati con superficie chiusa, capicorda a puntale e ad anello, copriterminali e capicorda molto piccoli
cavo: flessibile, sezione 0,5 mm - 10,0 mm

Matrice C:

matrice per contatti piatti 0,5 mm - 6,0 mm per larghezza fino a 6,3 mm

Matrice D:

matrice per manicotti terminali 0,5 mm - 4,0 mm

cavo: flessibile, sezione 0,5 mm - 4,0 mm

Matrice E:

matrice per manicotti terminali 6,0 mm - 16,0 mm

cavo: flessibile, sezione 6,0 mm - 16,0 mm

02

Amperometro a pinza digitale

TESTBOY TV 216N

► Cod. articolo 8715-64-585

► Descrizione del prodotto

- Ampia gamma di funzioni
- LCD facile da leggere
- Illuminazione del punto di misura a LED
- Misurazione senza contatto delle frequenze e della frequenza di campionamento
- Metodo di misurazione T-RMS per tensioni non sinusoidali



03

Lampada di controllo

6 V 24 V

► Cod. articolo 8715-64-60



04

Controllo tensione

3 V 48 V

► Cod. articolo 8715-64-59



05

Lampada di ricambio per 8715-64-60

6V - 24V

► Cod. articolo 3720-900-3



01

Multimetro digitale MM 7-1 BENNING

con elevata sicurezza per applicazioni industriali

► Cod. articolo 8715-64-583

► Descrizione del prodotto

- riconoscimento automatico tensione AC/DC
- soppressione automatica tensione di dispersione (Lo - Z)
- Misurazione True-RMS
- sensore di tensione integrato senza contatto CAT III 1000 V; CAT III 1000 V
-
- Campo di misurazione V/DC max.: 1000 V
- Campo di misurazione V/AC max.: 1000 V
- Campo di misurazione capacità: 0.001 μ - F - 10 m - Group-Article - IDs: 123057 , 1237694
- Campo di misurazione A/DC max.: 10 A
- Campo di misurazione A/AC max.: 10 A
- Campo di misurazione A/DC min.: 0,01 m
- Campo di misurazione A/AC min.: 0,01 m
- Misura di tensione: AC/DC.
- Alimentazione: Blocco 9 V
- Campo di misurazione A/AC: 0,01 m
- Campo di misurazione A/DC: 0,01 m
- Campo di misurazione V/DC min.: 0,01 m
- Dotazione: Auto-Range Auto-Power-Off
- Funzioni di misurazione: tensione, resistenza, corrente, frequenza, capacità, temperatura, riconoscimento automatico AC/DC, soppressione tensione di dispersione, illuminazione di sfondo, funzione min./max./hold. Gamma di frequenze: 50 Hz - 500 Hz
- Campo di misurazione frequenza: 0,01 Hz - 100 k - Hz
- Campo di misurazione V/AC min.: 0,01 m -
- Temperatura: da -40 fino a +400 °C.



02

Multimetro

con sensore di tensione e torcia a LED

► Cod. articolo 8715-64-581

► Descrizione del prodotto

- tensione DC: 2, 20, 200, 400 V
- tensione AC: 200, 400 V
- corrente DC: 4 Ampere
- corrente AC: 4 Ampere
- temperatura di esercizio: da 0 °C a +40 °C
- temperatura di conservazione: da -10 °C a +50 °C
- Funzioni:
 - test di tensione senza contatto nell'ambito 100-600 V AC
 - test sui diodi
 - funzione auto-power-off (dopo 15 minuti)
 - torcia a LED bianchi integrata
 - dimensioni: 140 x 70 x 35 mm
 - peso: 250 g incl. batterie
 - IEC/EN 61010-1
 - con due fusibili in vetro



03

Set di puntali per multimetro

CAT III

► Cod. articolo 8715-64-584

► Descrizione del prodotto

- Pezzo di ricambio per il nostro multimetro (articolo n. 8715-64-581)



01

Fascette

con linguetta di plastica

► **Descrizione del prodotto**

- temperatura di esercizio: da -40 °C a +85 °C
- materiale: poliammide 6.6
- privo di silicone



Codice art.	larghezza mm	Lunghezza mm	Colore	capacità in Nm	cfz.
3502-11	2,5	98	di colore naturale	80	100
3502-111	2,5	98	nero	80	100
3502-12	3,6	140	di colore naturale	180	100
3502-121	3,6	140	nero	180	100
3502-13	3,6	200	di colore naturale	180	100
3502-131	3,5	200	nero	180	100
3502-135	3,6	290	di colore naturale	180	100
3502-135-1	3,6	290	nero	180	100
3502-151	4,8	280	nero	220	100
3502-14	4,8	178	di colore naturale	220	100
3502-141	4,8	178	nero	220	100
3502-15	4,8	280	di colore naturale	220	100
3502-16	4,8	350	di colore naturale	220	100
3502-161	4,8	350	nero	220	100
3502-165-1	4,8	500	nero	220	100
3502-171	7,6	200	nero	550	100
3502-18	7,6	360	di colore naturale	550	100
3502-181	7,6	360	nero	550	100
3502-191	9,0	762	nero	800	100
3502-185-1	8,0	550	nero	600	100

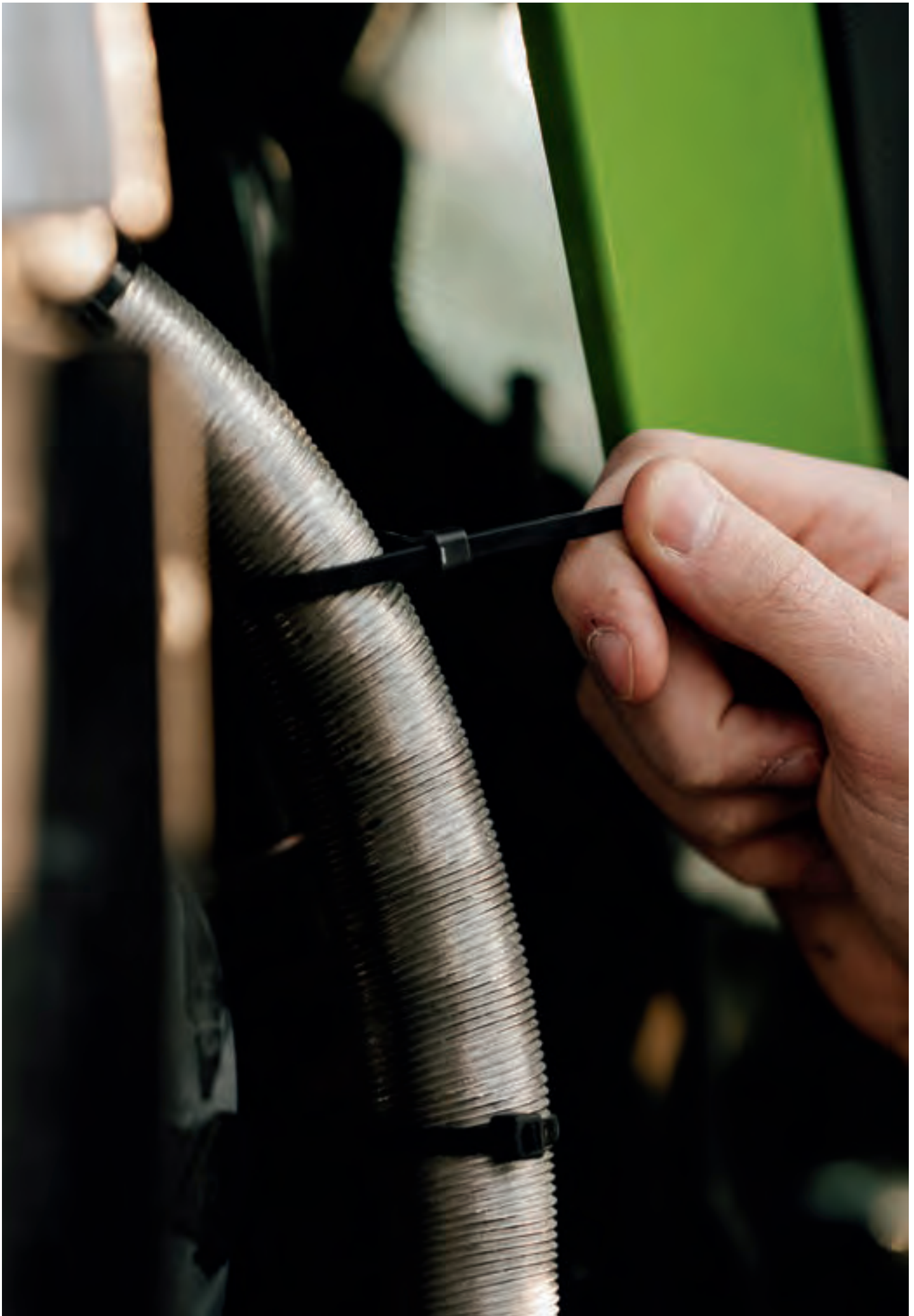

01

Fascette per cavi colorate

- ▶ Descrizione del prodotto
- con linguetta in plastica
- Dimensioni: 282x4,8 mm
- Capacità di carico in N: 220
- Materiale: poliammide 6.6, senza alogeni, senza silicone
- Resistenza alla temperatura: da -40 ° C a 85 ° C
- Classe di infiammabilità: UL 94 V-2

Codice art.	Colore	cfz.
3502-401	rosso	100
3502-402	blu	100
3502-403	giallo	100
3502-404	verde	100
3502-405	bianco	100
3502-406	arancio	100
3502-407	grigio	100
3502-408	marrone	100



02

Base adesiva per cavi
autocollante

Codice art.	Colore	per la larghezza di nastro per cavi	cfz.
3502-71	di colore naturale	5,0 mm	25
3502-72	di colore naturale	8,0 mm	25
3502-73	di colore naturale	16,0 mm	25



03

Fascette

con linguettaq di metallo, resistente a UV



► **Descrizione del prodotto**

- resistente alla temperatura: da -40 °C a +85 °C
- materiale: poliammide 6.6
- privo di silicone

Codice art.	larghezza mm	Lunghezza mm	Colore	capacità in Nm	cfz.
3502-211	2,4	92	nero	80	100
3502-221	3,6	140	nero	180	100
3502-201	3,6	208	nero	220	100
3502-231	4,8	186	nero	220	100
3502-241-0	4,8	360	nero	220	100
3502-251-0	7,6	338	nero	540	50

04

Fascette

distaccabile, resistente ai raggi UV



► **Descrizione del prodotto**

- resistenza alla temperatura: fino a +85 °C
- materiale: poliammide 6.6

Codice art.	larghezza mm	Lunghezza mm	Colore	capacità in Nm	cfz.
3502-341-0	4,6	275	nero	222	100
3502-351-0	7,6	376	nero	334	100

05

Base adesiva per fascette



autocollante

Codice art.	Colore	per la larghezza di nastro per cavi	cfz.
3502-636	di colore naturale	3,6 mm	25
3502-648	di colore naturale	4,8 mm	25
3502-649	nero	4,8 mm	25
3502-665	di colore naturale	7,8 mm	25



01







Scatola della boccola

Cod. art.	DIMENSIONI	cfz.	immagine
3558-89	a 2 poli	10	
3558-891	a 3 poli	10	
3558-892	a 4 poli	10	
3558-893	a 6 poli	10	
3558-894	a 8 poli	10	
3558-895	a 12 poli	10	









02

Sicura contatto boccola

Cod. art.	DIMENSIONI	cfz.	immagine
3558-910	a 2 poli	100	
3558-911	a 3 poli	100	
3558-912	a 4 poli	100	
3558-913	a 6 poli	100	
3558-914	a 8 poli	100	
3558-915	a 12 poli	100	

03







Alloggiamento spinotto

Cod. art.	DIMENSIONI	cfz.	immagine
3558-900	a 2 poli	10	
3558-901	a 3 poli	10	
3558-902	a 4 poli	10	
3558-903	a 6 poli	10	
3558-904	a 8 poli	10	
3558-905	a 12 poli	10	



04

Sicura contatto a spinotto

Cod. art.	DIMENSIONI	cfz.	immagine
3558-920	a 2 poli	100	
3558-921	a 3 poli	100	
3558-922	a 4 poli	100	
3558-923	a 6 poli	100	
3558-924	a 8 poli	100	
3558-925	a 12 poli	100	



01

Contatto boccola invertito

Cod. art.	DIMENSIONI	cfz.	immagine
3558-940	0,5-1,5 mm	50	
3558-941	2,0 mm	50	

02

Contatto a spinotto DT invertito, spina DT

Cod. art.	DIMENSIONI	cfz.	immagine
3558-950	0,5-1,5 mm	50	
3558-951	2,0 mm	50	

03

Tappo a tenuta DT, spina DT

► Cod. articolo 3558-930



04

Set di pinze a crimpare per DT 6 in 1
per spina tedesca

► Cod. articolo 8558-106

► Contenuto del caso:

- Pinze
- 6 muore
- Matrice K1 AWG 14/12 per la serie DT P.
- Matrice K2 AWG 10/12 5 / 6mm² per la serie DT P.
- Matrice K3 AWG 18/16/14 per la serie DT P.
- Matrice K4 AWG 20/18/16 per la serie DT P.
- Matrice K5 AWG 20 / 18-16 per la serie DT P.
- Matrice K6 AWG 16/14/12 per la serie DT P.



05

Matrice per connessioni isolate
Tappo 0,1 - 1,5 mm

► Cod. articolo 8558-100-13



06

Matrice per connessioni non isolate
Tappo 0,1 - 1,0 mm

► Cod. articolo 8558-100-14



01

Nastro isolante

10 m x 15 mm

► **Descrizione del prodotto**

- Film in PVC con acrilato
- con marchio di approvazione VDE
- soddisfa i requisiti della norma DIN EN 60454 tipo 10
- difficilmente infiammabile
- ottima resistenza all'invecchiamento
- film flessibile e morbido
- resistente alla temperatura
- DIN EN 60454-3-1 / F-PVC / 105 / A-Tx tipo 11

Codice art.	Colore	cfz.	Quantità per cartone
3985-10-15	nero	10	100
3985-10-16	rosso	10	100
3985-10-17	giallo	10	100



02

Nastro autosaldante

10 m x 19 mm

► **Cod. articolo 3985-5**► **Descrizione del prodotto**

- Resistente all'acqua
- elevata elasticità
- Temperatura di lavorazione: da 5 ° C a 35 ° C
- resistente alla temperatura: da -40 ° C a 90 ° C



03

Nastro di tessuto

25 mx 19 mm, nero

► **Cod. articolo 3985-3**► **Descrizione del prodotto**

- imputrescibile
- resistente all'abrasione
- attenuazione del rumore
- flessibile
- strappabile
- resistente all'invecchiamento
- adesivo
- resistente alla temperatura: fino a 150 ° C



04

Detergente per contatti elettrici

TermClean

- ▶ Cod. articolo 2897-334
- ▶ Contenuto: 400 ml
- ▶ Quantità per cartone: 12

- ▶ Descrizione del prodotto
 - pulizia di tutti i contatti
 - consente la rimozione di sporcizia grassa e rimuove vecchie incrostazioni
 - utilizzo sicuro in macchinari di ufficio elettrici e meccanici, calcolatori, registratori di cassa, dispositivi radio e televisori
 - incl. spazzola
 - Il prodotto non è adatto a componenti in funzionamento!



05

Aiuto per i contatti

Contact

- ▶ Cod. articolo 2897-331
- ▶ Contenuto: 300 ml
- ▶ Quantità per cartone: 12

- ▶ Descrizione del prodotto
 - reprime l'umidità
 - migliora la conduttività elettrica
 - senza silicone



06

Pistola di accensione

peso: 60 g

- ▶ Cod. articolo 3555-999-1

- ▶ Descrizione del prodotto
 - dimensioni: Lunghezza 65 mm, altezza 110 mm, larghezza 25 mm
 - temperatura max.: 1.300 °C
 - Tempo di funzionamento (con carica piena): 20 min.
 - utilizzabile solo con accendino secondario
 - accendino all'interno non carico
 - Consigliamo di caricare con gas butano Normfest.



01

Tubo termorestringente

rivestita di colla

► **Descrizione del prodotto**

- rapporto di ritrazione: 3:1
- temperatura di ritrazione: 110 °C
- resistenza alla temperatura continua: da -55 °C a +110 °C



Codice art.	Ø prima della Termoritrazione	Ø dopo la Termoritrazione	Lunghezza delle barre	Imballo:
3771-000-031	3,2 mm	1,0 mm	60 cm	10 aste
3771-000-062	6,4 mm	2,0 mm	60 cm	10 aste
3771-000-124	12,7 mm	4,0 mm	60 cm	4 aste
3771-000-248	25,4 mm	8,0 mm	60 cm	4 aste



02

Tubi flessibili termoretraibili

Lunghezza: 10 cm



► **Descrizione del prodotto**

- rapporto di ritrazione: 2:1
- temperatura di ritrazione: da 90 °C
- resistenza alla temperatura continua: da -55 °C a +135 °C
- approvazioni: UL 224



Codice art.	Ø prima della Termoritrazione	Ø dopo la Termoritrazione	Lunghezza delle barre	Imballo:
3771-200-24	2,4 mm	1,2 mm	10 cm	25 canne
3771-200-32	3,2 mm	1,6 mm	10 cm	25 canne
3771-200-48	4,8 mm	2,4 mm	10 cm	25 canne
3771-200-64	6,4 mm	3,2 mm	10 cm	25 canne
3771-200-95	9,5 mm	4,7 mm	10 cm	25 canne
3771-200-127	12,7 mm	6,4 mm	10 cm	25 canne
3771-200-190	19,0 mm	9,5 mm	10 cm	25 canne
3771-200-254	25,4 mm	12,7 mm	10 cm	25 canne

03

Puleggia della guaina termoretraibile

con adesivo interno, impermeabile

► **Descrizione del prodotto**

- Tasso di restringimento: 3: 1
- Temperatura di ritiro: circa 90 ° C
- Intervallo di temperatura: da -55 ° C a 110 ° C
- Approvazioni: UL 224 VW1, MIL -I-23053/4 Class
- Materiale: poliolefina
- Diametro pre-restringimento: 3,0 mm
- Diametro dopo il restringimento: 1,2 mm
- Lunghezza: 5 m



Codice art.	Ø prima della Termoritrazione	Ø dopo la Termoritrazione	Lunghezza della puleggia
3771-103-1	3,0 mm	1,2 mm	5,0 m
3771-106-2	6,0 mm	2,0 mm	3,5 m
3771-109-3	9,0 mm	3,0 mm	3,0 m
3771-112-4	12,0 mm	4,0 mm	2,5 m
3771-119-6	19,0 mm	6,0 mm	2,0 m
3771-124-8	24,0 mm	8,0 mm	1,5 m

04

Puleggia della guaina termoretraibile

ritardante di fiamma

► **Descrizione del prodotto**

- rapporto di ritrazione: 2:1
- temperatura di ritrazione: 90 ° C
- resistenza alla temperatura continua: da -55 ° C a +125 ° C
- materiale: poliolefina



Codice art.	Ø prima della Termoritrazione	Ø dopo la Termoritrazione	Lunghezza della puleggia
3771-001-2	1,2 mm	0,6 mm	20 m
3771-002-4	2,4 mm	1,2 mm	15 m
3771-003-2	3,2 mm	1,6 mm	15 m
3771-004-8	4,8 mm	2,4 mm	12 m
3771-006-4	6,4 mm	3,2 mm	12 m
3771-009-5	9,5 mm	4,7 mm	8 m
3771-012-7	12,7 mm	6,4 mm	8 m
3771-019-0	19,1 mm	9,5 mm	5 m
3771-025-4	25,4 mm	12,7 mm	5 m

01

Tubo isolante ondulato PKW

Plastica

con intaglio, fascio di 2 m

► **Descrizione del prodotto**

- resistente alla temperatura da -40 °C a +120 °C
- materiale: polipropilene
- protegge i circuiti del veicolo da ingerenze esterne



Codice art.	Ø Interno:	Lunghezza:
3505-1-5	5 mm	2 m
3505-1-6	6 mm	2 m
3505-1-9	9 mm	2 m
3505-1-11	11,0 mm	2 m
3505-1-13	13,0 mm	2 m
3505-1-16	16 mm	2 m
3505-1-19	19 mm	2 m
3505-1-23	23 mm	2 m



02

Tubo ondulato e isolato

Plastica, senza intaglio, fascio 50 m

► **Descrizione del prodotto**

- resistente alla temperatura da -40 °C a +120 °C
- materiale: polipropilene
- protegge i circuiti del veicolo da ingerenze esterne



Codice art.	Ø Interno:	Lunghezza:
3505-4-10	10 mm	50 m
3505-4-13	13,0 mm	50 m
3505-4-17	17 mm	50 m
3505-4-22	22,0 mm	50 m

03

Tubi isolanti

PVC

Pacchetto da 25 metri

► **Descrizione del prodotto**

- difficilmente infiammabile
- autoestinguente
- resistente all'invecchiamento
- senza silicone
- senza tessuto
- resistente alla temperatura: da -40 ° C a circa 90 ° C



Codice art.	Ø Interno:	Lunghezza:
3771-3	3 mm	25 m
3771-4	4 mm	25 m
3771-5	5 mm	25 m
3771-6	6 mm	25 m
3771-8	8,0 mm	25 m
3771-10	10 mm	25 m
3771-12	12,0 mm	25 m



04

Tubo intrecciato

► **Descrizione del prodotto**

- Materiale: PET (estremamente resistente)
- Caratteristiche speciali: ritardante di fiamma, senza alogeni
- Temperatura d'esercizio min.: -40 °C
- Temperatura operativa massima: +150 °C



Codice art.	DIMENSIONI	Lunghezza	cfz.
3505-2-6	3,0/6,0 mm	10 m	1
3505-2-8	3,5/8,0 mm	10 m	1
3505-2-11	5,0/11,0 mm	10 m	1
3505-2-18	8,0/18,0 mm	5 m	1
3505-2-26	16,0/26,0 mm	5 m	1
3505-2-30	18,0/30,0 mm	5 m	1
3505-2-36	24,0/36,0 mm	5 m	1

01

Linee di veicoli FLRY

Ø 0,5 mm²

100 m

1 filo

Codice art.	Colore
3770-050-0	nero
3770-050-1	rosso
3770-050-2	blu
3770-050-4	giallo



02

Linee di veicoli FLRY

Ø 0,75 mm²

100 m

1 filo

Codice art.	Colore
3770-007-5	nero
3770-007-51	rosso
3770-007-52	blu
3770-007-54	giallo
3770-007-59	marrone



03

Linee di veicoli FLRY

Ø 1,0 mm²

100 m

1 filo

Codice art.	Colore
3770-010	nero
3770-009-01	rosso
3770-009-02	blu
3770-009-03	bianco
3770-009-05	giallo
3770-009-09	marrone



04

Linee di veicoli FLRY

Ø 1,5 mm²

100 m

1 filo

Codice art.	Colore
3770-010-0	nero
3770-010-1	rosso
3770-010-2	blu
3770-010-3	giallo
3770-010-4	verde
3770-010-40	marrone
3770-010-42	bianco



05

Linee di veicoli FLRY

Ø 1,5 mm²

50 m

2 filo

Codice art.	Colore
3770-020-11	grigio-rosso
3770-020-12	nero-rosso
3770-020-14	verde-rosso
3770-020-16	nero-bianco
3770-020-17	nero-verde

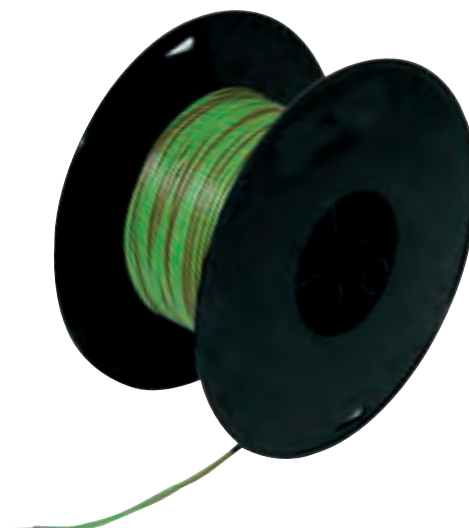

06

Linee di veicoli FLRY

Ø 2,5 mm²

50 m

1 filo

Codice art.	Colore
3770-010-5	nero
3770-010-6	rosso
3770-010-7	blu
3770-010-60	giallo
3770-010-99	marrone





01

Linee di veicoli FLRY

Ø 4,0 mm²

50 m

1 filo



Codice art.	Colore
3770-040-1	nero
3770-040-2	rosso

02

Linee di veicoli FLRY

Ø 6,0 mm²

50 m

1 filo



Codice art.	Colore
3770-060-1	nero
3770-060-2	rosso

03

Cavi per veicoli, rotondi

a 1 cavo, rosso, con isolamento doppio (rivestimento doppio)



Codice art.	Sezione	Lunghezza m
3770-020-1	1,5 mm ²	50
3770-020-4	2,5 mm ²	25

04

Cavi per veicoli, piatti

a 2 cavi, con isolamento doppio isolato nero-rosso

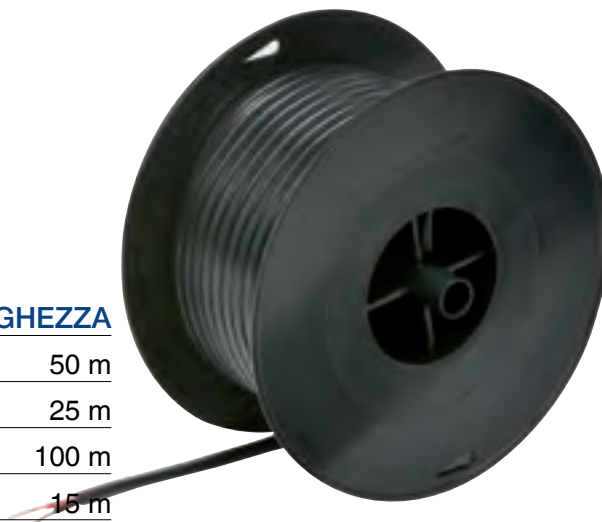

Codice art.	DIMENSIONI	Sezione	LUNGHEZZA
3770-020-0	piatto	2 x 0,75 mm ²	50 m
3770-020-2	piatto	2 x 1,5 mm ²	25 m
3770-020-22	piatto	2 x 1,5 mm ²	100 m
3770-020-3	piatto	2 x 2,5 mm ²	15 m
3770-020-5	circolare	2 x 2,5 mm ²	15 m

05

Cavi per veicoli

circuiti dei veicoli con isolamento doppio (rivestimento doppio)



Codice art.	Sezione	Lunghezza m
3770-121	2 x 0,75 mm ²	50
3770-4-075	4 x 0,75 mm ²	50
3770-120	2 x 1,5 mm ²	50
3770-116	3 x 1,5 mm ²	50
3770-119-50	4 x 1,5 mm ²	50
3770-118-50	7 x 1,5 mm ²	50



01

Cavo dell'altoparlante

50 m, marrone-rosso

Codice art.	Sezione	Lunghezza m
3770-030-0	2 x 0,75 mm ²	50
3770-011-5	2 x 1,5 mm ²	50



02

Cavo a nastro

25 m, rosso-nero-bianco-blu

Codice art.	Sezione	Lunghezza m
3770-400	4 x 0,75 mm ²	25



03

Doppi passacavi

bilaterale, resistente al silicone

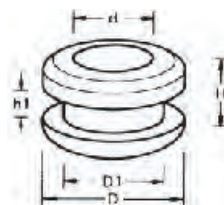

Codice art.	d mm	d1 ø mm	D	h	H1 mm	cfz.
3561-663-4	4	6	9	6	1,0	50
3561-663-2	6	9	11	6	1,0	50
3561-664-6	6	10	13	8	2,0	50
3561-664-8	9	11	16	6	1,0	25
3561-665-0	10	12	18	11	1,0	25
3561-665-2	12	20	24	10	4,0	25
3561-666-2	13	21	26	9	2,0	25
3561-666-3	16	24	3,0	11	3,0	25
3561-666-6	25	30	36	11	3,5	25
3561-666-5	21	31	38	11	1,5	25

04

Tappo di tenuta

Gomma termoplastica



Codice art.	Ø esterno	Ø interno	cfz.
3561-700-8	9,5 mm	6,4 mm	50
3561-700-7	12,8 mm	11,2 mm	50
3561-700-6	15,5 mm	12,7 mm	25
3561-700-5	18,4 mm	14,9 mm	25
3561-700-4	19,0 mm	15,5 mm	25
3561-700-3	22,1 mm	19,0 mm	25
3561-700-2	26,6 mm	22,0 mm	25
3561-700-1	27,5 mm	24,5 mm	25

01
Fusibili
Low profile



Codice art.	DIMENSIONI	Colore	cfz.
3731-302	2,0 A	grigio	25
3731-303	3,0 A	viola	25
3731-304	4,0 A	fucsia	25
3731-305	5 A	marroncino	25
3731-307-5	7,5 A	marrone	25
3731-310	10,0 A	rosso	25
3731-315	15,0 A	blu	25
3731-320	20,0 A	giallo	25
3731-325	25 A	Trasparente	25
3731-330	30,0 A	verde	25

02
Fusibili
mini



Codice art.	DIMENSIONI	Colore	cfz.
3731-102	2,0 A	grigio	25
3731-103	3,0 A	viola	25
3731-104	4,0 A	fucsia	25
3731-105	5 A	marroncino	25
3731-107-5	7,5 A	marrone	25
3731-110	10,0 A	rosso	25
3731-115	15,0 A	blu	25
3731-120	20,0 A	giallo	25
3731-125	25 A	Trasparente	25
3731-130	30,0 A	verde	25

03
Fusibili
Normale



Codice art.	DIMENSIONI	Colore	cfz.
3731-035	35 A	verde scuro	50
3731-002	2,0 A	grigio	50
3731-003	3,0 A	viola	50
3731-005	5 A	marroncino	50
3731-007-5	7,5 A	marrone	50
3731-010	10,0 A	rosso	50
3731-015	15,0 A	blu	50
3731-020	20,0 A	giallo	50
3731-025	25 A	Trasparente	50
3731-030	30,0 A	verde	50
3731-040	40 A	arancione	50

04
Fusibili
Maxi



Codice art.	DIMENSIONI	Colore	cfz.
3731-220	20,0 A	giallo	10
3731-230	30,0 A	verde	10
3731-240	40 A	arancio	10
3731-250	50 A	rosso	10
3731-260	60 A	blu	10
3731-270	70 A	marroncino	10
3731-280	80 A	Trasparente	10
3731-210-0	100 A	viola	10

05

Fusibili
mikrOTO II



06

Fusibili
mikrOTO III



Codice art.	DIMENSIONI	Colore	cfz.
3731-11-5	5 A	marrone chiaro	25
3731-11-10	10,0 A	rosso	25
3731-11-15	15,0 A	blu	25
3731-11-20	20A	giallo	25
3731-11-25	25 A	trasparente	25
3731-11-30	30,0 A	verde	25
3731-11-75		marrone	25

Codice art.	DIMENSIONI	Colore	cfz.
3731-12-5	5 A	marrone chiaro	25
3731-12-10	10,0 A	rosso	25
3731-12-15	15,0 A	blu	25
3731-12-75	7,5 A	marrone	25



07

Serratura a vite
Midi, distanza tra i fori 30 mm



08

Serratura a vite
Mega, distanza tra i fori 51 mm



Codice art.	DIMENSIONI	Colore	cfz.
3731-8-30	30,0 A	arancio	10
3731-8-40	40 A	verde	10
3731-8-50	50 A	rosso	10
3731-8-60	60 A	giallo	10
3731-8-70	70 A	marrone	10
3731-8-80	80 A	bianco	10
3731-8-100	100 A	blu	10
3731-8-125	125 A	rosa	10
3731-8-150	150 A	grigio	10

Codice art.	DIMENSIONI	Colore	cfz.
3731-9-100	100 A	giallo	10
3731-9-125	125 A	verde	10
3731-9-150	150 A	rosso	10
3731-9-175	175 A	bianco	10
3731-9-200	200 A	blu	10
3731-9-225	225 A	marrone	10
3731-9-250	250 A	rosa	10
3731-9-300	300 A	grigio	10
3731-9-400	400 A	viola	10
3731-9-500	500 A	marrone	10

01
Fusibili
OTO-J



Codice art.	DIMENSIONI	Colore	cfz.
3731-5-20	20,0 A	turchese	10
3731-5-25	25 A	bianco	10
3731-5-30	30,0 A	fucsia	10
3731-5-40	40 A	verde	10
3731-5-50	50 A	rosso	10
3731-5-60	60 A	giallo	10

02
Fusibili
OTO-AS



Codice art.	DIMENSIONI	Colore	cfz.
3731-4-20	20 A	turchese	10
3731-4-30	30 A	fucsia	10
3731-4-40	40 A	verde	10
3731-4-50	50 A	rosso	10



03
Fusibili
OTO-B
14 / BT



Codice art.	DIMENSIONI	Colore	cfz.
3731-7-30	30,0 A	fucsia	10
3731-7-40	40 A	verde	10
3731-7-50	50 A	rosso	10
3731-7-60	60 A	giallo	10
3731-7-70	70 A	marrone	10
3731-7-80	80 A	nero	10
3731-7-100	100 A	blu	10
3731-7-120	120 A	bianco	10
3731-7-140	140 A	rosso scuro	10

04
Fusibili
OTO-JLP



Codice art.	DIMENSIONI	Colore	cfz.
3731-6-20	20,0 A	turchese	10
3731-6-25	25 A	bianco	10
3731-6-30	30,0 A	fucsia	10
3731-6-40	40 A	verde	10
3731-6-50	50 A	rosso	10
3731-6-60	60 A	giallo	10

05

Cubo cuboOTO

Piattaforme di sollevamento



Codice art.	DIMENSIONI	Colore	cfz.
3731-010-50	50 A	crema	10
3731-010-75	75 A	crema	10
3731-010-100	100 A	crema	10
3731-010-150	150 A	crema	10
3731-010-200	200 A	crema	10
3731-010-300	300 A		10
3731-010-1	Dado di fissaggio M8	nero	10

06

Fusibili MSO

montati in pressoché tutti i veicoli del gruppo VW (Volkswagen, Skoda, Audi e Seat)



Codice art.	DIMENSIONI	cfz.
3731-10-30	30 A	50
3731-10-40	40 A	50
3731-10-50	50 A	50
3731-10-60	60 A	50
3731-10-80	80 A	50
3731-10-100	100 A	50

07

Fondere i fusibili delle strisce



Codice art.	DIMENSIONI	cfz.
3730-25-5	25	50
3730-25-8	50	50
3730-25-161	50	50
3730-25-25	25	50
3730-25-40	25	50

08

Fusibili in lamiera



Codice art.	DIMENSIONI	cfz.
3731-50	50 A	50
3731-80	80 A	50

09

Fusibili in vetro

Codice art.	DIMENSIONI	cfz.
3733-20-1	1 A	10
3733-20-2	2 A	10
3733-20-315	3,15 A	10
3733-20-4	4 A	10
3733-20-5	5 A	10



01

Fusibile automatico SAE J553

Codice art.	DIMENSIONI	Colore	cfz.
3731-13-5	5 A	Beige	2
3731-13-75	7,5 A	marrone	2
3731-13-10	10,0 A	rosso	2
3731-13-15	15,0 A	blu	2
3731-13-20	20,0 A	giallo	2
3731-13-25	25 A	bianco	2
3731-13-30	30,0 A	verde	2



02

Fusibile automatico SAE J553 impostato

7 pezzi

- ▶ Cod. articolo 3731-13-999
- ▶ Soddisfare:
 - ▶ un fusibile ciascuno
 - ▶ 5A / 7,5A / 10A / 15A / 20A / 25A / 30A



03

Distributore fusibile

incl. linea di alimentazione e spina

- ▶ Descrizione del prodotto
 - per l'installazione di dispositivi da incasso supplementari nel veicolo, ad es. luci di circolazione diurne a LED
 - 2 punti di innesto fusibile
 - installazione semplice e sicura
 - lunghezza cavo: 10 cm

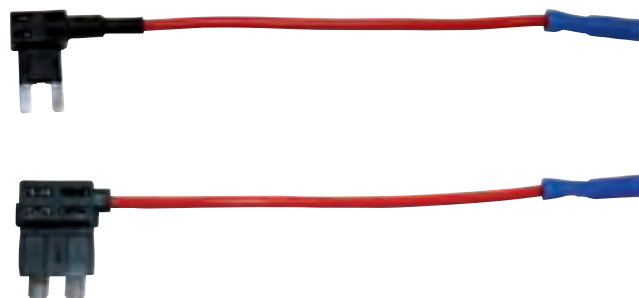

Codice art.	DIMENSIONI	cfz.
3731-000-400	mini	5
3731-000-500	Normale	5

04

Portafusibile piatto per fusibile a spina
„normale“

► Cod. articolo 3731-000

► Descrizione del prodotto
- con collegamento per contatti
piatti con larghezza di
connessione di 6,3 mm



05

Molletta portafusibili
per fusibile MIDI

► Cod. articolo 3731-8-000



06

Molletta portafusibili
per collegamenti fusibili

► Cod. articolo 3555-625

► Descrizione del prodotto
- incl. fusibile 8 A
- con chiusura a baionetta



07

Portafusibile piatto Maxi

per fusibili “maxi” a innesto, per capicorda e viti M5, per sezioni
mm² a 10 mm²

► Cod. articolo 3731-200 | Portafusibile piatto Maxi

► Cod. articolo 3731-200-9 | Copertura

► Descrizione del prodotto
- per capicorda e viti M5
- per sezioni cavo 2,5 mm² - 10 mm²



08

Molletta portafusibile

come connettore rapido per fusibili plug-in “normali”
per sezioni di cavo da 0,75 mm² a 2,0 mm²

► Cod. articolo 3555-972

► Descrizione del prodotto
- connettore rapido
- per sezioni cavo 0,75 mm² - 2,0 mm²

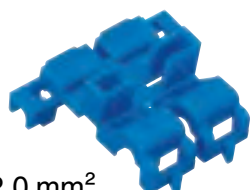

09

Set tester e brenna prensile
per spinotti

► Cod. articolo 3731-150



10

Molletta portafusibili
per fusibile MEGA

► Cod. articolo 3731-9-000



01

Portafusibile piatto per fusibile a spina

Lunghezza del cavo „normale“ ogni 25 cm e sezione del cavo di 1,5 mm² fino a 20 A

► Cod. articolo 3731-000-200



02

Portafusibile piatto per fusibile a spina

Lunghezza del cavo „normale“ ogni 25 cm e sezione del cavo di 2,5 mm² fino a 30 A

► Cod. articolo 3731-000-300



03

Molletta portafusibile piatto

per fusibili plug-in lunghezza cavo „mini“ ogni 13 cm e sezione del cavo 3,3 mm²

► Cod. articolo 3731-100



04

Portafusibili piatto per fusibili a basso profilo

con un cavo da 1,3 mm²

► Cod. articolo 3731-000-405



05

Portafusibile piatto per fusibili Mikroto II

con un cavo da 1,3 mm²

► Cod. articolo 3731-000-407



06

Portafusibile piatto per fusibili Mikroto II

con cavi da 3,3 mm²

► Cod. articolo 3731-000-408





08

Portafusibile piatto per fusibile a spina mini
con cavi da 1,5 mm²

► Cod. articolo 3731-000-401



10

Portafusibile piatto per minifusibili
con due cavi da 2,5 mm² su ciascun lato

► Cod. articolo 3731-000-406



07

Portafusibile piatto per fusibile a spina mini
con cavi da 2,5 mm²

► Cod. articolo 3731-000-402



09

Portafusibile piatto per fusibile a spina mini
con cavi da 2,5 mm²

► Cod. articolo 3731-000-403



11

Copertura
per portafusibili piatti 3731-000-403

► Cod. articolo 3731-000-404





01

Adattatore corto da 13 pin a 7 pin

da 13 poli a 7 poli

► Cod. articolo 3555-310-12

► Descrizione del prodotto

- veicolo trainante con giunto a 13 poli
- rimorchio con connettore a 7 poli
- lunghezza: 106 mm
- materiale: PA6 GF30
- 12 V



02

Mini adattatore corto da 13 pin a 7 pin
da 13 poli a 7 poli

► Cod. articolo 3555-310-119

► Descrizione del prodotto

- veicolo trainante con giunto a 13 poli
- rimorchio con connettore a 7 poli
- materiale: PA6 GF30
- lunghezza totale: 52 mm
- 12 V



03

Adattatore corto da 13 a 7/13 sistema WeSt
presa da 13 poli a 7 poli DIN/ISO11446

► Cod. articolo 3555-310-13

► Descrizione del prodotto

- Multicon, è possibile adattare due diverse connessioni
- Sistema WeSt
- Da 13 a 7 pin
- 12 V
- Lunghezza: 106 mm
- Materiale: PA6 GF30



04

Adattatore corto
da 7 poli a 13 poli

► Cod. articolo 3555-310-112

► Descrizione del prodotto

- veicolo trainante con giunto a 7 poli
- rimorchio con connettore a 13 poli
- lunghezza: 50 mm
- materiale: PA6 GF30
- 12 V



01

Interruttore

a 7 vie

▶ Cod. articolo 3555-305-517 | Metallo leggero

▶ Cod. articolo 3555-405-517 | Plastica

▶ Descrizione del prodotto

- lunghezza: 91,8 mm

- capacità: 20 A con 12 V

- con collegamento a vite

- da inserire



02

Presca

a 7 vie

▶ Cod. articolo 3555-305-117 | Metallo leggero

▶ Cod. articolo 3555-305-118 | Guarnizione

▶ Cod. articolo 3555-405-117 | Plastica

▶ Cod. articolo 3555-310-120 | guarnizione di ricambio

▶ Descrizione del prodotto

- lunghezza: 44 mm

- capacità: 20 A con 12 V

- collegamento a vite



03

Connettore a 13 pin

a 13 vie

▶ Cod. articolo 3555-310-517

▶ Descrizione del prodotto

- plastica

- capacità: 20 A

- con chiusura a baionetta

- 12 V

- a 13 poli





04

Presca

a 13 vie, guarnizione inclusa

- ▶ Cod. articolo 3555-310-117 | Plastica
- ▶ Cod. articolo 3555-310-120 | guarnizione di ricambio

▶ Descrizione del prodotto

- lunghezza: 50 mm
- capacità: 20 A con 12 V
- modello OEM
- materiale: PA6 GF30



01

Presà EBS a 7 poli

a 7 vie

▶ Cod. articolo 3555-310-7

▶ Descrizione del prodotto

- con collegamenti a vite
- omologato GGVS/ADR
- a 7 poli
- 24 V



02

Connettore EBS a 7 poli

a 7 vie

▶ Cod. articolo 3555-310-70

▶ Descrizione del prodotto

- con collegamenti a vite
- omologato GGVS/ADR
- a 7 poli
- 24 V



03

Interruttore

a 7 vie

▶ Cod. articolo 3555-305-586 | metallo

▶ Cod. articolo 3555-305-588 | Plastica

▶ Descrizione del prodotto

- capacità: da 20 A a 24 V
- lunghezza: 116 mm
- tipo S/"utenza ausiliaria"
- con collegamenti a vite



04

Pres a 7 poli

a 7 vie

► Cod. articolo 3555-305-286

► Descrizione del prodotto

- con collegamenti a vite
- guarnizione in gomma nel tappo di chiusura
- tipo S
- capacità: da 20 A a 24 V
- manicotto K ISO 3731
- a 7 poli
- 24 V



05

Interruttore

a 7 vie

► Cod. articolo 3555-305-587 | metallo

► Cod. articolo 3555-305-589 | Plastica

► Descrizione del prodotto

- capacità: da 20 A a 24 V
- lunghezza: 116 mm
- tipo N/“luce“
- con collegamenti a vite



06

Pres a 7 poli

a 7 vie

► Cod. articolo 3555-305-287

► Descrizione del prodotto

- con collegamenti a vite
- guarnizione in gomma nel tappo di chiusura
- tipo N
- capacità: da 20 A a 24 V
- perno K ISO 1185
- a 7 poli
- 24 V



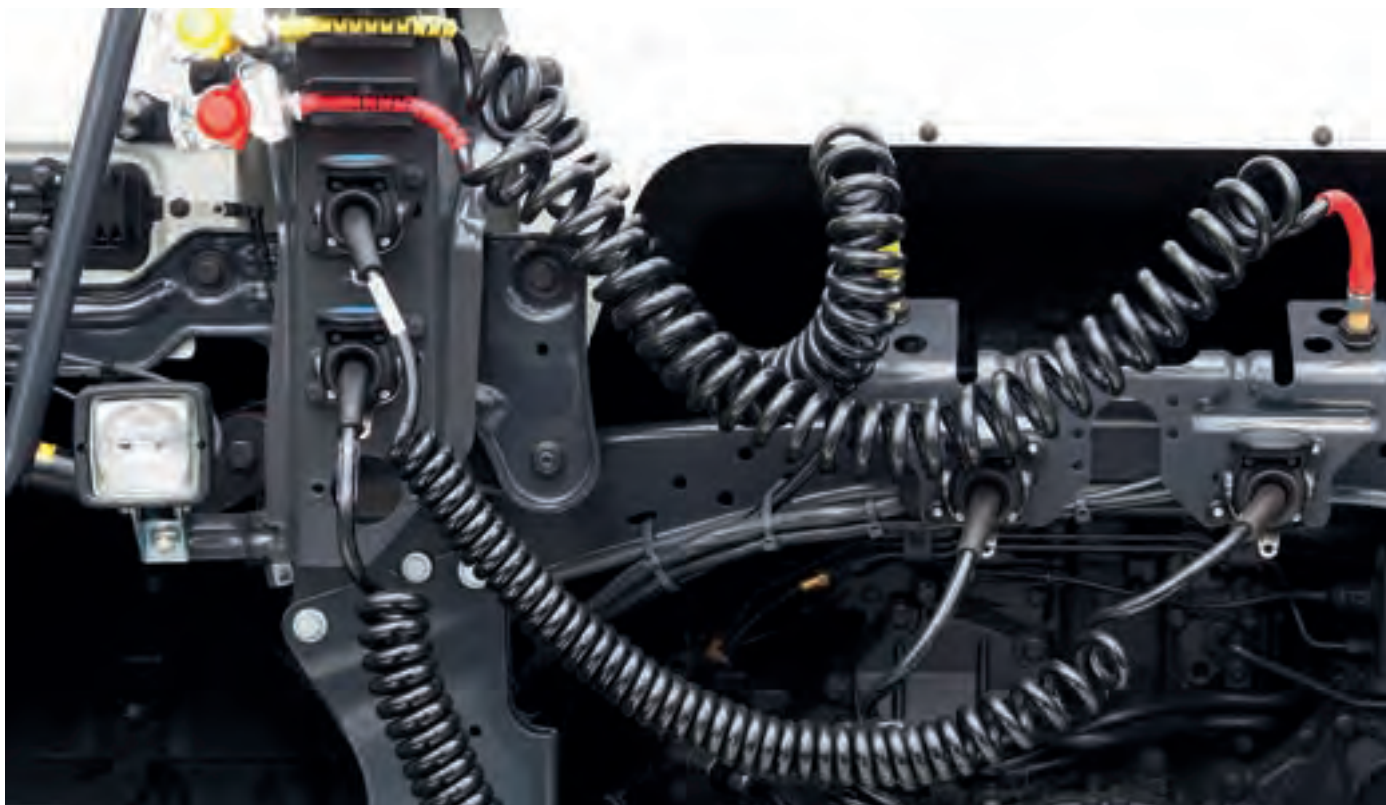

01

Connettore a 3 pin

a 3 poli

► Cod. articolo 3555-310-6

► Descrizione del prodotto

- con collegamenti a vite
- tipo S
- capacità: da 20 A a 24 V
- plastica
- a 3 poli
- 24 V



02

Pres a 3 poli

a 3 poli

► Cod. articolo 3555-310-60

► Descrizione del prodotto

- con collegamenti a vite
- tipo S
- capacità: da 20 A a 24 V
- plastica
- perno K ISO 1185
- a 3 poli
- 24 V



03

Connettore a 15 pin

a 15 vie

► Cod. articolo 3555-310-150

► Descrizione del prodotto

- con collegamenti a vite
- omologato GGVS/ADR
- a 15 poli
- 24 V



04

Prese a 15 pin

a 15 vie

► Cod. articolo 3555-310-15

► Descrizione del prodotto

- con collegamenti a vite
- omologato GGVS/ADR
- a 15 poli
- 24 V



05

Adattatore corto da 15 pin a 7 pin

15-vie su 7-vie

► Cod. articolo 3555-320-52

► Descrizione del prodotto

- adattatore da 15 poli a 7 poli
- ISO 12098
- plastica
- 24 V



01

Elica a 7 poli

a 7 vie

▶ **Cod. articolo 3555-320-43**▶ **Descrizione del prodotto**

- lunghezza di lavoro: 3,0 m
- materiale: PUR
- forza di richiamo conforme alle disposizioni OEM
- con spine impermeabili
- Tipo S - 3731
- 6 manicotti, 1 perno
- a 7 poli
- 24 V



02

Elica a 7 poli

a 7 vie

▶ **Cod. articolo 3555-320-42**▶ **Descrizione del prodotto**

- lunghezza di lavoro: 3,0 m
- materiale: PUR
- forza di richiamo conforme alle disposizioni OEM
- con spine impermeabili
- Tipo N
- a spirale stretta
- a 7 poli
- ISO 1185
- 24 V



03

Cavo spiralato EBS 7 poli

a 7 vie

▶ **Cod. articolo 3555-320-45**▶ **Descrizione del prodotto**

- lunghezza di lavoro: 3,5 m
- materiale: PUR
- forza di richiamo conforme alle disposizioni OEM
- a spirale stretta
- a 7 poli
- 24 V



04

Elica a 15 poli

a 15 vie

► Cod. articolo 3555-320-50

► Descrizione del prodotto

- lunghezza di lavoro: 3,5 m
- con collegamento morsetti
- materiale: PUR
- forza di richiamo conforme alle disposizioni OEM
- a spirale stretta
- a 15 poli
- 24 V



05

Cavo a spirale adattatore da 15 pin a 2 x 7 pin

da 15 poli a 2 x 7 poli

► Cod. articolo 3555-320-53

► Descrizione del prodotto

- per l'alimentazione elettrica di nuove motrici di veicoli commerciali su semiremorchi e camion
- 13 poli occupati conformemente ai requisiti di legge
- spina immersa ermeticamente di tipo „N“ e „S“
- lunghezza di lavoro: 3,5 m
- materiale: PUR
- forza di richiamo conforme alle disposizioni OEM
- a spirale stretta
- 24 V



06

Cavo a spirale adattatore da 15 pin a 2 x 7 pin

da 15 poli a 2 x 7 poli

► Cod. articolo 3555-320-51

► Descrizione del prodotto

- a 13 poli occupati
- lunghezza di lavoro: 3,5 m
- tipo N/S
- materiale: PUR
- forza di richiamo conforme alle disposizioni OEM
- a spirale stretta
- da 15 poli a 7 poli
- 24 V



01

Distributore

a 8 livelli

► Cod. articolo 1004-100-1

► Descrizione del prodotto

- Scatola di giunzione per cavi a 8 poli
- con 32 contatti piatti
- a 4 file
- alloggiamento resistente all'acqua
- Materiale del coperchio: alluminio
- Materiale dell'alloggiamento: poliestere BMC
- Chiusura: 2 morsetti
- Dimensioni (lunghezza x larghezza x altezza): 150 mm x 93 mm x 45 mm
- Fissaggio: 2 fori da Ø 5,5 mm
- Interasse (mm) 90,0



02

Distributore

16 celle

► Cod. articolo 1004-100

► Descrizione del prodotto

- omologato GGVS/ADR
- a 16 livelli



03

Morsetti per batteria per auto

max. connessione del cavo: 50 mm²

Codice art.	DIMENSIONI	cfz.
3510-1	+ sinistra	1
3510-2	- sinistra	1
3510-3	- destra	1
3510-4	+ destra	1



04

Pinze per batterie per veicoli commerciali

MVZ

Codice art.	DIMENSIONI	cfz.
3510-7	+ sinistra	1
3510-6	- destra	1



05

Morsetti batteria Büsing

MVZ

Codice art.	DIMENSIONI	cfz.
3510-20	- sinistra	1
3510-19	+ destra	1



01

Capicorda di brasatura

Materiale: ottone stagnato



Codice art.	Perforazione	Sezione del cavo	Denominazione DIN	d2	cfz.
3557-921-9	M6	10 mm ²	6 x 4,3	11,0	25
3557-922-0	M8	10 mm ²	8 x 4,3	15,0	25
3557-922-4	M8	16 mm ²	8 x 5,4	15,0	25
3557-922-8	M8	25 mm ²	8 x 6,8	15,0	25
3557-922-81	M8	35 mm ²	8 x 8,2	15,0	25
3557-923-6	M8	50 mm ²	8 x 9,5	17,0	25
3557-922-1	M10	10 mm ²	10 x 4,3	19,0	25
3557-922-9	M10	25 mm ²	10 x 6,8	19,0	25
3557-923-3	M10	35 mm ²	10 x 8,2	19,0	25
3557-923-7	M10	50 mm ²	10 x 9,5	19,0	10
3557-924-0	M10	70 mm ²	10 x 11,2	21,0	10
3557-923-0	M12	25 mm ²	12 x 6,8	22,0	25
3557-923-8	M12	50 mm ²	12 x 9,5	22,0	10
3557-924-1	M12	70 mm ²	12 x 11,2	22,0	10

02

saldatoio

230 V, 150 W

► Cod. articolo 4982-900

► Descrizione del prodotto

- 230 V
- 150 W
- temperatura di esercizio: 450 °C
- tempo di riscaldamento: 3 minuti



03

Filo di apporto

rotoli di 250 g

► Descrizione del prodotto

- Rotolo da 250 g
- Flusso riempito 3,5%
- Lega: PB6OSN40
- Intervallo di fusione: da 183 ° C a 238 ° C
- Rapporto: a 60, stagno 40
- Flussante secondo DIN EN 29454.1, 1.1.1.B o DIN EN 61190-1-3



Codice art. Grandezza

4982-50 Ø 1 mm

4982-60 Ø 2 mm







Montaggio pneumatici

01

Tyron 6 mm

Set riparazione pneumatici CoPrA® fino a 270 km / h

► **Cod. articolo 9879-970**► **Descrizione del prodotto**

- tappi autovulcanizzanti al 100%
- i tappi hanno passato tutti i test di durata operativa e velocità massima con sovraccarico, conformemente agli standard TÜV
- grazie alla tecnologia di più recente concezione, presentano un elevato livello di resistenza allo strappo e alla forza di taglio nel pneumatico e nella cintura di acciaio
- idonei a inserti diritti e inclinati fino a 45°
- per tutti i pneumatici di autovetture e furgoni senza camera d'aria
- per pneumatici fino a 270 km/h!
- Contenuto del set:
 - 50 x corpi di riparazione 5 mm (codice art. 9879-972 - kit di gonfiaggio)
 - 1 x esalatore (codice art. 9879-976)
 - 1 x manico T (codice art. 9879-975)
 - 1 x lesina (codice art. 9879-978)
 - 1 x massa vulcanizzata 25 ml (codice art. 9879-980)
 - 1 x cerotto liquido 50 ml (codice art. 9879-979)
 - 1 x estrattore a lama
 - 1 x chiave a brugola

**VIDEO**





01

Tyron per LKW / AS / EM
Ricarica CoPrA®



► Cod. articolo 9879-974

► **Inhalt:**

- 25 x 10 mm Reparaturkörper
- 1 x Flüssigpflaster CoPrA® pat. pend 50ml
- 1 x Vulkanisiermasse



GEPRÜFTE QUALITÄT
 -ECE R30 (PKW)
 -ECE R75 (Motorrad)
 -ECE R154 (LKW)
 + Dispersant mit Carbonat
 + stabilisiert
 + Hochleistungs- und -geschwindigkeitsfähig
 + Konform B26
 SVZÖ(BMW 13/38)

02

Tyron per LKW / AS / EM

Set riparazione pneumatici CoPrA®

► **Cod. articolo 9879-971**

► **Descrizione del prodotto**

- Danno al battistrada: max.10 mm
 - Riparazione corpo 100% autovulcanizzante
 - Test presso TÜV-Süd, Tyre and Wheel Test Center Munich: corsa di resistenza e velocità massima: ECE R54 per pneumatici per autocarri, conforme a §36 StVZO
 - La tecnologia più avanzata rende il pneumatico e la cintura in acciaio estremamente resistenti allo strappo e al taglio
 - Può essere utilizzato per scanalature diritte e inclinate fino a 45°
 - per tutti i pneumatici per camion senza camera d'aria / AS / EM
 - - rimuove l'umidità esistente nell'area di riparazione
 - - converte la ruggine esistente in materiale solido, inerte e
 - - protegge dalla nuova ruggine (CoPrA®)
 - colpetto. pend (dpa)
- nessun tempo di essiccazione richiesto per la soluzione vulcanizzante
 -
 - Contenuto del set:
 -
 - Corpo di riparazione 25 x 10 mm (articolo n. 9879-974 - cfz. di ricarica)
 - 1 x introduttore punteruolo (articolo n. 9879-976)
 - 1 x impugnatura a T (articolo n. 9879-975)
 - 1 x piercer (articolo n. 9879-978)
 - 1 x mescola vulcanizzante CoPrA® pat. pend 25ml (articolo n. 9879-980)
 - 1 x cerotto liquido CoPrA® pat. pend 50ml (articolo n. 9879-979)
 - 1 x raschietto
 - 1 x chiave a brugola



01

Fresatrice

per carrozzerie a forma di fungo per la riparazione di pneumatici difettosi

Codice art.	Ø
9879-93-03	3,0 mm
9879-93-06	6,0 mm



02

applicazione del battistrada

per le sonde dei pneumatici

- ▶ Cod. articolo 9879-91-2
- ▶ Cfz.: 1



03

Fresa speciale per la gomma

per irruvidire le superfici interne dei pneumatici

- ▶ Cod. articolo 9879-91-1
- ▶ Cfz.: 1



04

manico a T

- ▶ Cod. articolo 9879-975
- ▶ Cfz.: 1



05

Scatola per la riparazione di camera d'aria

per il kit di riparazione Tyron

Codice art.	Lunghezza mm	adatto a:
9879-976	115	auto
9879-977	195	LKW



06

Vorstecher für Tyron Reparatur-Set CoPrA®

per la pulizia del canale del punto

- ▶ Cod. articolo 9879-978
- ▶ Cfz.: 1



07

Sonde per pneumatici

Ricarica per il sistema di riparazione Tyrex

► Descrizione del prodotto

- Corpo di riparazione a forma di fungo adatto per pneumatici radiali e a tele incrociate
- consentito per la classe di velocità V.
- Lavorazione solo in connessione con il composto vulcanizzante (articolo n. 9879-94-250)
- Soddisfare:
- Corpo di riparazione 25 x 3 mm

Codice art.	Ø mm	cfz.
9879-92-03	3	25
9879-92-04	4,5	24
9879-92-06	6	24
9879-92-10	10	10



01

Pasta per montaggio pneumatici

Rubinetto nero / Rubinetto bianco

- ▶ Cod. articolo 2894-455
- ▶ Contenuto: 5 kg
- ▶ Colore: nero
- ▶ Cfz.: 1

- ▶ Cod. articolo 2894-457
- ▶ Contenuto: 5 kg
- ▶ Colore: bianco
- ▶ Cfz.: 1

▶ **Descrizione del prodotto**

- prodotto secondo le direttive del TÜV
- adatto agli pneumatici runflat
- protezione antigelo
- asciugatura rapida, di modo che lo pneumatico non scivoli sul cerchione
- evaporazione rapidissima
- alta scorrevolezza
- biodegradabile
- nessun rischio allergico per gli installatori



02

Pasta per montaggio pneumatici

Run-tap

- ▶ Cod. articolo 2894-459
- ▶ Contenuto: 5 kg
- ▶ Cfz.: 1

▶ **Descrizione del prodotto**

- Adatto specialmente a pneumatici dei tipi runflat, larghi e a profilo ribassato
- effetto scorrevolezza elevato con effetto sigillante ottimale
- asciugatura rapida e senza residui
- adatto anche a luoghi con clima caldo/molto caldo
- nessuna essiccazione con contenitore aperto
- consistenza: cremosa
- Colore: blu
- Temperatura di lavorazione: da -10 °C fino a +50 °C



03

Spray per il montaggio di pneumatici

Fai scorrere il fluido

- ▶ Cod. articolo 2894-460-400
- ▶ Contenuto: 400 ml
- ▶ Quantità per cartone: 6

- ▶ Cod. articolo 2894-460
- ▶ Contenuto: 5 litri
- ▶ Cfz.: 1

Descrizione del prodotto

- installazione rapida e semplice di tutti i tipi di pneumatici (inclusi pneumatici da moto, a basso profilo e larghi)
- asciugatura veloce
- non lascia residui visibili sui bordi del pneumatico
- previene danni di montaggio ai fianchi del pneumatico
- facile da dosare perché spruzzabile
- senza silicone



04

Gesso pneumatici

colore forte e gesso grasso a prova di sbavature

- ▶ Cod. articolo 9879-91-3
- ▶ Colore: bianco
- ▶ Cfz.: 12



- ▶ Cod. articolo 9879-91-4
- ▶ Colore: giallo
- ▶ Cfz.: 12



Descrizione del prodotto

- Diametro 17,5 mm
- circa 28 g
- con punta per la scrittura e identificazione precisa
- 12 pezzi per cfz.
- I supporti sono disponibili separatamente (articolo n. 9879-91-5)



05

supporto

per il gesso per pneumatici

- ▶ Cod. articolo 9879-91-5
- ▶ Cfz.: 1



06

Pennello

per pasta di montaggio dei pneumatici

- ▶ Cod. articolo 4693-080-0
- ▶ Cfz.: 1



01

Pistola gonfiaggio digitale

per le auto

- ▶ Cod. articolo 9879-54-05
- ▶ Cfz.: 1
- ▶ Cod. articolo 9879-54-08 | Tubo flessibile di

ricambio

- ▶ Cfz.: 1

▶ **Descrizione del prodotto**

- tarato (per due anni a partire dalla data del timbro)
- pressione di riempimento max.: 12 bar
- per autovetture/camion
- il cappuccio di protezione in gomma protegge i componenti meccanici da urti estremi
- protezione di sicurezza dalla sovrappressione
- lettura semplice
- struttura dal peso ottimizzato
- la protezione antipiegamento integrata stabilizza il tubo flessibile di riempimento all'uscita



02

Pistola gonfiaggio digitale

con indicatore digitale, tarato

- ▶ Cod. articolo 9879-54-04
- ▶ Cfz.: 1
- ▶ Cod. articolo 9879-54-042 | Tubo flessibile di ricambio
- ▶ Cfz.: 1

▶ **Descrizione del prodotto**

- tarato
- approvazione PTB
- costruzione moderna, leggera, a prova di urti
- display chiaro e facile da leggere
- il design a stadio singolo della valvola ne incrementa la velocità di riempimento e scarico
- avviso di sovrappressione se la pressione eccede 12 bar/174 PSI/1.200 kPa
- spia di segnalazione di batteria scarica
- filettatura di collegamento: 1/4" IG
- lunghezza tubo flessibile di riempimento: 180 cm
- pressione di entrata max.: 15 bar
- tempo di riempimento max.: 910 i/minuto
- ambito di riempimento: 0 - 12 bar
- codice art. batteria: 3722-32 CR 2450
- durata operativa batteria: fino a 950 ore

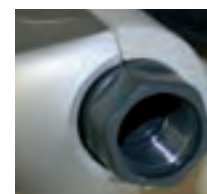



03

Attacco per rifornimento

per il misuratore di gonfiaggio dei pneumatici

▶ Cod. articolo 9879-54-07

▶ Cfz.: 1

▶ Descrizione del prodotto

- per tubo diametro interno 7 mm
- Diametro del raccordo 8 mm
- Lunghezza circa 355 mm



04

Attacco leva valvole

per il misuratore di gonfiaggio dei pneumatici

▶ Cod. articolo 9879-54-06

▶ Cfz.: 1

▶ Descrizione del prodotto

- per diametro interno tubo flessibile di 6 mm
- lunghezza totale circa 40 mm
- diametro lato entrata valvola circa 18 mm
- diametro perno: 7 mm

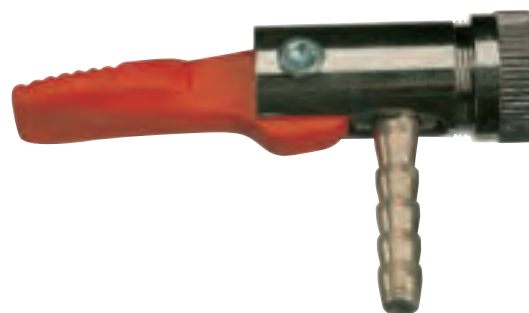

05

Nipplo ad innesto rapido

***???* ATWBL Subheadline:1

▶ Cod. articolo 9879-54-043

▶ Cfz.: 1

▶ Descrizione del prodotto

- design compatto
- con molla di serraggio rinforzata
- per un fissaggio sicuro e rapido alla valvola del pneumatico
- Adatto per camere d'aria con diametro interno di 6 mm





01

Peso adesivo zinco 45 g

- ▶ Cod. articolo 9834-14-745
- ▶ Cfz.: 100
- ▶ Descrizione del prodotto
 - Divisione: 3 x 5 g 3 x 10 g
 - rivestimento in plastica resistente agli urti
 - Larghezza: 19 mm
 - Altezza: 3,8 mm
 - per quasi tutti i cerchi in lega leggera



02

Peso adesivo zinco 60 g ECO

- ▶ Cod. articolo 9837-67-60
- ▶ Cfz.: 100
- ▶ Descrizione del prodotto
 - Divisione: 12 x 5 g
 - verniciato a polvere
 - Larghezza: 19 mm
 - Altezza: 4 mm



03

Peso adesivo

- ▶ **Descrizione del prodotto**
- a partire da 25 g con una scanalatura
- a partire da 45 g con due scanalature
- per semplificare l'adattamento alla forma del raggio del cerchione
- qualità OEM



Codice art.	Peso	Larghezza x altezza	Quantità
9834-912-5	5 g	15 mm x 3,8 mm	100
9834-912-10	10 g	15 mm x 3,8 mm	100
9834-912-15	15 g	19 mm x 3,8 mm	100
9834-912-20	20 g	19 mm x 3,8 mm	100
9834-912-25	25 g	19 mm x 3,8 mm	100
9834-912-30	30 g	19 mm x 3,8 mm	100

Codice art.	Peso	Larghezza x altezza	Quantità
9834-912-35	35 g	19 mm x 3,8 mm	50
9834-912-40	40 g	19 mm x 3,8 mm	50
9834-912-45	45 g	19 mm x 3,8 mm	50
9834-912-50	50 g	19 mm x 3,8 mm	50
9834-912-55	55 g	19 mm x 3,8 mm	50
9834-912-60	60 g	19 mm x 3,8 mm	50

04

Rotolo di pesi adesivi in zinco da 5 kg

- ▶ Cod. articolo 9836-15-700
- ▶ Cfz.: 1

- ▶ **Descrizione del prodotto**
- Pesi adesivi infiniti
- con rivestimento in plastica resistente agli urti
- Divisione: 1.000 x 5 g
- Larghezza: 19 mm
- Altezza: 3,8 mm compreso il nastro adesivo
- Peso materiale: zinco
- Nastro adesivo: nastro biadesivo di alta qualità con rivestimento blu
- Rivestimento: rivestimento in polvere di alta qualità / non rivestito, zincato
- Resistenza alla corrosione: ≥ 250h nel test in nebbia salina secondo DIN EN ISO 9227



05

Dispositivo di taglio per rotoli di pesi adesivi

- ▶ Cod. articolo 9836-5
- ▶ Cfz.: 1

- ▶ **Descrizione del prodotto**
- Řezací zařízení pro lepicí závaží na rolích Měřitko pro závaží s 5 g a 2,5 g Snadná obsluha nože Nůž lze vyměnit Snadná montáž na stěnu (zepředu nebo z boku) Dodávka bez role lepicího závaží



01

Barra di colla d'acciaio argento, 60 g

- ▶ **Descrizione del prodotto**
- pesi individuali non collegati
- nessun bordo tagliente durante il taglio
- facile da rimuovere anche con i guanti
- galvanizzato con un ulteriore rivestimento in polvere grigio-argento
- 60 grammi per striscia (12 pezzi da 5 grammi)



Codice art.	DIMENSIONI	Larghezza x altezza	cfz.
9833-397-60	Normfest	19 x 3,7 mm	100
9834-397-60	eco	19 x 3,7 mm	100

02

Barra adesiva in acciaio nero, 60 g

- ▶ **Descrizione del prodotto**
- pesi individuali non collegati
- nessun bordo tagliente durante il taglio
- facile da rimuovere anche quando si indossano i guanti
- rivestimento in plastica resistente agli urti
- 60 grammi per striscia (12 pezzi da 5 grammi)



Codice art.	DIMENSIONI	Larghezza x altezza	cfz.
9833-97-60	Normfest	19 x 4 mm	100
9834-97-60	eco	19 x 4 mm	100



03

Rotolo di pesi adesivi in acciaio 5 kg

- ▶ **Cod. articolo 9836-15-500**
- ▶ **Cfz.: 1**
- ▶ **Descrizione del prodotto**
- Pesi adesivi infiniti
- con rivestimento in plastica resistente agli urti
- Divisione: 1.000 x 5 g
- Larghezza: 19 mm
- Altezza: 3,5 mm incluso nastro adesivo
- Materiale peso: acciaio
- Nastro adesivo: nastro biadesivo di alta qualità con rivestimento blu
- Rivestimento: rivestimento in polvere di alta qualità / non rivestito, zincato
- Resistenza alla corrosione: ≥ 250h nel test in nebbia salina secondo DIN EN ISO 9227



04

Rotolo di pesi adesivi in acciaio 5 kg

- ▶ **Cod. articolo 9833-15-500 | argento**
- ▶ **Cod. articolo 9833-97-500 | nero**
- ▶ **Descrizione del prodotto**
- Pesi d'acciaio adesivi su un rotolo per il taglio
- Galvanizzato con verniciatura a polvere grigio argento o nitida
- Passo: 1.000 segmenti da 5 grammi
- Larghezza: 19 mm
- Altezza: 3,5 mm incluso il nastro adesivo
- Materiale del peso: acciaio



05

peso adesivo piombo 40 g

- ▶ Cod. articolo 9836-17-60
- ▶ Cfz.: 50

▶ **Descrizione del prodotto**

- ripartizione: 8 x 5 g
- larghezza: 10 mm
- Altezza: 4,7 mm nastro adesivo incluso
- per quasi tutti i tipi di cerchi in lega



01

Peso di impatto dello zincoper cerchi d'acciaio,
verniciati

► Descrizione del prodotto

- Qualità- OEM-



Codice art.	Peso	cfz.	Codice art.	Peso	cfz.
9836-1-5	5 g	100	9836-1-35	35 g	50
9836-1-10	10 g	100	9836-1-40	40 g	50
9836-1-15	15 g	100	9836-1-45	45 g	50
9836-1-20	20 g	100	9836-1-50	50 g	50
9836-1-25	25 g	100	9836-1-55	55 g	50
9836-1-30	30 g	100	9836-1-60	60 g	50



02

Peso di impatto dello zinco

per cerchi in acciaio, verniciati

► Descrizione del prodotto

- Qualità CO

- verniciato a polvere

- è conforme alla direttiva sui veicoli fuori uso



Codice art.	Peso	cfz.	Codice art.	Peso	cfz.
9837-5-5	5 g	100	9837-5-35	35 g	50
9837-5-10	10 g	100	9837-5-40	40 g	50
9837-5-15	15 g	100	9837-5-45	45 g	50
9837-5-20	20 g	100	9837-5-50	50 g	50
9837-5-25	25 g	100			
9837-5-30	30 g	100			

03

Peso di impatto dello zinco

universale per cerchi in lega leggera

► **Descrizione del prodotto**

- Qualità OEM
- rivestimento in plastica resistente agli urti
- corrisponde al regolamento sui veicoli fuori uso
- si abbina molto bene ai cerchi in lega leggera
- assolutamente resistente agli urti
- resiste alla prova in nebbia salina secondo ISO 9227 / DIN 50021 SS



Codice art.	Peso	cfz.			
9836-3-5	5 g	100	9836-3-30	30 g	100
9836-3-10	10 g	100	9836-3-35	35 g	50
9836-3-15	15 g	100	9836-3-40	40 g	50
9836-3-20	20 g	100	9836-3-45	45 g	50
9836-3-25	25 g	100	9836-3-50	50 g	50
Codice art.	Peso	cfz.			



04

Peso di impatto dello zinco

universale per cerchi in lega leggera

► **Descrizione del prodotto**

- Qualità ECO
- verniciato a polvere
- è conforme alla direttiva sui veicoli fuori uso



Codice art.	Peso	cfz.			
9837-3-5	5 g	100	9837-3-30	30 g	100
9837-3-10	10 g	100	9837-3-35	35 g	50
9837-3-15	15 g	100	9837-3-40	40 g	50
9837-3-20	20 g	100	9837-3-45	45 g	50
9837-3-25	25 g	100	9837-3-50	50 g	50
Codice art.	Peso	cfz.			

01

Peso di impatto dello zinco

per cerchioni in acciaio tipo 187 FORD

► **Descrizione del prodotto**

- Componente originale per FORD Transit e ?FORD Transit Custom 05/2014



Codice art.	Peso	cfz.			
			9836-187-40	40 g	50
9836-187-10	10 g	100	9836-187-45	45 g	50
9836-187-15	15 g	100	9836-187-50	50 g	50
9836-187-20	20 g	100	9836-187-55	55 g	50
9836-187-25	25 g	100	9836-187-60	60 g	50
9836-187-30	30 g	100			
9836-187-35	35 g	50			
Codice art.	Peso	cfz.			

02

Peso di equilibratura forma 75

per i cerchioni in acciaio e alluminio della Mercedes



Codice art.	Peso	cfz.			
			9834-75-40	40 g	50
9834-75-5	5 g	100	9834-75-45	45 g	50
9834-75-10	10 g	100	9834-75-50	50 g	50
9834-75-15	15 g	100	9834-75-55	55 g	50
9834-75-20	20 g	100	9834-75-60	60 g	50
9834-75-25	25 g	100	9834-75-001 per cerchioni in alluminio		100
9834-75-30	30 g	100	9834-75-002 per cerchioni d'acciaio		100
9834-75-35	35 g	50			
Codice art.	Peso	cfz.			



03

Peso d'urto zinco

per cerchioni in acciaio tipo 164

► **Descrizione del prodotto**

- Componente originale per MERCEDES-BENZ Sprinter

- per cerchioni in acciaio per veicoli francesi

- per cerchioni in acciaio di camion leggeri (con materiale del cerchione più spesso)

- FORD Transit fino a 2013

Codice art.	Peso	cfz.			
			9836-164-40	40 g	50
9836-164-5	5 g	100	9836-164-45	45 g	50
9836-164-10	10 g	100	9836-164-50	50 g	50
9836-164-15	15 g	100	9836-164-55	55 g	50
9836-164-20	20 g	100	9836-164-60	60 g	50
9836-164-25	25 g	100			
9836-164-30	30 g	100			
9836-164-35	35 g	50			
Codice art.	Peso	cfz.			





04

Massa battente per cerchione a canale
per cerchioni a spalla ripida tipo 530



- **Descrizione del prodotto**
- piombo, da 22,5" x 6,75" a 26,50" x 12,00"



<u>Codice art.</u>	<u>Peso</u>	<u>cfz.</u>	<u>9836-32-250</u>	<u>250 g</u>	<u>10</u>
9836-32-50	50 g	10	9836-32-300	300 g	10
9836-32-75	75 g	10	9836-32-350	350 g	10
9836-32-100	100 g	10	9836-32-400	400 g	10
9836-32-150	150 g	10			
9836-32-200	200 g	10			
<u>Codice art.</u>	<u>Peso</u>	<u>cfz.</u>			

01

valvola di metallo

alluminio

► **Descrizione del prodotto**

- Valvola del cerchio dell'auto
- Valvola completa
- Finitura: ottone, nichelato
- adatto per tutte le attuali ruote LM con diametro del foro del cerchio 11,3mm (+ 0,4mm)
- coppia di serraggio consigliata 4-6 Nm
- Larghezza tra gli appartamenti: 14
- Spessore del cerchio: 1,8 mm
- Campo di pressione fino a 14 bar
- Resistenza alla temperatura da -30°C a 130°C (max. 150°C)

Codice art.	Lunghezza	SW	cfz.
9879-563	43 mm	14 mm	10
9879-563-1	con dado alto	11 mm	10



02

valvola di metallo

per furgoni, autovetture e veicoli con elevata pressione dei pneumatici

► **Descrizione del prodotto**

- carico di pressione fino a 14 bar
- apertura della chiave: 11
- guarnizione per temperature elevate, per temperature massime oltre +150 °C

Codice art.	Lunghezza	SW	cfz.
9879-413-40	40 mm	11 mm	25
9879-414-47	47 mm	11 mm	25



03

valvola di metallo

con dado alto

► **Cod. articolo 9879-563-2**► **Cfz.: 20**► **Descrizione del prodotto**

- Diametro foro valvola: 11,3 0,4 mm
- Spessore del cerchio: 1,8 - 4 mm
- Lunghezza della valvola: 42 mm
- Dimensioni chiave: 11 mm
- Coppia di serraggio: 4-0,5 Nm
- Campo di pressione: fino a max. 14 bar
- Valvola completa
- facilità di montaggio e smontaggio
- Il dado di unione si adatta al cappuccio della valvola
- Tappo valvola in alluminio con guarnizione
- Dado esagonale con guarnizione a clip



- previene danni al cerchio
- protegge il cerchio
- anodizzato nero
- rivestimento superficiale permanente, nessun peeling della vernice
- Protezione contro la corrosione, poiché il cappuccio e il corpo sono realizzati nello stesso materiale
- sicuro anche per veicoli veloci (oltre 210 km / h)
- Valvola in metallo leggero (alluminio)
- peso leggero

04

Valvole in gomma

Valvole per pneumatici autovettura

► **Descrizione del prodotto**

- Valvola a scatto per pneumatici auto / moto
- consentito fino a 210 km/h
- ETRTO N.: V2.03.6
- TR No.: 412
- Diametro del foro della valvola (mm): 11,3 + 0,4
- Lunghezza della valvola: 33 mm
- Spessore del cerchio: 1,8 mm - 4 mm
- Campo di pressione: < 4,5 bar

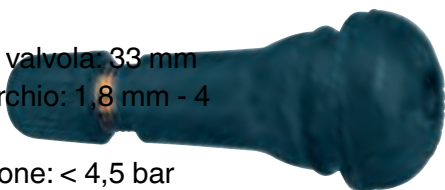

Codice art.	Lunghezza	DIMENSIONI	cfz.
9879-412	33 mm	qualità OEM Alligator	50
9879-413	43 mm	qualità OEM Alligator	100
9879-414	48 mm	qualità OEM Alligator	100
9879-418	61 mm	qualità OEM Alligator	100
9879-413-4	43 mm	eco	100
9879-414-4	48 mm	eco	100
9879-418-4	61 mm	eco	100

06

valvola di metallo

per pneumatici per veicoli commerciali tubolari



► **Descrizione del prodotto**

- per pneumatici molto inclinati



Codice art.	Lunghezza	Ø	cfz.
9879-800-41	41 mm	9,7 mm	1
9879-800-70	70 mm	9,7 mm	10

05

Valvola in gomma nera

Valvola speciale per Ford

► **Cod. articolo 9879-414-2**

► **Cfz.: 50**

► **Descrizione del prodotto**

- lunghezza valvola: 56,6 mm
- spessore cerchio: 1,8 mm - 4 mm
- n. ETRTO: V2.03.8
- n. TR: 414L
- diametro valvola (mm): 11,3 + 0,4
- pressione di esercizio: 4,5 bar
- fino a una velocità di 210 km/h



07

CCV

per furgoni e camper

► **Descrizione del prodotto**

- tenuta sicura nel cerchio
- installazione facile
- facile smontaggio senza attrezzi speciali
- nessun danno al cerchio durante lo smontaggio
- alta resistenza alla pressione
- Carico di pressione fino a 7 bar
- Resistente a temperature da -40 ° a 130 °
- Diametro foro valvola: 11,3 0,4 mm
- Spessore del cerchio: 1,8 mm - 4 mm
- N. ETRTO: V0.07.3

Codice art.	Lunghezza	cfz.
9879-530-40	40 mm	50
9879-530-47	47 mm	50
9879-530-60	60 mm	50



01

Prolunga della valvola in plastica
nero

- ▶ Cod. articolo 9879-71 | 19 mm
- ▶ Cfz.: 20
- ▶ Cod. articolo 9879-73 | 38 mm
- ▶ Cfz.: 20



02

Inserto valvola
modello breve

- ▶ Cod. articolo 9879-44
- ▶ Cfz.: 20
- ▶ Descrizione del prodotto
 - materiale: ottone nichelato
 - pressione di apertura: 3 bar +/- 25%
 - pressione di esercizio: 20 bar
 - coppia di serraggio: 25 - 30 Ncm



03

coperchio valvola
metallo

- ▶ Cod. articolo 9879-46
- ▶ Cfz.: 50



- ▶ Descrizione del prodotto
 - Cappuccio della valvola a testa tonda in ottone nichelato con guarnizione
 - Previene la corrosione della filettatura della valvola

04

Chiave del tappo della valvola
metallo

- ▶ Cod. articolo 9879-47
- ▶ Cfz.: 50



- ▶ Descrizione del prodotto
 - evita la corrosione sul filetto della valvola
 - in ottone nichelato, con guarnizione
 - con cacciavite per inserto valvola

05

Cappuccio di estensione con guarnizione
valvola di ritegno

- ▶ Cod. articolo 9879-66
- ▶ Cfz.: 25



- ▶ Descrizione del prodotto
 - nessuna necessità di svitare in occasione di riempimento o controllo della pressione
 - insensibile a sporcizia e acqua
 - impedisce la perdita di pressione quando l'inserto valvola è danneggiato o sporco
 - adatto a qualsiasi valvola standard

06

coperchio valvola
Plastica

- ▶ Descrizione del prodotto
 - senza guarnizione
 - ha la resistenza necessaria per la tenuta
 - può essere smontato anche in condizioni difficili
 - non si ammorbidisce o si incrina a temperature calde



Codice art.	Colore	cfz.
9879-45	nero	50
9879-48	rosso	50

07

Attrezzo per avvitare e svitare

per tutte le valvole d'uso corrente

- ▶ Cod. articolo 9879-54-00
- ▶ Cfz.: 1

▶ Descrizione del prodotto

- coppia di serraggio: circa 25-30 Nm



08

Peso adesivo

Plastica

- ▶ Cod. articolo 8715-64-80
- ▶ Cfz.: 1

▶ Descrizione del prodotto

- per allentare strisce decorative incollate sulla carrozzeria e sui cerchioni



09

Leva retrattile per valvole

rivestimento in plastica

- ▶ Cod. articolo 9879-54-041
- ▶ Cfz.: 1

▶ Descrizione del prodotto

- lunghezza: 290 mm



10

Prolungamento della valvola

Air-Flexx, acciaio, flessibile



▶ Descrizione del prodotto

- Acciaio, flessibile

Codice art.	Lunghezza	cfz.
9879-700-145	145 mm	6
9879-700-185	185 mm	6
9879-700-215	215 mm	6



11

Prolungamento della valvola

con tubo di supporto

▶ Descrizione del prodotto

- plastica, rigida

Codice art.	Lunghezza	cfz.
9879-74	115 mm	20
9879-75	150 mm	20
9879-76	170 mm	20



01

Bulloni delle ruote

Cod. articolo	Versione	PU	Immagine
5500-110-31	Bullone ruota geometrico M12 x 1,5 x 20 SW12 argento	25	
6362-112-15	Dado ruota M12 x 1,5 SW 21 VZG-3	50	
6395-012-15	Dado ruotan Mazda, Mitsubishi, Toyota OE-Nr. Mazda 0603-26-161 OE-Nr. Mitsubishi MA103087 OE-Nr. Toyota 90942-01001-83 M12 x 1,5 giallo passivato Grado 8, Larghezza tra gli appartamenti 21	100	
6395-12-15	Dado ruotan OE-Nr. 1007487, 6040307, 1447852, M12 x 1,5 verzink, Grado 8, Larghezza tra gli appartamenti 19	100	
6395-12-151	Dado ruotan OE-Nr. 1470843, M12 x 1,5 zincato, Grado 10, Larghezza tra gli appartamenti 19	50	
6395-214-15	Bullone ruota Volkswagen / Audi OE-Nr. 8D0 601 139 D, M14 x 1,5 x 25,5 geomet nero, Grado 8.8, Larghezza tra gli appartamenti 17	50	





02

Protezione del cerchio

per macchine per il montaggio dei pneumatici

► Cod. articolo 9879-990

► Cfz.: 5

► Descrizione del prodotto

- adatta per cerchi di quad, motociclette e autoveicoli
- indispensabile per cerchi in lega
- protezione del bordo del cerchio durante il montaggio
- Qualità solida
- Materiale plastico morbido
- Lunghezza: 15 cm
- Lunghezza della corda: 35 cm



03

Sacchi pneumatici

► Descrizione del prodotto

- 100 strappi per rotolo
- 30µ
- per la corretta conservazione dei pneumatici
- Protezione contro l'irradiazione della luce

Codice art.	Grandezza
7875-906	700 x 260 x 1000 mm
7875-909	700 x 500 x 1200 mm



01

Borsa per i bulloni delle ruote► **Descrizione del prodotto**

- Borsa per catenaccio per ruote in 100% cotone
- con coulisse
- per l'intelligente conservazione dei dadi delle ruote ad ogni cambio di pneumatico
- può essere utilizzato più volte
- dimensioni: 170 x 200 mm
- VPE = 100 pezzi

<u>Codice art.</u>	<u>DIMENSIONI</u>	<u>cfz.</u>
7410-003-004	colore: nero	100
7410-003-003	colore: nero	100



02

Adesivo di velocità

Nota sulla velocità massima consentita dopo il cambio delle ruote

► **Descrizione del prodotto**

- Geschwindigkeitsaufkleber für den Fahrzeuginnenraum, für den Kundenhinweis der maximal zulässigen Höchstgeschwindigkeit nach dem Räderwechsel.
- Nota del cliente per l'interno del veicolo
- può essere rimosso senza residui
- resistente alla luce, resistente al calore
- in pratica scatola dispenser in cartone
- 25 mm di diametro
- 100 pezzi per rotolo



<u>Codice art.</u>	<u>DIMENSIONI</u>	<u>cfz.</u>
7410-004-012	190 km/h	100
7410-004-013	210 km/h	100
7410-004-014	240 km/h	100







Vernice



01

Mano di fondo multiuso

Multi-connettore 1K

- ▶ Cod. articolo 2893-900
- ▶ Colore: grigio-chiaro
- ▶ Contenuto: 400 ml
- ▶ Quantità per cartone: 12

- ▶ Cod. articolo 2893-900-20
- ▶ Colore: grigio-scuro
- ▶ Contenuto: 400 ml
- ▶ Quantità per cartone: 12

▶ **Descrizione del prodotto**

- ottimo promotore di adesione e spray antiruggine tutto in uno
- è ideale come primer su superfici zincate, alluminio, acciaio, plastiche varie e legno
- dopo la formazione della pelle, può essere sovraverniciabile „bagnato su bagnato“ senza carteggiatura intermedia
- ha una buona capacità di riempimento e quindi compensa lievi irregolarità
- Sovraverniciabile senza carteggiatura intermedia
- con nebulizzatore a ventaglio
- Isola particolarmente bene le zone marginali delle macchie di mastice

VIDEO

02

Fondo con funzione stop ruggine

1K Epoxy

- ▶ Cod. articolo 2893-907-2
- ▶ Colore: bianco
- ▶ Contenuto: 400 ml
- ▶ Quantità per cartone: 6



- ▶ Cod. articolo 2893-907
- ▶ Colore: grigio
- ▶ Contenuto: 400 ml
- ▶ Quantità per cartone: 6



- ▶ Cod. articolo 2893-907-1
- ▶ Colore: nero
- ▶ Contenuto: 400 ml
- ▶ Quantità per cartone: 6



▶ Descrizione del prodotto

- buone proprietà adesive su tutti i metalli, varie plastiche e GRP
- eccellenti proprietà di protezione dalla ruggine
- elevata opacità
- asciugatura veloce
- applicazione bagnato su bagnato sotto stucco
- carteggiabile dopo 20 min
- Sovraverniciabile con tutte le finiture a solvente e all'acqua 1K e 2K disponibili in commercio
- A base di resina epossidica e di rimozione del silicone resistente
- resistente a temperature fino a 95 ° C
- soprattutto per riparazioni di piccoli danni fino a riparazioni puntuali
- Effetto isolante contro l'umidità
- alto tasso di applicazione della vernice
- pressione costante dell'atomizzatore fino allo svuotamento della bomboletta
- risultato di verniciatura professionale
- capacità di riempimento molto elevata grazie al 23,1% di contenuto solido
- secondo DIN53150



01

Fondo ancorante

Epossidico 2K

- ▶ Cod. articolo 2800-760
- ▶ Colore: Beige
- ▶ Contenuto: 400 ml
- ▶ Quantità per cartone: 6



- ▶ **Descrizione del prodotto**
- grado di lucentezza: opaco
- colore: beige
- protezione anticorrosione a lunga aderenza su tutti i fondi, come zinco, alluminio, acciaio, ecc.
- contenuto di corpi solidi: 50-53 peso % riferito a vernice diluita (senza gas propellente)

02

fondo verniciatura di base

Baso Plus

- ▶ Cod. articolo 2893-889
- ▶ Colore: grigio-chiaro
- ▶ Contenuto: 400 ml grigio chiaro
- ▶ Quantità per cartone: 24



- ▶ **Descrizione del prodotto**
- elevata capacità di riempimento
- contiene un agente antiruggine
- è molto adatto per adescare superfici in ferro
- resistente a temperature fino a 100 ° C
- Sovraverniciabile con nitro, acrilica e idropittura
- La testa di nebulizzazione a ventaglio consente l'applicazione verticale e orizzontale del primer
- non dipingere su superfici verniciate con resina sintetica



03

Spry per strati spessi

Filler 1K

- ▶ Cod. articolo 2893-902-1
- ▶ Contenuto: 400 ml
- ▶ Quantità per cartone: 6

- ▶ Descrizione del prodotto
 - alto contenuto di solidi
 - buona protezione dalla corrosione grazie ai pigmenti attivi di protezione dalla ruggine
 - buone proprietà adesive su acciaio, acciaio zincato, alluminio e varie plastiche come PVC duro, PPO / PA, ABS, PC / PBT
 - ottima capacità di riempimento
 - stabilità molto elevata
 - asciugatura rapida (fuori polvere: 3 min, resistente al tatto: 8 min e carteggiabile: 20 min)
 - Lo spessore dello strato di 30 µm può essere carteggiato a secco dopo 20 minuti a 20 gradi Celsius
 - Sovraverniciabile con smalti 1K e 2K disponibili in commercio a base di solvente e acqua
 - resistente a temperature fino a circa 90 ° C
 - In ogni caso, verifica la compatibilità
 - Dotato di un ugello a getto tondo (getto analogo alla pistola per verniciatura)



04

Primer riempitivo bicomponente

Filler rapido 2K

- ▶ Cod. articolo 2893-905
- ▶ Contenuto: 400 ml
- ▶ Quantità per cartone: 6

- ▶ Descrizione del prodotto
 - senza isocianati
 - asciugatura molto rapida dopo 1 ora a 20 ° C
 - o dopo 15-20 minuti a 60 ° C
 - Sovraverniciabile: dopo 20 minuti di asciugatura all'aria
 - Carteggiabile dopo 1 ora a 20 ° C o 30 minuti a 60 ° C
 - Applicabile universalmente su vecchie pitture carteggiate e superfici metalliche
 - elaborazione semplice e rapida
 - capacità di riempimento molto elevata
 - ottima adesione su acciaio nudo / lamiera
 - Sovraverniciabile con tutti i comuni sistemi di finitura 1K e 2K





01

Spatola in fibra di vetro

Compound

- ▶ Cod. articolo 2893-109-9
- ▶ Contenuto: 1,8 kg
- ▶ Quantità per cartone: 6

▶ **Descrizione del prodotto**

- per riempire ammaccature più grandi
- aderisce alle superfici ruvide e metalliche, nonché a molte plastiche
- compreso indurente (art. 2893-139)



02

Spatola multisoft

Multi

- ▶ Cod. articolo 2893-101-9
- ▶ Contenuto: 2 kg
- ▶ Quantità per cartone: 6

▶ **Descrizione del prodotto**

- adatto per riempire depressioni di piccole e medie dimensioni
- ottime proprietà adesive su diverse superfici metalliche
- compreso indurente (art. 2893-139)



03

Spatola universale

Uni

- ▶ Cod. articolo 2893-106-9
- ▶ Contenuto: 2 kg
- ▶ Quantità per cartone: 6

▶ **Descrizione del prodotto**

- per il riempimento di aree più piccole, dossi e scanalature
- aderisce su alluminio, plastica e acciaio (non su acciaio zincato)
- compreso indurente (art. 2893-139)



01

Spatola fine

Finish

- ▶ Cod. articolo 2893-112-9
- ▶ Contenuto: 2 kg
- ▶ Quantità per cartone: 6

▶ **Descrizione del prodotto**

- per il riempimento di aree più piccole, dossi e scanalature
- aderisce su alluminio, plastica, acciaio e acciaio zincato
- compreso indurente (art. 2893-139)



02

Spatola in alluminio

Alu

- ▶ Cod. articolo 2893-103-9
- ▶ Contenuto: 1,8 Kg
- ▶ Quantità per cartone: 6

▶ **Descrizione del prodotto**

- per il riempimento di grandi cavità e parti esposte a vibrazioni o oscillazioni
- aderisce su alluminio, plastica, acciaio e acciaio zincato
- compreso indurente (art. 2893-139)



03

Più forte

Tubo di ricambio

- ▶ Cod. articolo 2893-139
- ▶ Contenuto: 50 g
- ▶ Quantità per cartone: 10

▶ **Descrizione del prodotto**

- da utilizzare con tutti i livellanti Normfest



04

Set di spatole Japan

per l'applicazione professionale dei nostri filler

► Cod. articolo 8715-65-00

► Descrizione del prodotto

- 4 pezzi
- parte posteriore in plastica resistente agli acidi



05

Spatola per lisciare

► Cod. articolo 2893-164

► Cfz.: 10

► Descrizione del prodotto

- Plastica



01

Dischi Fineloc Velcro

con parte posteriore in velcro

► **Descrizione del prodotto**

- per la levigatura di graffi e sbavature di vernice

Codice art.	Ø mm	grana	cfz.
4679-31-150	30	1.500	100
4679-31-200	30	2.000	100
4679-33-150	75	1.500	100
4679-33-200	75	2.000	100



02

Smerigliatrice manuale

Ø 30mm

► Cod. articolo 4679-90-91

► **Descrizione del prodotto**

- Supporto per fiori abrasivi con parte posteriore in velcro



03

Albero di montaggio Normloc

Ø 6mm

► Cod. articolo 4679-99-6



04

Normloc-sistema di attacco

albero 6 mm incluso

► **Descrizione del prodotto**

- Sistema di attacco per dischi abrasivi con parte posteriore in velcro

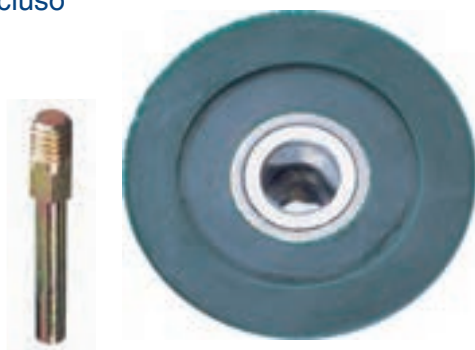

05

Sistema di registrazione 3M

Ø 75mm, per disco in setola

► Cod. articolo 4679-90-931



Codice art.	Ø mm max.	giri/minuto	cfz.
4679-90-94	30	40.000	1
4679-90-92	50	30.000	1
4679-90-93	75	20.000	1

06

Attacco a strappo

Ø 75 mm

► Cod. articolo 4679-91-93



07

Cappuccio in pelle di agnello Polishloc

Ø 75 mm

► Cod. articolo 4679-43



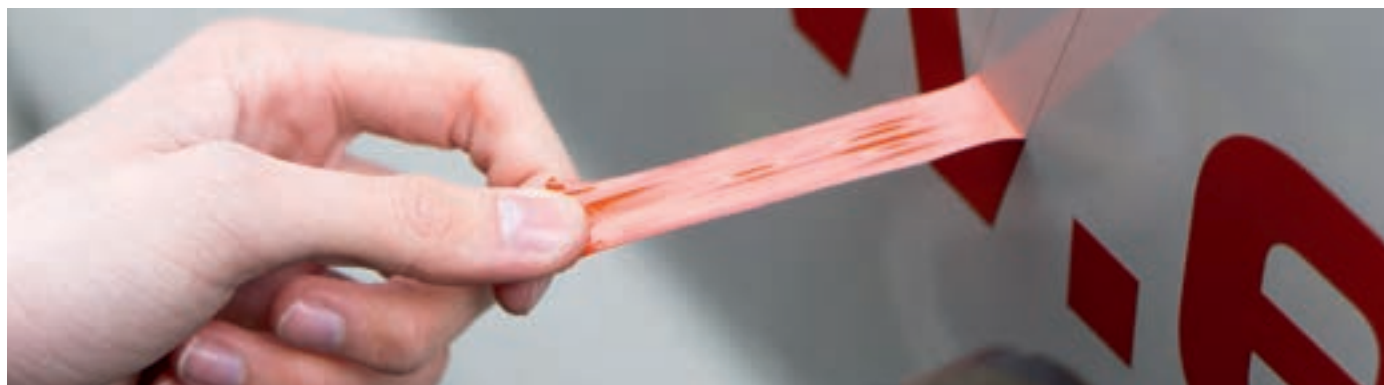

08

Gomma per cancellare Wave
con albero

- ▶ Cod. articolo 4585-100-4
- ▶ Cfz.: 1

▶ Descrizione del prodotto

- Filettatura M8
- rimuove senza fatica i residui da nastro adesivo, scritte in pellicola, strisce decorative, peso del cerchio, ecc.
- Il profilo ondulato garantisce una maggiore sicurezza dell'applicazione grazie all'autoraffreddamento
- Se usato correttamente, il cancellino per fogli WAVE è molto delicato sulla vernice
- per uso professionale nella preparazione di veicoli, nelle officine di veicoli e nelle officine di verniciatura



09

INCISORE DI PELLICOLE ECO
con albero

- ▶ Cod. articolo 4585-100-0
- ▶ Cfz.: 1

▶ Descrizione del prodotto

- Ø 88 mm
- Spessore 15 mm
- Filettatura gambo M8
- Lunghezza albero circa 30 mm



10

Rimozione di pellicole
con albero

- ▶ Cod. articolo 4585-100-2
- ▶ Cfz.: 1

▶ Descrizione del prodotto

- Ø 100 mm
- Spessore 15 mm
- Filettatura gambo M10



11

Adattatore trapano per disco in gomma
per gomma da cancellare in lamina

- ▶ Cod. articolo 4585-100-3
- ▶ Cfz.: 1



01

Mola in velcro

ø 150 mm - Norton Multi-Air ,181 fori - Norgrip

► Descrizione del prodotto

- punzonato a 181 fori

Codice art.	Ø mm	grana	cfz.
4651-080	150	80	100
4651-012-0	150	120	100
4651-015-0	150	150	100
4651-018-0	150	180	100
4651-022-0	150	220	100
4651-024-0	150	240	100
4651-032-0	150	320	100
4651-036-0	150	360	100
4651-040-0	150	400	100
4651-050-0	150	500	100
4651-060-0	150	600	100
4651-080-0	150	800	100

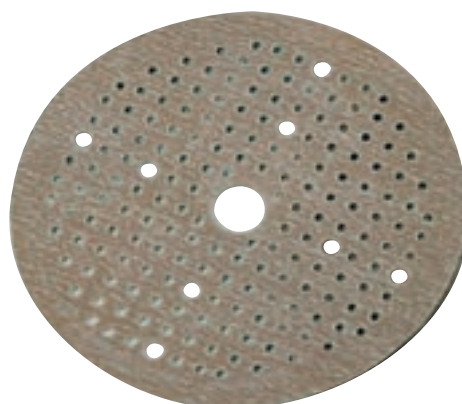

02

Mola in velcroø 150 mm – Norton Multi-Air
forato per 181-volte– Norgrip

► Descrizione del prodotto

- punzonato a 181 fori

Codice art.	Ø mm	grana	cfz.
4651-320	150	320	20
4651-400	150	400	20
4651-500	150	500	20
4651-800	150	800	20
4651-100-0	150	1000	20
4651-150-0	150	1500	20

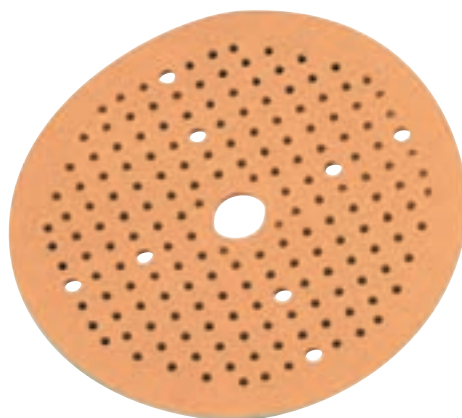



03

Carta vetrata oro con velcro

Ø 150 mm - Gold, Normfest

forato pe 6 volte, Festo

► **Descrizione del prodotto**

- 6 perforato una volta
- flessibile e aggressivo
- prodotto universale di alta qualità
- Tipo di grano: ossido di alluminio
- Legante: resina sintetica, legame progressivo
- Materiale di supporto: carta in lattice flessibile
- Scatter: semiaperto
- Colore oro



Codice art.	Ø mm	grana	cfz.
4657-080	150	80	100
4657-010-0	150	100	100
4657-012-0	150	120	100
4657-018-0	150	180	100

01

Dischi abrasivi in tela con attacco

ø 150 mm, Mirka Gold, a 15 fori

Codice art.	grana	cfz.
4615-040	40	50
4615-060	60	50
4615-080	80	100
4615-010-0	100	100
4615-012-0	120	100
4615-015-0	150	100
4615-018-0	180	100
4615-022-0	220	100
4615-024-0	240	100
4615-032-0	320	100
4615-040-0	400	100
4615-050-0	500	100

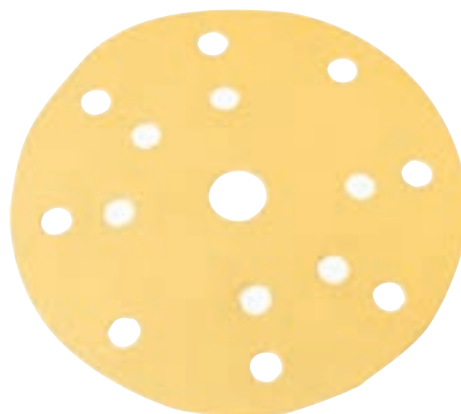

02

Dischi abrasivi in tela con attacco

ø 150 mm, Normfest, a 15 fori

Codice art.	grana	cfz.
4515-040	40	50
4515-060	60	50
4515-080	80	100
4515-010-0	100	100
4515-012-0	120	100
4515-015-0	150	100
4515-018-0	180	100
4515-022-0	220	100
4515-024-0	240	100
4515-032-0	320	100
4515-040-0	400	100
4515-050-0	500	100



03

Levigatrice orbitale casuale

► Cod. articolo 8696-530-003

► Descrizione del prodotto

- Max. Velocità: 10.000 giri/min
- Corsa di rettifica: 2,5 mm
- Diametro del foro: 5 mm
- Peso: 900g
- Vibrazioni: 2,5 m/s²
- Consumo d'aria: 45 l/min
- Livello di potenza sonora: 80 dB
- Lunghezza: 248 mm
- incl. nipplo a spina con filettatura esterna da 1/4".



04

Mole Abralon™

Ø 150 mm, rigidità media

► Descrizione del prodotto

- Ø 150mm
- Grinta 360
- non perforato
- estrema flessibilità
- crea rapidamente una finitura superficiale liscia e uniforme, anche sui contorni
- accelera le operazioni di lucidatura

Codice art.	Ø mm	grana	cfz.
4587-360	150	360	1 / 20
4587-500	150	500	1 / 20
4587-600	150	600	1 / 20
4587-100-0	150	1000	1 / 20
4587-200-0	150	2000	1 / 20
4587-300-0	150	3000	1 / 20
4587-400-0	150	4000	1 / 20



01

Disco levigatura manuale, velcro

Ø 150 mm

► **Descrizione del prodotto**

- L'innovativo design del cuscinetto posteriore multi-aria aspira la polvere in una camera di raccolta che fornisce un flusso d'aria ottimale e una potente estrazione della polvere. Alte prestazioni, alta produttività e una superficie e un ambiente di lavoro puliti sono il risultato di questo design innovativo.

► **Campi di applicazione:**

- Acciaio
- Metalli non ferrosi
- Legno e truciolato
- Plastica e compositi
- Pitture e vernici
- Costruzione a secco e intonaco
- Acciaio inossidabile
- Piastrelle e pietra naturale



Codice art.	DIMENSIONI	Ø mm	cfz.
4666-150-3	Medio	150	1
4666-150-4	Soffice	150	1

02

Disco abrasivo in velcro Multi

Ø 150 mm, rigidità media

► **Cod. articolo 4666-150-69**► **Descrizione del prodotto**

- disco abrasivo Serie E con aspirazione polvere
- aspirazione con tutti i comuni schemi di foratura
- superficie di contatto per sistemi a velcro o carta abrasiva autoadesiva
- Microklett





03

Mouse per levigatura, blocco per levigatura manuale

Mouse di macinazione

- ▶ Cod. articolo 4662-100
- ▶ Descrizione del prodotto
 - per dischi velcro da 150 mm
 - leggero
 - in plastica



01

Carta abrasiva

giallo

► **Descrizione del prodotto**

- Striscia 115mm x 280mm
- 10 volte perforato
- senza adesione
- carta vetrata flessibile aperta sparsa
- per la levigatura preliminare e intermedia nella zona di verniciatura con levigatrice a vibrazione o a mano
- tipo di grana: ossido di alluminio
- Legante: resina sintetica, resina progressiva
- Materiale di base: Carta in lattice flessibile
- Diffusione: semi-aperta



Codice art.	grana	cfz.
4676-060	60	50
4676-080	80	100
4676-012-0	120	100



02

Carta abrasiva

giallo

► **Descrizione del prodotto**

- striscia 115mm x 280mm
- non perforato
- senza adesione
- carta vetrata flessibile aperta sparsa
- per la levigatura preliminare e intermedia nella zona di verniciatura con levigatrice a vibrazione o a mano
- tipo di grana: ossido di alluminio
- Legante: resina sintetica, resina progressiva
- Materiale di base: Carta in lattice flessibile
- Diffusione: semi-aperta



Codice art.	grana	cfz.
4676-40	40	50
4676-60	60	50
4676-80	80	100
4676-100	100	100
4676-120	120	100
4676-150	150	100
4676-180	180	100
4676-240	240	100

03

Rotolo di carta a scorrimento

non perforato

► **Descrizione del prodotto**

- Lunghezza: 50 m
- Larghezza: 115 mm
- Tipo di grana: ossido di alluminio
- Colore: Bluastro
- Materiale di supporto: carta D / carta C / carta B
- Legante: resina sintetica solida
- Diffusione: Semi-aperto



Codice art.	grana	cfz.
4677-104-0	40	1
4677-106-0	60	1
4677-108-0	80	1
4677-110-0	110	1
4677-112-0	120	1
4677-115-0	150	1
4677-118-0	180	1
4677-124-0	240	1

04

Rotolo di carta abrasiva

senza componenti

► **Cod. articolo 7100-002-07**

► **Descrizione del prodotto**

- Dispenser fino a tre rotoli di tela smeriglio, da fissare a pannelli forati.



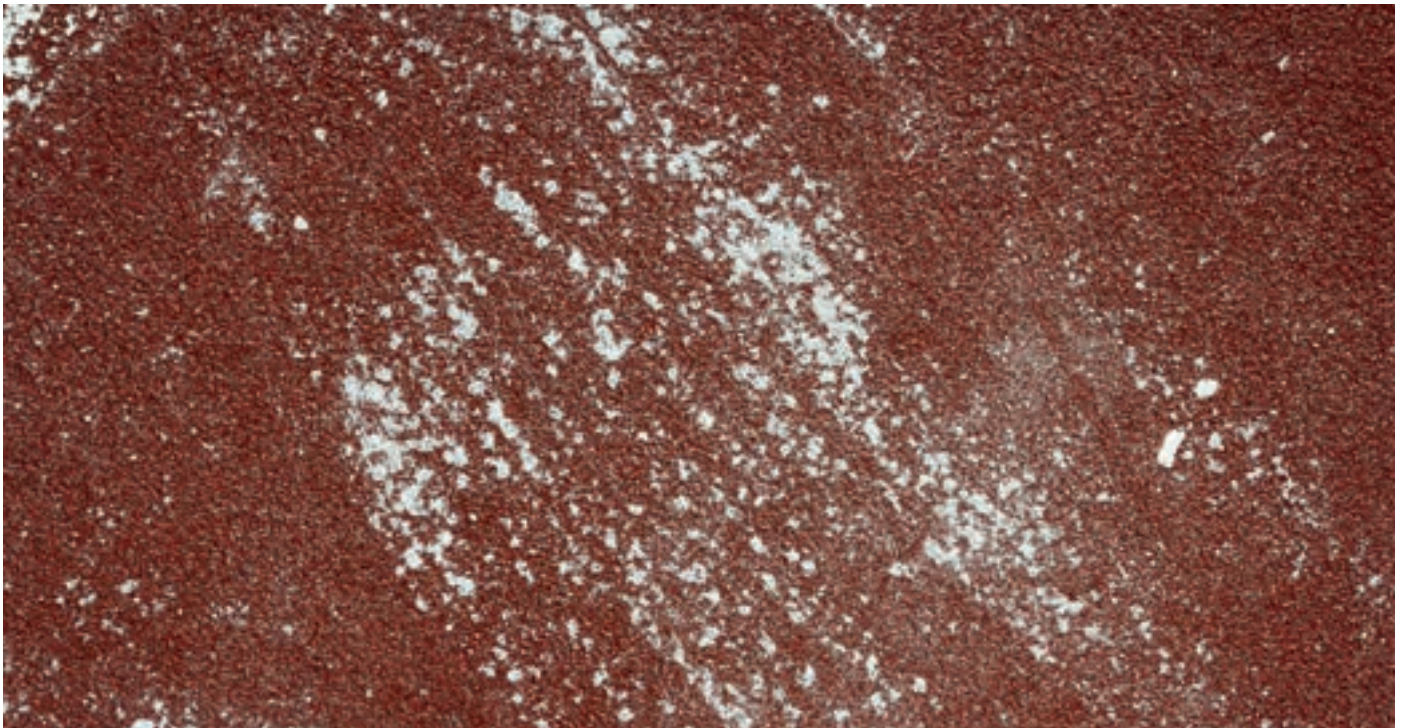

01

rotolo di carta abrasiva

Codice art.	grana	larghezza mm	Lunghezza m
4674-40-40	40	40	25
4674-40-60	60	40	25
4674-40-80	80	40	25
4674-40-100	100	40	25
4674-40-120	120	40	25
4674-40-240	240	40	25
4674-40-400	400	40	25
4674-50-40	40	50	25
4674-50-60	60	50	25
4674-50-80	80	50	50
4674-50-100	100	50	50
4674-50-120	120	50	50
4674-50-180	180	50	50
4674-50-240	240	50	50
4674-50-400	400	50	50

02

CARTA ABRASIVA

foglio blu 230 x 280 mm

Codice art.	grana	cfz.
4671-40	40	25
4671-60	60	25
4671-80	80	25
4671-120	120	25
4671-180	180	25

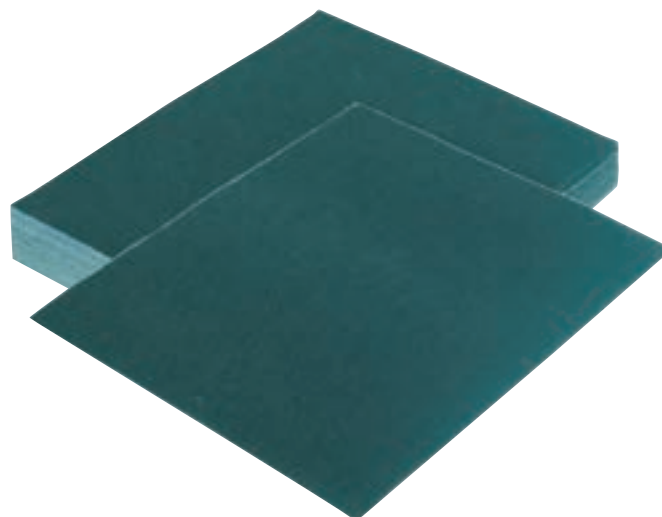

03

Rotoli di carta vetrata morbida

115 mm x 20 m

Codice art.	grana	cfz.
4586-150	150	1
4586-180	180	1
4586-240	240	1
4586-320	320	1
4586-400	400	1
4586-500	500	1
4586-600	600	1
4586-800	800	1



01

Strisce di limatura

70 mm x 420 mm

► **Descrizione del prodotto**

- per la rapida rimozione di vernici originali, la levigatura di stucchi e l'appianamento di bordi taglienti e di superfici ruvide
- con adesione dei grani particolarmente elevata
- durata molto estesa
- flessibile e antistrappo

1



2



3



Codice art.	grana	Illustrazione	cfz.
4652-60	60	1	50
4652-80	80	2	100
4652-120	120	3	100

02

Stick strisce non perforate

70 x 450 mm

► **Descrizione del prodotto**

- Tipo di grano: ossido di alluminio
- Legante: resina sintetica
- Materiale di supporto: carta in lattice flessibile
- Dispersione: haloffen
- Colore oro
- flessibile e aggressivo



Codice art.	grana	cfz.
4678-40	40	50
4678-80	80	50
4678-120	120	100

03

Blocco di limatura

per strisce di limatura

► **Cod. articolo 4652-70-400**► **Descrizione del prodotto**

- la forma ergonomica ne rende l'utilizzo semplice e senza fatica
- il corpo in plastica fusa garantisce un'elevata resistenza e durevolezza
- con valvola per la regolazione della forza di aspirazione e l'ottimizzazione dell'aspirazione di aria/polvere



04

carta vetrata bagnata impermeabile

Foglio 230 mm x 280 mm

► **Descrizione del prodotto**

- per lavori di levigatura fine prima della lucidatura
- per tutti i lavori di levigatura a umido
- Foglio 230 mm x 280 mm
- Resistente all'acqua

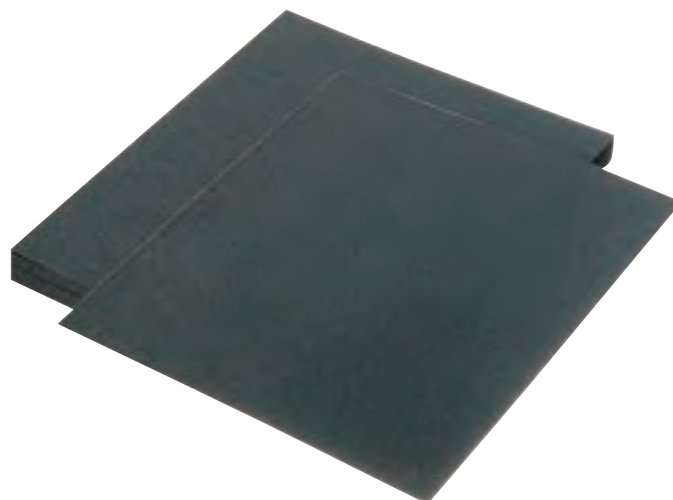

Codice art.	grana	cfz.
4673-80	80	50
4673-120	120	50
4673-180	180	50
4673-240	240	50
4673-320	320	50
4673-360	360	50
4673-400	400	50
4673-600	600	50
4673-800	800	50
4673-100-0	1000	50
4673-120-0	1200	50
4673-150-0	1500	50
4673-200-0	2000	50



05

Carta vetrata bagnata impermeabile 3M

foglio 230 x 280 mm

resistente all'acqua

Codice art.	grana	cfz.
4685-240	240	25





01

Tamponi levigatura manuale al carbone

Carbonio

- ▶ Descrizione del prodotto
- per rimuovere i graffi e ripianare le vernici



Codice art.	grana	Colore
4675-001-500	1500	giallo
4675-002-000	2000	verde
4675-003-000	3000	rosso

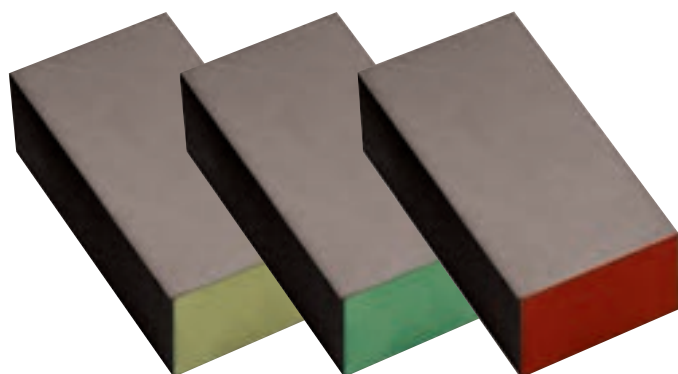

02

Pasta per satinatura

Scraper

- ▶ Cod. articolo 2000-314-1
- ▶ Contenuto: 1 litro
- ▶ Cfz.: 1
- ▶ Descrizione del prodotto
- trattamento della superficie in zone da ritoccare
- concepito in modo particolare per l'uso di dischi abrasivi in velcro
- provvede ad aumentare il potere di levigatura



03

Dischi abrasivi in velcro

molto fine, rosso

► **Descrizione del prodotto**

- Granulometria 360
- alta flessibilità
- più prestazioni grazie alla diffusione innovativa
- per applicazioni bagnate e asciutte
- Tipo di grana: ossido di alluminio molto fine
- Legante: resina sintetica
- Materiale portante: non tessuto
- Diffusione: Rivestimento totale, tridimensionale
- Colore: rosso

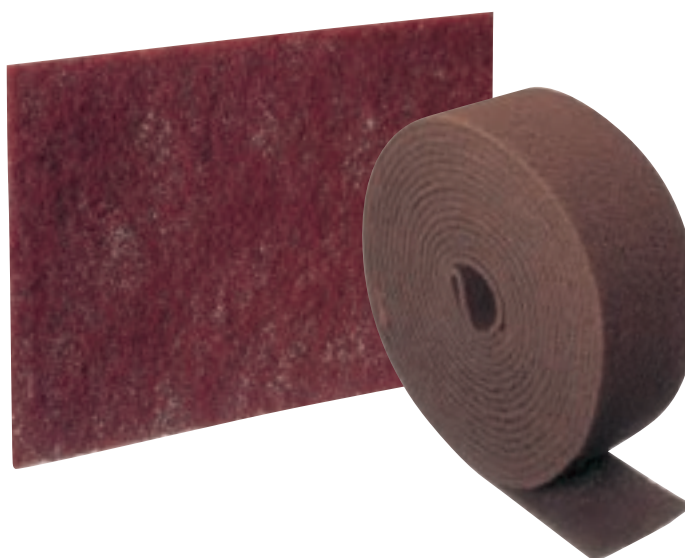

Codice art.	DIMENSIONI	grana	cfz.
4585-451-10	rotolo 115 mm x 10 m	360	1
4585-451	Tamponi 152 mm x 229 mm	360	20



04

Dischi abrasivi in velcro

extra fine, grigio

► **Descrizione del prodotto**

- grana: 1.500
- elevata flessibilità
- prestazioni migliorate grazie all'innovativa distribuzione
- per applicazioni in asciutto e bagnato
- anche per peli di animali
- tipo di grana: ossido di alluminio ultra fine
- legante: resina sintetica
- substrato: vello
- distribuzione: Total Coating, tridimensionale
- colore: grigio



Codice art.	DIMENSIONI	grana	cfz.
4585-455-10	rotolo 115 mm x 10 m	1500	1
4585-455	Tamponi 152 mm x 229 mm	1500	20

01

Carta di protezione50 g/m², da incollare, lunghezza 300 m► **Descrizione del prodotto**

- Qualità comprovata DIN
- elevata densità della vernice
- liscio su un lato
- lunghezza metrica garantita
- Attenzione: nelle vernici con viscosità effettuare un test di verniciatura < 19 secondi, se necessario, rivestire doppiamente i bordi con carta larga 20 cm.

Codice art.	larghezza mm	Lunghezza m	cfz.
7875-800-022	20	300	1
7875-800-060	60	300	1
7875-800-090	90	300	1
7875-800-120	120	300	1
7875-800-150	150	300	1



02

Profilo in espanso Foam Plus

autoadesivo

Codice art.	larghezza mm	Lunghezza m	cfz.
4582-13	13	50	1
4582-17	19	40	1



03

Pellicola di protezione per la verniciatura

25 strappi

- ▶ Cod. articolo 7875-912
- ▶ Formato: 630 x 400 cm
- ▶ Descrizione del prodotto
 - 25 strappi
 - Dimensioni: 630 cm x 400 cm



04

Pellicola di protezione per la verniciatura di cerchi

30 strappi

- ▶ Cod. articolo 7875-918
- ▶ Formato: 130 cm x 130 cm
- ▶ Descrizione del prodotto
 - originale Wondermask® WPS
 - eccellente protezione dall'effetto nebbia causato dalla verniciatura
 - considerevoli facilitazioni in termini di tempo e lavoro
 - risparmio di nastro e carta di copertura
 - miscela di polietilene estremamente flessibile e priva di metalli pesanti
 - antistrappo, privo di filuzzi, impermeabile ed ermetico
 - nessuna necessità di rifinitura
 - colore: blu



01

Pellicola protettiva per verniciatura

9 μ, 5 m x 150 m

- ▶ Cod. articolo 7875-914
- ▶ Formato: 5 m x 150 m

▶ Descrizione del prodotto

- Applicare esclusivamente sulle superfici di veicolo completamente asciutte!
- spessore: 9μ
- statica
- aderisce alla vernice
- sovraverniciabile
- resistente agli infrarossi
- Materiale: HDPE
- termostabile fino a 110 °C
- Evitare l'esposizione ai raggi UV!



02

Pellicola protettiva per verniciatura

9 μ, 4 m x 300 m

- ▶ Cod. articolo 7875-915
- ▶ Formato: 4 m x 300 m

▶ Descrizione del prodotto

- Applicare esclusivamente sulle superfici di veicolo completamente asciutte!
- spessore: 9μ
- statica
- aderisce alla vernice
- sovraverniciabile
- resistente agli infrarossi
- Materiale: HDPE
- termostabile fino a 110 °C
- Evitare l'esposizione ai raggi UV!



03

**Pellicola di protezione
per la verniciatura**

15 μ , 4 m x 200 m

► Cod. articolo 7875-917

► Formato: 4 x 200 m

► Descrizione del prodotto

- resistenza alla trazione longitudinale 24 N/mm²
- resistenza alla trazione diagonale 17 N/mm²
- straordinaria adesione della vernice
- estremamente flessibile e antistrappo
- abbattimento di polveri e sporcizia tramite carica statica
- con micropori di tenuta, nessuna penetrazione di vernice e impermeabile al 100%
- resistente all'acqua residua
- spessore 15 μ
- ottimo comportamento di taglio





01

Nastro di copertura resistente all'acqua

colore: verde

► **Descrizione del prodotto**

- termostabile fino a un'ora a 130°C
- Lunghezza del rotolo: 50 metri
- privo di silicone
- rivestimento perfettamente combaciante con i margini, pulito e preciso
- adatto ai sistemi di vernice a base d'acqua
- adesività eccellente su gomma e metalli
- facile da rimuovere e senza residui
- La colla è composta da caucciù a base di solventi



Codice art.	larghezza mm	Lunghezza m	cfz.	Quantità per cartone
4992-940	19	50	1	48
4992-941	25	50	1	36
4992-942	38	50	1	24
4992-943	50	50	1	24

02

Nastro adesivo per verniciatura

rotoli di 50 metri

- ▶ **Cod. articolo 4585-12**
- ▶ **Quantità per cartone: 24**

- ▶ **Descrizione del prodotto**
 - per il fissaggio degli sportelli durante la verniciatura
 - nessun residuo
 - resistente agli agenti atmosferici
 - resistente alla temperatura fino a 120 °C per 1 ora
 - si adatta a qualsiasi forma curva
 - senza formazione di pieghe
 - larghezza: 19 mm
 - lunghezza: 50 m
 - colore: giallo



03

Nastro adesivo per verniciatura

rotoli di 33 metri

- ▶ **Cod. articolo 4585-11**
- ▶ **Quantità per cartone: 10**

- ▶ **Descrizione del prodotto**
 - ideale per incollare curvature
 - particolarmente flessibile
 - resistente alla temperatura fino a 70 °C per 1 ora
 - resistente ai solventi e impermeabile
 - nessun sollevamento dei bordi nell'incollare curvature
 - larghezza: 6 mm
 - lunghezza: 33 m
 - colore: blu



01

Nastro termico 110

Rotoli di 50 m

► **Descrizione del prodotto**

- non lascia i piccoli residui sulla carrozzeria
 - particolarmente adatto per lavori di levigatura sul bagnato
 - la forza per incollare agisce istantaneamente
 - resistente contro i solventi
- resistenza al calore 120 °C >1/2 ora, 100 °C >1 ora

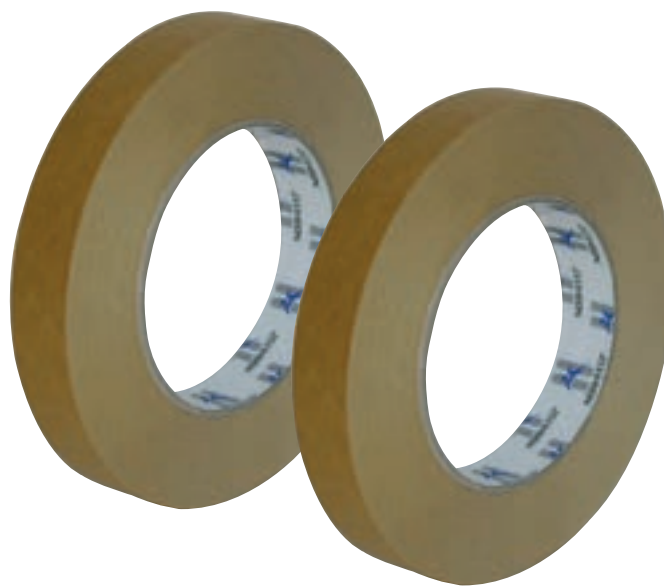

Codice art.	larghezza mm	Lunghezza m	cfz.	Quantità per cartone
4993-119	18	50	1	48
4993-125	24	50	1	36
4993-130	30	50	1	32
4993-138	36	50	1	24
4993-150	48	50	1	20

02

Nastro termico 80

Rotoli di 50 m

► **Descrizione del prodotto**

- non lascia i piccoli residui sulla carrozzeria
 - particolarmente adatto per lavori di levigatura sul bagnato
 - la forza per incollare agisce istantaneamente
 - resistente contro i solventi
- resistenza al calore 100 °C >1/2 ora, 80 °C >1 ora



Codice art.	larghezza mm	Lunghezza m	cfz.	Quantità per cartone
4993-519	19	50	1	48
4993-525	25	50	1	36
4993-530	30	50	1	32
4993-538	38	50	1	24
4993-550	50	50	1	24

03

nastro adesivo

rotoli di 50 metri

► **Descrizione del prodotto**

- Senza solventi
- alta aderenza
- Forza di macinazione a umido
- vernice molto buona e adesione di riempimento
- Il nastro adesivo può essere facilmente rimosso anche dopo essersi asciugato in forno
- Materiale di supporto: carta leggermente crespata
- Adesivo: gomma naturale
- Forza di adesione su acciaio: 4,7 N / cm
- Allungamento a rottura: 13%
- Forza di strappo: 53 N / cm
- Resistenza alla temperatura: 140 ° C
- Spessore: 170 µm
- Lunghezza: 50 m
- Larghezza: 19 mm
- TESA n .: 4341



Codice art.	larghezza mm	Lunghezza m	cfz.
4992-919	19	50	6
4992-950	50	50	6

04

Stegoband - cintura di sollevamento

Rotoli di 10 m

► **Descrizione del prodotto**

- autoadesiva
- per le articolazioni del corpo
- per lavori di copertura sulle guarnizioni in gomma dei vetri
- per chiudere le articolazioni tra le parti del corpo



Codice art.	larghezza mm	Lunghezza m	cfz.	Quantità per cartone cfz.
4682-009	9	10	1	
4682-018	18	10	1	
4682-025	25	10	1	



01

Panni cattura polvere

45 x 75 cm

- ▶ Cod. articolo 2893-165
- ▶ Cfz.: 5

▶ **Descrizione del prodotto**

- Materiale di supporto: garza di cellulosa densa (viscosa)
- Impregnazione: speciale resina sintetica non essiccante
- Numero di fili: 12/7
- Dimensioni: 45 cm x 75 cm
- Collaudato per decenni nei negozi di verniciatura in Europa



02

Panni cattura polvere specialmente per vernici all'acqua

38 x 43 cm

- ▶ Cod. articolo 2893-166
- ▶ Cfz.: 12

▶ **Descrizione del prodotto**

- Rimozione di polvere e fibre prima dell'applicazione di materiali di base (primer, riempitivo)
- Rimozione delle particelle più fini prima dell'applicazione di qualsiasi sistema di finitura
- Pulizia delle parti in plastica
- Dimensioni: 380 mm x 430 mm
- Fornitura: 12 salviette / sacchetto



03

Setacci rapidi del filtro

Codice art.	DIMENSIONI	cfz.
2893-161	ultra fine 125 µm	100
2893-163	extra fine 190 µm	100
2893-162	fine 280 µm	100



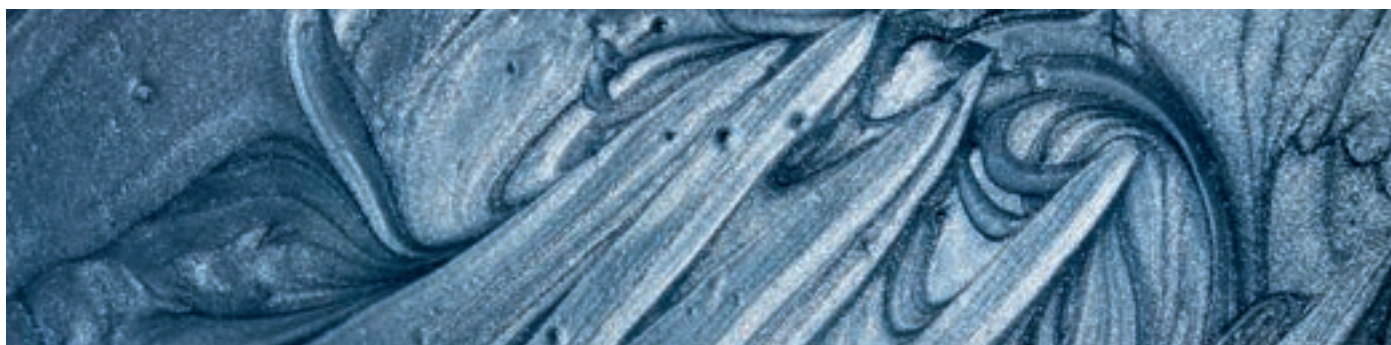

04

Tazza di miscelazione vernice / lacca

Originale COLAD

► **Descrizione del prodotto**

- versamento molto facile
- stampato con rapporti di miscelazione
- antistatico
- Rapporto di miscelazione 1: 1
- Rapporto di miscelazione 6: 1
- Bilancia liquida in once USA



Codice art.	DIMENSIONI	cfz.
2891-603	350 ml, contenitore	300
2891-603-9	Coperchio per contenitore da 350 ml	50
2891-607	700 ml, contenitore	300
2891-607-9	Coperchio per contenitore da 700 ml	50
2891-614	1400 ml, contenitore	300
2891-614-9	Coperchio per contenitore da 1400 ml	50
2891-623-0	Contenitore da 2300 ml	300
2891-623-9	Coperchio da 2000 ml	100
2891-600	Becher 6000 ml	40
2891-600-9	Coperchio per bicchiere da 6000 ml	40



05

Barre di agitazione in plastica

per tazze di miscelazione in lacca



► **Cod. articolo 2891-601**

► **Cfz.: 200**

► **Descrizione del prodotto**

- realizzato in materiale sintetico riciclato
- mescolare più facilmente e mescolare meglio grazie alla forma a S e ai fori
- per tazze da 1400 o 2300 ml
- Dimensioni: 30 x 3 cm
- 200 pezzi in una scatola dispenser

01

argentato per i cerchi

Silver-Star

- ▶ Cod. articolo 2893-883
- ▶ Colore: argento
- ▶ Contenuto: 400 ml
- ▶ Quantità per cartone: 24

▶ **Descrizione del prodotto**

- elevata capacità coprente
- resistente alle abrasioni
- resistente ai tunnel per autolavaggio
- resistente all'impatto di pietre e sale per strade ecc.
- privo di metalli pesanti: senza piombo, cadmio, cromo

02

Vernice spray resistente al calore

Corona

- ▶ Cod. articolo 2893-887
- ▶ Colore: argento
- ▶ Contenuto: 400 ml
- ▶ Quantità per cartone: 6

▶ **Descrizione del prodotto**

- resistente al calore fino a 650 ° C



03

Vernice spray resistente al calore

Corona

- ▶ Cod. articolo 2893-886
- ▶ Colore: nero opaco
- ▶ Contenuto: 400 ml
- ▶ Quantità per cartone: 6



- ▶ Descrizione del prodotto
- resistente al calore fino a 650 ° C

04

Vernice spray opaca

Kroma

- ▶ Cod. articolo 2893-884
- ▶ Colore: nero opaco
- ▶ Contenuto: 400 ml
- ▶ Quantità per cartone: 24



- ▶ Descrizione del prodotto
- altissima capacità coprente
- resistente alla luce
- alta percentuale di parte solida
- resistente ai graffi



01

Vernice trasparente

- ▶ Cod. articolo 2893-803
- ▶ Colore: trasparente lucido
- ▶ Contenuto: 400 ml
- ▶ Quantità per cartone: 24
- ▶ **Descrizione del prodotto**
 - resistente alle intemperie
 - asciugatura veloce
 - alto contenuto di solidi
 - resistente ai graffi
 - facile lavorazione
 - buon corso
 - protegge i nuovi fogli dalla ruggine
 - saldabile
 - Resistente all'abrasione dopo l'asciugatura
 - elevata protezione dalla corrosione
 - alta percentuale di principi attivi

02

2 contenitori di vernice trasparente

- ▶ Cod. articolo 2800-770
- ▶ Contenuto: 400 ml
- ▶ Quantità per cartone: 6
- ▶ **Descrizione del prodotto**
 - estremamente resistente ai raggi UV
 - livello di brillantezza brillante
 - permanentemente resistente a benzina, diesel, acidi e oli
 - pressione costante fino all'ultimo secondo del contenuto della lattina
 - pochissimo overspray
 - rende la superficie molto antigraffio e resistente agli influssi ambientali
 - ottima capacità di riempimento



03

Vernice di ritocco

- ▶ Cod. articolo 2800-780
- ▶ Contenuto: 400 ml
- ▶ Quantità per cartone: 6

▶ Descrizione del prodotto

- per il ritocco di trasferimento di vernice nei ritocchi H220



04

manico della pistola

per bombolette spray

- ▶ Cod. articolo 2893-900-2
- ▶ Cfz.: 1



05

Ugello a ventaglio

per bombolette spray

- ▶ Cod. articolo 2893-900-3
- ▶ Cfz.: 12



06

Coperchio di chiusura

per bombolette aerosol usate

- ▶ Cod. articolo 2897-999
- ▶ Cfz.: 10



07

ugello atomizzatore

per Super-Crack e Arctic

- ▶ Cod. articolo 2894-449-999
- ▶ Cfz.: 1



Vernice

Spray verniciante



Giallo Komatsu (colore speciale)RAL 2011 arancione profondo

- ▶ Cod. articolo 2893-870-005
- ▶ Contenuto: 400 ml
- ▶ Quantità per cartone: 6

- ▶ Cod. articolo 2893-850-006
- ▶ Contenuto: 400 ml
- ▶ Quantità per cartone: 6

RAL 3000 rosso fuoco seta lucido

- ▶ Cod. articolo 2893-810-001
- ▶ Contenuto: 400 ml
- ▶ Quantità per cartone: 6



RAL 3002 Cremisi

- ▶ Cod. articolo 2893-810-007
- ▶ Contenuto: 400 ml
- ▶ Quantità per cartone: 6

RAL 5002 blu oltremare

- ▶ Cod. articolo 2893-870-004
- ▶ Contenuto: 400 ml
- ▶ Quantità per cartone: 6

RAL 5002 blu oltremare

- ▶ Cod. articolo 2893-810-009
- ▶ Contenuto: 400 ml
- ▶ Quantità per cartone: 6

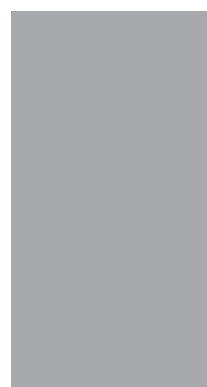
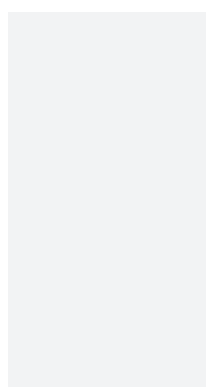
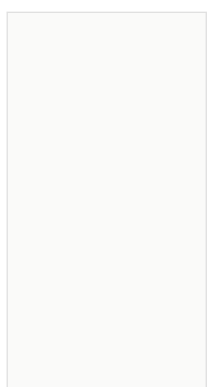

RAL 9010 bianco puro

- ▶ Cod. articolo 2893-810-006
- ▶ Contenuto: 400 ml
- ▶ Quantità per cartone: 6

MB 9147 bianco artico

- ▶ Cod. articolo 2893-830-008
- ▶ Contenuto: 400 ml
- ▶ Quantità per cartone: 6

Alluminio bianco RAL 9006

- ▶ Cod. articolo 2893-820-005
- ▶ Contenuto: 400 ml
- ▶ Quantità per cartone: 6



Alluminio grigio RAL 9007

- ▶ Cod. articolo 2893-870-001
- ▶ Contenuto: 400 ml
- ▶ Quantità per cartone: 6

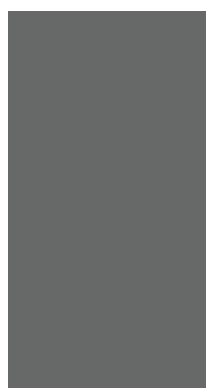

Grigio argentite MB 7354

- ▶ Cod. articolo 2893-830-003
- ▶ Contenuto: 400 ml
- ▶ Quantità per cartone: 6



DB 7350 grigio nova

- ▶ Cod. articolo 2893-830-009
- ▶ Contenuto: 400 ml
- ▶ Quantità per cartone: 6

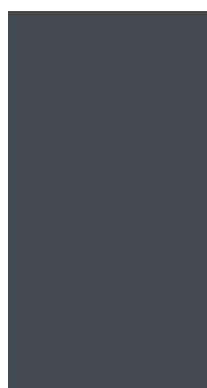

Grigio grafite RAL 7024

- ▶ Cod. articolo 2893-870-006
- ▶ Contenuto: 400 ml
- ▶ Quantità per cartone: 6

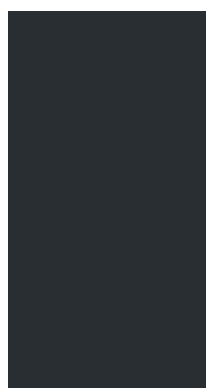

RAL 7021 nero-grigio

- ▶ Cod. articolo 2893-870-003
- ▶ Contenuto: 400 ml
- ▶ Quantità per cartone: 6



RAL 9011 nero grafite

- ▶ Cod. articolo 2893-860-002
- ▶ Contenuto: 400 ml
- ▶ Quantità per cartone: 6

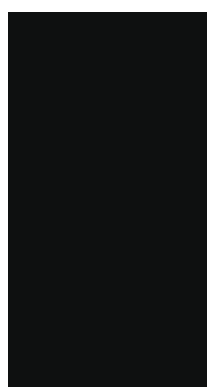

RAL 9005 nero lucido

- ▶ Cod. articolo 2893-885
- ▶ Contenuto: 400 ml
- ▶ Quantità per cartone: 24

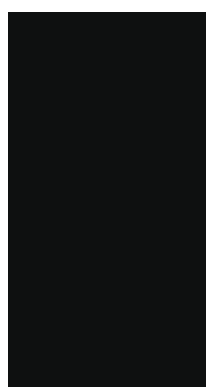

RAL 9005 nero profondo lucido

- ▶ Cod. articolo 2893-810-008
- ▶ Contenuto: 400 ml
- ▶ Quantità per cartone: 6



Solvente per siliconi

- ▶ Cod. articolo 2800-720
- ▶ Contenuto: 400 ml
- ▶ Quantità per cartone: 6





01

tuta protettiva

A senso unico

► **Descrizione del prodotto**

- A tenuta di particelle secondo EN 13982-1
- a tenuta di schizzi limitata secondo EN 13034
- Copertura con cerniera
- Elastico per braccia, gambe e vita
- cappuccio in tre parti con elastico per una regolazione ottimale
- Materiale: SMS a 3 strati
- Colore bianco
- confezionato singolarmente in un sacchetto
- 50 pezzi in una scatola
- Categoria III EN ISO 13982-1 Tipo 5 EN 13034 Tipo 6



Codice art.	Grandezza	cfz.
4899-500-7	52/54 L	1
4899-500-8	56/58 XL	1
4899-500-9	60/62 XXL	1

03

Respiratore

FFP2

- ▶ Cod. articolo 0899-5
- ▶ C fz.: 20

- ▶ Descrizione del prodotto

- affinare l'efficienza di filtrazione
- bassa resistenza respiratoria
- comodo da trasportare
- pieghevole
- non medico: EN149: 2001 A1: 2009







Componenti dei veicoli

01

Fascette per tubi flessibili ABA► **Descrizione del prodotto**

- forza di trazione superiore del 50% rispetto alle fascette per tubi flessibili con filettatura a passo elicoidale convenzionali
- alloggiamento senza saldatura e rivetti da un solo pezzo
- la cintura impressa con bordi sporgenti impedisce il danneggiamento della parete del tubo flessibile
- la sella breve dell'alloggiamento garantisce un ottimale accoppiamento di forma
- vite esagonale con intaglio

Codice art.	Range di serraggio	larghezza di banda	cfz.
5538-008-012	8 - 12 mm	9 mm	50
5538-010-016	10 - 16 mm	9 mm	50
5538-012-020	12 - 20 mm	9 mm	50
5538-016-025	16 - 25 mm	9 mm	50
5538-020-032	20 - 32 mm	9 mm	50
5538-025-040	25 - 40 mm	9 mm	50
5538-032-050	32 - 50 mm	9 mm	50



02

Fascette stringitubo in acciaio inossidabile con vite senza fine e molla ondulata► **Descrizione del prodotto**

- inserto a molla integrato
- completamente realizzato in acciaio inossidabile
- Larghezza cinturino 12 mm
- fascia in rilievo all'interno
- Vite di azionamento esagonale. Dimensione chiave 7 mm con fessura
- compensa le fluttuazioni del diametro
- Effetto di ritensionamento automatico quando il tubo si rilassa
- Maggiore affidabilità di tenuta in un ampio intervallo di temperature
- Materiale: W4
- Resistenza alla corrosione nella prova in nebbia salina: almeno 240 ore

Codice art.	Range di serraggio	larghezza di banda	cfz.
5539-216-27	16 - 27 mm	12 mm	25
5539-220-32	20 - 32 mm	12 mm	25
5539-225-40	25 - 40 mm	12 mm	25
5539-230-45	30 - 45 mm	12 mm	25
5539-235-50	35 - 50 mm	12 mm	25
5539-240-60	40 - 60 mm	12 mm	25
5539-250-70	50 - 70 mm	12 mm	25
5539-260-80	60 - 80 mm	12 mm	25



03

Fascette stringitubo ABA mini

► **Descrizione del prodotto**

- per piccoli diametri e tubi a pareti sottili
- morsetto prezincato
- Vite con slot combinato
- Utilizzo di vari strumenti di installazione
- bordi arrotondati
- La cinghia è posizionata sotto il tubo, profilata per una maggiore tensione
- Testa esagonale che può essere serrata in modo flessibile
- il dado non può essere perso anche se la vite viene rimossa



Codice art.	Range di serraggio	cfz.
5546-9-7	7-13 mm	50
5546-9-8	8-13 mm	50
5546-9-9	9-13 mm	50
5546-9-10	10-13 mm	50
5546-9-11	11-16 mm	50
5546-9-12	12-16 mm	50
5546-9-13	13-16 mm	50
5546-9-14	14-16 mm	50
5546-9-15	15-20 mm	50
5546-9-16	16-20 mm	50
5546-9-17	17-20 mm	50

04

Fascette stringitubo Norma

► **Descrizione del prodotto**

- Larghezza della fascia 9 mm
- tutte le parti sono completamente in acciaio zincato
- Resistenza alla corrosione in nebbia salina per almeno 72 ore
- con vite a testa cilindrica
- prodotto secondo DIN 3017



Codice art.	Diametro	larghezza di banda	cfz.
5540-18-9	18 mm	9 mm	50
5540-20-9	20 mm	9 mm	50
5540-22-9	22 mm	9 mm	50
5540-18-12	18 mm	12 mm	50
5540-19-12	19 mm	12 mm	50
5540-25-15	25 mm	15 mm	50





01

Fascette stringitubo con filettatura senza fine

► Descrizione del prodotto

- fascia e alloggiamento: acciaio inox 1.4016
- vite: acciaio zincato, larghezza fascia 9 mm
- apertura della chiave 7 mm



Codice art.	Range di serraggio	cfz.
5539-008-12	8 - 12 mm	50
5539-008-16	8 - 16 mm	50
5539-012-20	12 - 22 mm	50
5539-016-25	16 - 25 mm	50
5539-020-32	20 - 32 mm	50
5539-025-40	25 - 40 mm	50
5539-032-50	32 - 50 mm	50
5539-040-60	40 - 60 mm	25
5539-050-70	50 - 70 mm	25
5539-060-80	60 - 80 mm	25
5539-070-90	70 - 90 mm	25
5539-080-100	80 - 100 mm	25
5539-090-110	90 - 110 mm	25
5539-100-120	100 - 120 mm	25
5539-110-130	110 - 130 mm	25
5539-120-140	120 - 140 mm	25
5539-130-150	130 - 150 mm	10
5539-140-160	140 - 160 mm	10
5539-150-170	150 - 170 mm	10
5539-160-180	160 - 180 mm	10

02

Espositore per fascette per tubi flessibili

► Cod. articolo 5539-077-777

► Descrizione del prodotto

- 20 x fascette per tubi flessibili con filettatura a passo elicoidale 8- 16 (codice art. 5539-008-16)
- 20 x fascette per tubi flessibili con filettatura a passo elicoidale 12-22 (codice art. 5539-012-20)
- 10 x fascette per tubi flessibili con filettatura a passo elicoidale 16- 27 (codice art. 5539-016-25)
- 10 x fascette per tubi flessibili con filettatura a passo elicoidale 20- 32 (codice art. 5539-020-32)
- 10 x fascette per tubi flessibili con filettatura a passo elicoidale 25- 40 (codice art. 5539-025-40)
- 10 x fascette per tubi flessibili con filettatura a passo elicoidale 32- 50 (codice art. 5539-032-50)
- 10 x fascette per tubi flessibili con filettatura a passo elicoidale 40- 60 (codice art. 5539-040-60)
- 10 x fascette per tubi flessibili con filettatura a passo elicoidale 50- 70 (codice art. 5539-050-70)
- 10 x fascette per tubi flessibili con filettatura a passo elicoidale 60- 80 (codice art. 5539-060-80)
- 10 x fascette per tubi flessibili con filettatura a passo elicoidale 70- 90 (codice art. 5539-070-90)
- 1 x 426-7; chiave a tubo esagonale (codice art. 5539-85)
- 1 x piano perforato 500x450 MM (codice art. 7100-000-1)
- 12 x porta attrezzi inclinato 150mm (codice art. 7100-000-3)
- 1 x morsetto per attrezzi piccolo 19mm (codice art. 7100-000-305)
- 2 x listello scrivibile autoadesivo 430mm (codice art. 7100-000-5)

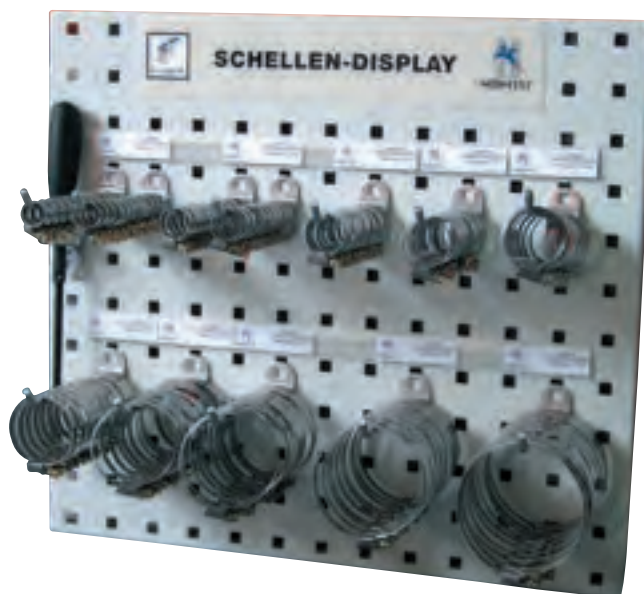

03

Pinze Breeze

► Descrizione del prodotto

- fascia e alloggiamento: acciaio inox A2
- vite: vite esagonale in acciaio, zincata, con intaglio
- filetto della vite, larghezza fascia 14,3 mm
- apertura della chiave 8 mm



Codice art.	Range di serraggio	cfz.	Codice art.	Range di serraggio	cfz.
5547-11-20	10 -20 mm	25	5547-80-100	80 - 100 mm	10
5547-16-25	16 - 25 mm	25	5547-90-110	90 - 110 mm	10
5547-20-32	20 - 32 mm	25	5547-100-120	100 - 120 mm	10
5547-25-40	25- 40 mm	25	5547-110-130	110 - 130 mm	10
5547-32-50	35 - 50 mm	25	5547-120-140	120 - 140 mm	10
5547-40-60	40 - 60 mm	25			
5547-50-70	50 -70 mm	25			
5547-60-80	60 - 80 mm	25			
5547-70-90	70 - 90 mm	25			

01

Fascette per tubi del carburante► **Descrizione del prodotto**

- montaggio veloce, facile e sicuro
- Un buon arrotondamento dei bordi grazie alla tecnologia di molatura vibrante previene il danneggiamento del pezzo da impostare
- Controllo della regolazione attraverso il rimodellamento visibile dell'orecchio della pinza
- L'anello dell'insero flangiato colma il divario nell'orecchio dell'orecchio del morsetto, garantendo così un legame a tutto tondo



Codice art.	Range di serraggio	larghezza di banda	cfz.
5541-070	5,6 - 6,5 mm	6,4 mm	100
5541-087	7,0 - 8,2 mm	6,4 mm	100
5541-095	7,5 - 9,0 mm	7,4 mm	100
5541-010-5	8,5 - 10,0 mm	7,4 mm	100
5541-011-3	9,1 - 10,8 mm	7,4 mm	100
5541-012-3	9,8 - 11,8 mm	7,4 mm	100
5541-012-8	10,3 - 12,3 mm	7,4 mm	100
5541-013-3	10,6 - 12,6 mm	8,2 mm	100
5541-013-8	11,1 - 13,1 mm	8,2 mm	100
5541-014-5	11,8 - 13,8 mm	8,2 mm	100
5541-015-0	12,3 - 14,8 mm	8,2 mm	50
5541-015-5	12,8 - 14,8 mm	8,2 mm	50
5541-016-0	13,1 - 15,3 mm	8,2 mm	50
5541-016-8	13,9 - 16,1 mm	8,2 mm	50
5541-017-5	14,6 - 16,8 mm	8,2 mm	50
5541-019-5	16,5 - 18,8 mm	8,2 mm	100
5541-021-0	18,0 - 20,3 mm	8,2 mm	50
5541-025-5	22,0 - 24,8 mm	8,2 mm	50



02

Fascette stringitubo mini► **Descrizione del prodotto**

- nastro gofrato
- con vite a testa con intaglio
- Larghezza della fascia 5 mm



Codice art.	Range di serraggio	cfz.
5541-7-11	7 - 11 mm	50
5541-9-16	9 - 14 mm	50
5541-10-19	10 - 19 mm	50

03

Fascette per tubi Clic-R

completamente realizzato in acciaio inossidabile al cromo nichel

- Compiti principali e di carico di queste pinze:
- presa sicura del tubo sul connettore
- Tenuta del raccordo tubo / raccordo alle temperature
- tra -30 ° C e 130 ° C
- Resistenza minima allo strappo del tubo dall'ugello: 200N
- Resistenza alle vibrazioni
- Resistente a benzina, gasolio, refrigerante



Codice art.	diametro chiuso	Diametro	larghezza di banda	Colore	cfz.
5537-066-70	7,0 mm	7,7 - 9,0 mm	6 mm	nero	50
5537-066-90	9,0 mm	9,5 - 11,0 mm	6 mm	lilla	50
5537-066-105	10,5 mm	11,0 - 12,5 mm	6 mm	giallo	50
5537-086-115	11,5 mm	12,0 - 13,5 mm	8 mm	lilla	50
5537-086-120	12,0 mm	12,5 - 14,0 mm	8 mm	nero	50
5537-086-125	12,5 mm	13,0 - 14,5 mm	8 mm	bianco	50
5537-086-130	13,0 mm	13,5 - 15,0 mm	8 mm	giallo	50
5537-086-140	14,0 mm	14,5 - 16,0 mm	8 mm	lilla	50
5537-086-150	15,0 mm	15,5 - 17,0 mm	8 mm	bianco	50
5537-086-160	16,0 mm	16,0 - 18,0 mm	8 mm	verde	50
5537-086-165	16,5 mm	17,0 - 19,0 mm	8 mm	lilla	50
5537-086-185	18,5 mm	19,0 - 21,0 mm	8 mm	verde	50
5537-096-235	23,5 mm	23,5 - 25,5 mm	8 mm	argento	25

04

Pinza manuale diritta

per fascette Clic-R

► Cod. articolo 5537-1-75



05

Pinza manuale piegata

per fascette Clic-R

► Cod. articolo 5537-2-75



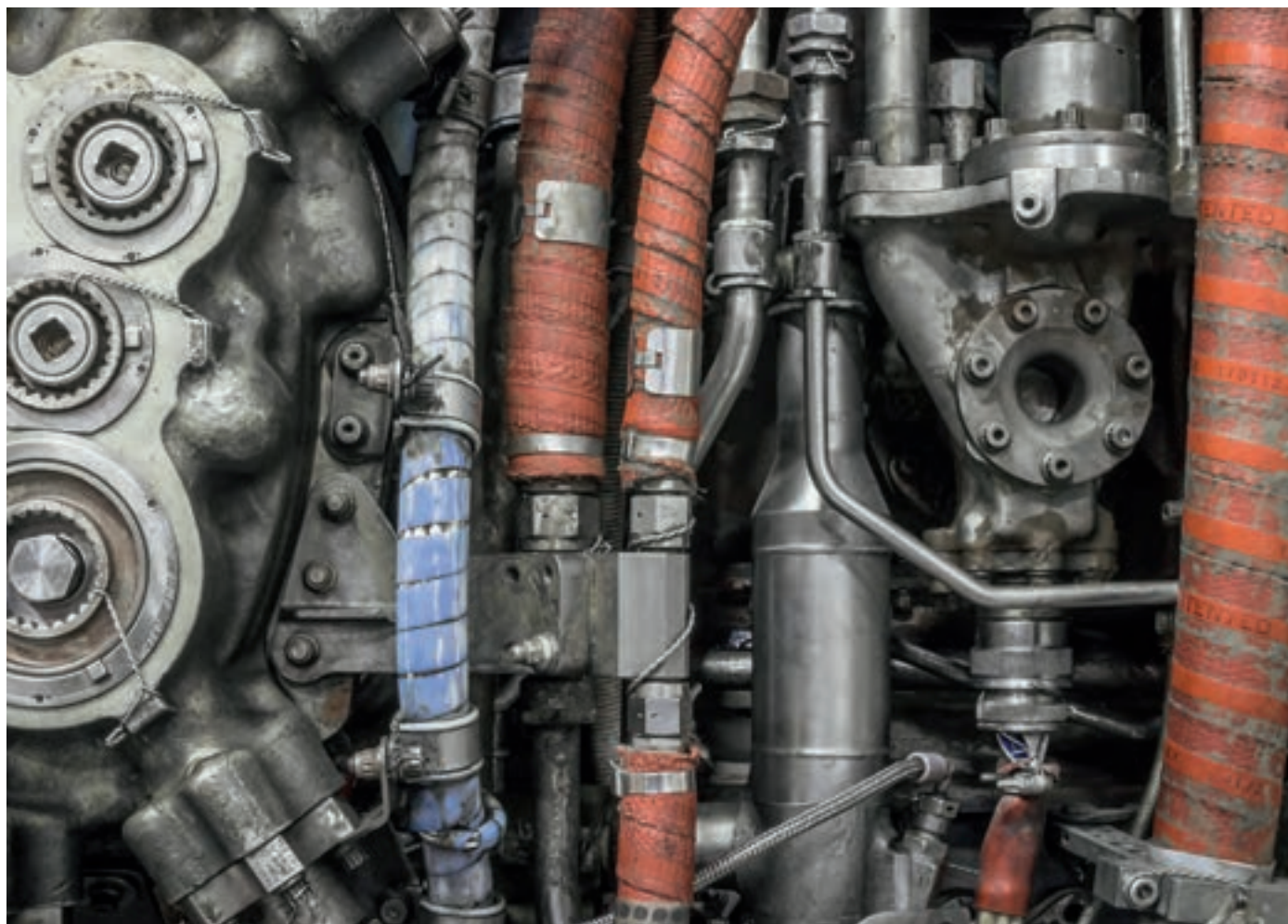

01

stringitubo per Audi

completo di vite, madrevite e molla ad anello

► **Descrizione del prodotto**

- tutte le parti zincate (vite a testa tonda piatta / bullone a testa tonda)
- Il morsetto è avvitato alle parti DIN



Codice art.	ø in mm	cfz.
5883-082	42,5	10
5883-080	45,5	10
5883-086-2	46,7	10
5883-086-3	48,5	10
5883-086-5	51,5	10
5883-086-7	54,5	10

02

Fascette stringitubo

gommate

► **Descrizione del prodotto**

- in acciaio completamente zincato
- RSGU
- gommate



Codice art.	Ø tubolarghezza di banda	Ø foro	cfz.
5542-6-12	6 mm	12 mm	5,3 mm
5542-6-15	6 mm	15 mm	6,4 mm
5542-8-12	8 mm	12 mm	5,3 mm
5542-8-15	8 mm	15 mm	6,4 mm
5542-8-20	8 mm	20 mm	8,4 mm
5542-9-12	9 mm	12 mm	5,3 mm
5542-10-12	10 mm	12 mm	5,3 mm
5542-10-15	10 mm	15 mm	6,4 mm
5542-12-12	12 mm	12 mm	5,3 mm
5542-12-15	12 mm	15 mm	6,4 mm
5542-15-12	15 mm	12 mm	5,3 mm
5542-15-15	15 mm	15 mm	6,4 mm
5542-15-20	15 mm	20 mm	8,4 mm
5542-18-15	18 mm	15 mm	6,4 mm
5542-20-15	20 mm	15 mm	6,4 mm
5542-20-20	20 mm	20 mm	8,4 mm
5542-25-12	25 mm	12 mm	5,3 mm
5542-25-15	25 mm	15 mm	6,4 mm
5542-25-20	25 mm	20 mm	8,4 mm
5542-30-15	30 mm	15 mm	6,4 mm
5542-30-20	30 mm	20 mm	8,4 mm
5542-35-15	35 mm	15 mm	6,4 mm
5542-40-20	40 mm	20 mm	8,4 mm
5542-50-15	50 mm	15 mm	6,4 mm



01

Fascette stringitubo per impieghi gravosi, morsetti a perno► **Descrizione del prodotto**

- Cerniera e serratura in W2 / DIN 1.4016
- Vite in acciaio zincato
- coppia di rottura molto alta
- tensione della cinghia molto alta
- Vite speciale con tubo distanziatore integrato e cava esagonale
- anelli di nastro rinforzati
- sospensione meccanica senza punti di saldatura e corrosione da contatto
- Ponte con protezione tubo
- Il nastro robusto con bordi arrotondati previene lesioni e danni ai tubi
- I bulloni cavi riducono la forza di trazione sulla vite e sul blocco meccanico

**Codice art. Range di serraggio larghezza di banda**

			cfz.
5543-19-21	19-21 mm	18 mm	10
5543-23-25	23-25 mm	18 mm	10
5543-25-27	25-27 mm	18 mm	10
5543-29-31	29-31 mm	18 mm	10
5543-34-37	34-37 mm	18 mm	10
5543-40-43	40-43 mm	18 mm	10
5543-47-51	47-51 mm	20 mm	10
5543-55-59	55-59 mm	20 mm	10
5543-63-68	63-68 mm	20 mm	10
5543-73-79	73-79 mm	25 mm	10
5543-85-91	85-91 mm	25 mm	5
5543-97-104	97-104 mm	25 mm	5
5543-112-121	112-121 mm	25 mm	5
5543-140-150	140-150 mm	30 mm	5
5543-150-162	150-162 mm	30 mm	5



02

Morsetti tubolari

► **Descrizione del prodotto**

- Tipo di filettatura: filettatura metrica
- Materiale: acciaio
- Superficie: zincata



Codice art.	ø in mm		cfz.
5883-6	42	8,0 mm	10
5883-7	45	10 mm	10
5883-8	48	8,0 mm	10
5883-85	50	8,0 mm	10
5883-9	52	8,0 mm	10
5883-10	54	8,0 mm	10
5883-12	60	8,0 mm	10

03

Fascette per tubi Ford

► **Descrizione del prodotto**

- completamente montato
- dadi di sicurezza ramati
- per il silenziatore Ford
- materiale: acciaio
- Superficie: zincato



Codice art.	ø in mm	cfz.
5883-043	43	10
5883-045	45	10
5883-048	48	10
5883-050	50	10
5883-051	51	10
5883-053	53	10
5883-055	55	10
5883-058	58	10
5883-060	60	10
5883-062	62	10



01

Tubo flessibile per benzina in gomma

da -40 °C a +90 °C, a breve termine fino a +150 °C

► **Descrizione del prodotto**

- Anima del tubo: miscela NBR, resistente al carburante e all'olio (gomma nitrilica).
- Strato esterno: composto CR (gomma cloroprene)
- resistente all'abrasione, all'ozono, alle intemperie e all'olio
- Inserto: treccia tessile (CV/viscosa)
- Colore / Marcatura: nero / Marcatura conforme alle norme DIN
- Resistenza alla temperatura: permanentemente da -40°C a +90°C, brevemente: fino a +110°C
- Comportamento a freddo: riempito con combustibile di prova FAM e raggi di curvatura secondo la tabella
- a -40°C; non riempito a -25°C
- Pressione di prova (tenuta): acqua: 20 bar per 30 - 40 secondi (diametro interno 17 mm)
- Pressione d'esercizio: 10 bar
- Pressione di scoppio: 30 bar
- Tolleranze: secondo EN / ISO 1307/97



Codice art.	Ø interno	SPESSORE PARETE	Lunghezza	cfz.
5897-055-10	5,5 mm	3,0 mm	10 m	1
5897-075-10	7,5 mm	2,75 mm	10 m	1
5897-075-010	7,5 mm	3,0 mm	10 m	1
5897-095-10	9,5 mm	3,0 mm	10 m	1

02

Treccia di filo del tubo del carburante

da -40°C a 85°C, brevemente fino a +110°C

► **Descrizione del prodotto**

- Camera d'aria: miscela NBR, resistente a carburante e olio (gomma nitrilica)
- Treccia di filato: > CO <(cotone)
- Colore / marcatura: nero / etichettatura conforme a DIN
- Specifiche tecniche :
- Resistenza alla temperatura: temperatura permanente da -40 ° C a 85 ° C
- Temperatura di picco a breve termine fino a 110 ° C
- Comportamento a freddo: riempito con carburante di prova FAM e curva a 180 ° a -40 ° C;
- vuoto a -30 ° C
- (non per tubi con diametro interno > 15 mm)
- Pressione di prova (tenuta): Acqua: 20 bar per 30 - 40 secondi
- Pressione di esercizio: 10 bar
- Pressione di scoppio: 30 bar



Codice art.	Ø interno	SPESSORE PARETE	Lunghezza	cfz.
5897-132-10	3,2 mm	2,0 mm	10 m	1
5897-135-10	3,5 mm	2,0 mm	10 m	1
5897-145-10	4,5 mm	2,5 mm	10 m	1
5897-155-10	5,5 mm	2,5 mm	10 m	1
5897-175-10	7,5 mm	2,5 mm	10 m	1
5897-195-10	9,5 mm	2,75 mm	10 m	1
5897-112-5	12,0 mm	3,0 mm	5 m	1

03

Tubi carburante ECO

treccia di filato - qualità OEM

► **Descrizione del prodotto**

- treccia di filato
- Resistente a temperature fino a 150 ° C
- adatto come linea di ritorno diesel
- Tubo di collegamento e vuoto con carichi ad alta temperatura
- Qualità OEM



Codice art.	Ø interno	SPESSORE PARETE	Lunghezza	cfz.
5895-205	3,0 mm	7,5 mm	10 m	1
5895-206	3,5 mm	7,5 mm	10 m	1

04

Tubo flessibile per carburante ECO

da -40 °C a +90 °C, a breve termine fino a +110 °C

► **Descrizione del prodotto**

- ECO, con intreccio tessile esterno
- Tipo B secondo DIN 73379



Codice art.	Ø interno	SPESSORE PARETE	Lunghezza	cfz.
5897-230	3,0 mm	7,0 mm	20 m	1

01

Unterdruckschläuche ohne Textilgeflechteinlage

TIPO 2A - DIN 79979

► **Descrizione del prodotto**

- Tubo NBR senza treccia tessile (gomma nitrile-butadiene)
- NON resistente ai raggi UV
- Pressione di esercizio: 1 bar
- Specifica secondo DIN73379-2 tipo C-NBR
- Tolleranze secondo DIN 1307
- Temperatura di esercizio: da -25 ° C a 90 ° C
- brevemente fino a: 110 ° C
- Pressione di scoppio: 6 bar
- 20 m sul rotolo
- Resistenza al carburante testata con etanolo fino al 10%



Codice art.	Ø interno	SPESSORE PARETE	Lunghezza	cfz.
5897-380	8,0 mm	3,0 mm	20 m	1



02

Tubi in PVC con tessuto

tubo del compressore?PVC con tessuto, trasparente

► **Descrizione del prodotto**

- Materiale: PVC morbido
- Durezza Shore: circa 78 ° Shore A
- Composizione: PVC / lubrificante / plastificante DOP / stabilizzatore di stagno organico (senza cadmio)
- Densità: 1,19 g / cm³
- campo di applicazione termica: da -20 ° C a 65 ° C
- Tolleranze: secondo DIN / EN 16940
- Carico di pressione a breve termine: 10 bar a 20 ° C di temperatura ambiente e fluido di flusso secondo la panoramica
- Infiammabilità: Il materiale è difficilmente infiammabile e autoestinguente dopo aver rimosso la fiamma



Codice art.	Ø interno	SPESSORE PARETE	Lunghezza	cfz.
5895-45-80	4,0 mm	3 mm	15 m	1

03

Tubo flessibile per vuoto NBR

► **Descrizione del prodotto**

- Camera d'aria: miscela NBR
- Colore / marcatura: nero / materiale, dimensioni
- Resistenza alla temperatura: temperatura permanente fino a 50 ° C
- Temperatura di picco a breve termine fino a 90 ° C
- Comportamento a freddo: fino a -30 ° C
- Pressione di esercizio: senza pressione
- adeguata resistenza a carburante e olio



Codice art.	Ø interno	SPESSORE PARETE	Ø esterno	Lunghezza	cfz.
5897-333-10	3,3 mm	1,75 mm	6,8 mm	10 m	1
5897-337-10	3,7 mm	1,4 mm	6,5 mm	10 m	1
5897-335-10	3,5 mm	2,25 mm	8,0 mm	10 m	1
5897-350-10	5,0 mm	2,5 mm	10,0 mm	10 m	1

04

Tubo intrecciato

► **Descrizione del prodotto**

- Materiale: PET (estremamente resistente)
- Caratteristiche speciali: ritardante di fiamma, senza alogeni
- Temperatura d'esercizio min.: -40 °C
- Temperatura operativa massima: +150 °C



Codice art.	DIMENSIONI	Lunghezza	cfz.
3505-2-6	3,0/6,0 mm	10 m	1
3505-2-8	3,5/8,0 mm	10 m	1
3505-2-11	5,0/11,0 mm	10 m	1
3505-2-18	8,0/18,0 mm	5 m	1
3505-2-26	16,0/26,0 mm	5 m	1
3505-2-30	18,0/30,0 mm	5 m	1
3505-2-36	24,0/36,0 mm	5 m	1

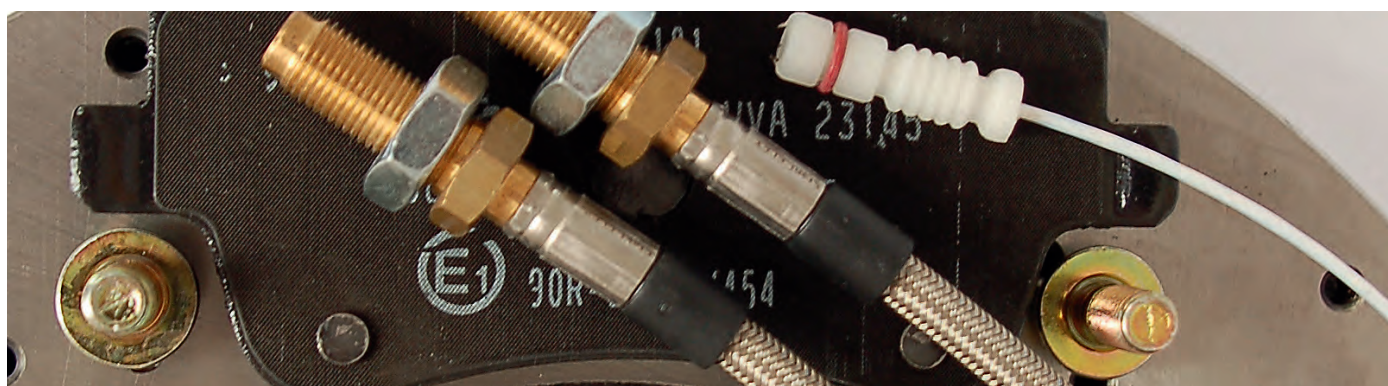

01

Tubi dei freni► **Descrizione del prodotto**

- Materiale: rame
- Superficie: lega di nichel
- Conforme alle norme DIN / EN 1754, 1787, 17671, 74234 e EN 10204



Codice art.	Ø esterno	SPESSORE PARETE	Lunghezza	cfz.
5885-090	4,75 mm	0,71 mm	5 m	1
5885-091	6,0 mm	0,71 mm	10 m	1



02

Nipplo tubazione freno con filettatura interna

Codice art.	SW	Ø INTERNO	Lunghezza	Misure	cfz.
5885-105	14 mm	M10 x 1	13 mm	M10	10
5885-107	14 mm	3/8" x 24UNF	17,5 mm	3/8"	10
5885-108	15 mm	M10 x 1	23 mm	M10	10



03

Prolunga della linea del freno con filettatura interna

Codice art.	SW	DIMENSIONI	Gradiente	Ø INTERNO	Lunghezza	Misure	cfz.
5885-201	17 mm	metrica	1 mm	4,0 mm	29 mm	M12	10
5885-200	14 mm	metrica	1 mm	3,5 mm	24 mm	M10	10
5885-203	14 mm	Pollici	0,375 in	3,1 mm	33,2 mm	3/8"	10



04

Niplo linea freno con filettatura esterna



Codice art.	SW	Gradiente	Ø esterno	Lunghezza		Misure	Tipo di veicolo	cfz.
5885-100	11,0 mm	1	M10 x 1	16,7 mm	M10	Alfa, Audi, BMW, Citroen, Dacia, Fiat, Ford, Honda, Mitsubishi, Mercedes, Nissan, Opel, Peugeot, Renault, Rover, Saab, Seat, Skoda, Talbot, Volvo, VW, Zastava		10
5885-101	12,0 mm	1 mm	M12 x 1	20 mm	M12	Alfa, Audi, Citroen, Fiat, Ford, Honda, Opel, Peugeot, Renault, Rover, Seat, Skoda, Saab, Volvo, VW		10
5885-102	11,0 mm	1 mm	M10 x 1	24,8 mm	M10	Fiat		10
5885-103	10 mm	1 mm	M10 x 1	16,7 mm	M10	Daihatsu, Hyundai, Nissan, Opel, Skoda, Toyota, Vauxhall, VW		10
5885-104	10 mm	1 mm	M10 x 1	23 mm	M10	Toyota, VW		10
5885-106	11,0 mm	24 UNF	3/8" x 24 UNF	21 mm	3/8"	Bedford, Renault, Rover, Saab, Talbot, Vauxhall, Volvo		10
5885-109	10 mm	1,25 mm	M10 x 1,25	19,5 mm	M10	Autobianchi, Dacia, Fiat, Lada, Lancia, Zastava		10
5885-110	10 mm	1,25 mm	M10 x 1,25	14,2 mm	M10	Mazda		10
5885-111	13,0 mm	20 UNF	1/2" x 20 UNF	18 mm	1/2"	Peugeot		10
5885-112	10 mm	1 mm	M10 x 1	18 mm	M10	Daihatsu, Honda, Hyundai, Isuzu, Mazda, Mitsubishi, Nissan, Opel, Suzuki, Toyota, VW		10
5885-113	12,0 mm	1 mm	M12 x 1	18 mm	M12	Universale		10

05

Prolunga della linea del freno con filettatura esterna



Codice art.	SW	DIMENSIONI	Gradiente	Ø INTERNO	Lunghezza	Misure	cfz.
5885-202	11,0 mm	Metrico	1 mm	3,2 mm	28 mm	M10	10
5885-204	11,0 mm	Pollici	0,375 in	3,2 mm	28 mm	3/8"	10



03

Dado di bloccaggio dello scarico

Opel, FK 8, placcato in rame, Originale no. 2066915, 2066156



Codice art.	Misure	Altezza	Flangia	apertura della chiave	orig. no.	cfz.
6365-61	M8	8 mm	17 mm	13 mm	2066915, 2066156	100
6365-65	M10	10 mm	21 mm	15 mm	854976, 90108169	100

04

Dado della flangia di scarico

Opel, FK 8, placcato in rame, Originale no. 854906

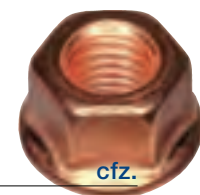

Codice art.	Misure	Altezza	Flangia	apertura della chiave	orig. no.	cfz.
6365-6	M8	10 mm	17 mm	13 mm	854906	100

05

DADI DELLA FLANGIA DI SCARICOBMW, Mercedes-Benz, FK 8, placcato in rame, Originale no. BMW 11621711954,
Originale no. Mercedes-Benz A1201420072

Codice art.	Misure	Altezza	Flangia	apertura	orig. no.	cfz.
6365-8	M8	8,6 mm	17 mm	12 mm	11621711954/	100

06

Dadi con intaglio 14440

dimensione normale della chiave, 14440, FK 8, fortemente ramato



Codice art.	Misure	Altezza	SW	cfz.
6365-2	M8	1,5	13,0 mm	100
6365-3	M10	1,5	17 mm	100

07

dadi collettori

Thermag, DIN 14441, apertura limitata della chiave



Codice art.	Misure	SW	Altezza	cfz.
6366-2	M8 x 1,25	12	8,5	100
6366-3	M10	14	10,5	100
6366-7	M10 x 1,25	14	10,5	100
6366-8	M8 x 1	12	8,5	100

01

INSERTI DEL FILETTO► **Descrizione del prodotto**

- Installazione nei seguenti materiali:
- Leghe di metalli leggeri
- Ghisa, ottone, bronzo, metalli non ferrosi
- Laminati plastici
- Legni duri
-
- Applicazioni:
- Industria automobilistica e costruzione di autocarri: motore, trasmissione, molti componenti di fornitori come specchietti esterni, radiatori, paraurti, ecc.
- Costruzione di impianti e attrezzature: collegamenti a flangia, attrezzature per l'edilizia, bruciatori a olio, ecc.
- Tecnologia elettrica e di laboratorio: condensatori, alta tensione, sistemi radio e telefonici, apparecchiature odontoiatriche
- Area militare: carri armati, aerei, ecc.
- Materiale: acciaio cementato, zincato, cromato giallo
- Tolleranze: ISO 2768-m



Codice art.	Modello IG	Modello AG	cfz.
5660-3	M3 x 0,5	5,0 x 0,5	10
5660-4	M4 x 0,7	6,5 x 0,75	10
5660-5	M5 x 0,8	8,0 x 1,0	10
5660-6	M6 x 1,0	10,0 x 1,5	10
5660-8	M8 x 1,25	12,0 x 1,5	10
5660-10	M10 x 1,5	14,0 x 1,5	5
5660-12	M12 x 1,75	16,0 x 1,5	5
5660-14	M14 x 2,0	18,0 x 1,5	5

02

Attrezzo per avvitare per il montaggio manuale
per inserti filettati

Codice art.	Modello IG	Modello AG	cfz.
5660-103	M3 x 0,5	5,0 x 0,5	1
5660-104	M4 x 0,7	6,5 x 0,75	1
5660-105	M5 x 0,8	8,0 x 1	1
5660-106	M6 x 1,0	10,0 x 1,5	1
5660-108	M8 x 1,25	12,0 x 1,5	1
5660-110	M10 x 1,5	14,0 x 1,5	1
5660-112	M12 x 1,75	16,0 x 1,5	1
5660-114	M14 x 2,0	18 x 1,5	1





03

Inserti per candele di accensione

Codice art.	DIMENSIONI	cfz.
5660-014	M14 x 1,25 / 9	10
5660-018	M18 x 1,50 / 9	5



04

Attrezzo per avvitare per il montaggio manuale
per inserti di filettatura per candele

Codice art.	DIMENSIONI	cfz.
5660-114-1	M14 x 1,25	1
5660-118-1	M18 x 1,50	1



Componenti per autovetture

01

Vite numero a testa piatta

Testa con intaglio a V.
acciaio galvanizzato



Codice art.	DIMENSIONI	cfz.
6210-42	5 x 20 mm	100
6210-46	6 x 20 mm	100

03

Viti a testa cilindrica

simile a DIN 7981
con punta da trapano
Pozi Drive



Codice art.	Misure	Lunghezza	cfz.
6211-065-16	5,0 mm	16 mm	100
6211-065-19	5,0 mm	19 mm	100
6211-065-25	5,0 mm	25 mm	100

02

Vite della targa

plastica PA 6.6, montato completamente



Codice art.	Misure	Lunghezza	cfz.
6210-78	6 mm	20 mm	100

04

Śruby tablicy rejestracyjnej

DIN 7981
con rondella
zincato



Codice art.	Misure	Lunghezza	cfz.
6103-055-16	5,5 mm	16 mm	100
6103-055-19	5,5 mm	19 mm	100
6103-055-25	5,5 mm	25 mm	100

05

Viti a testa cilindrica DIN 7981 zincate

per il montaggio delle targhe
simile a DIN 7981
fessura trasversale
zincato
Qualità 4.8



Codice art.	Misure	Lunghezza	cfz.
6103-48-13	4,8 mm	13 mm	100
6103-48-16	4,8 mm	16 mm	100
6103-48-19	4,8 mm	19 mm	100
6103-48-22	4,8 mm	22 mm	100
6103-56-16	5,6 mm	16 mm	100
6103-56-19	5,6 mm	19 mm	100

06

Viti autofilettanti con testa cilindrica A2

con intaglio a croce Phillips (modulo H)
DIN 7981 / ISO 7049
acciaio inossidabile



Codice art.	passo	Lunghezza	cfz.	
6119-35-13	3,50 mm	13,0 mm	6,9 mm	100
6119-35-16	3,50 mm	16,0 mm	6,9 mm	100
6119-42-13	4,20 mm	13,0 mm	8,2 mm	100
6119-42-16	4,20 mm	16,0 mm	8,2 mm	100
6119-42-19	4,20 mm	19,0 mm	8,2 mm	100
6119-42-25	4,20 mm	25,0 mm	8,2 mm	100
6119-48-13	4,80 mm	13,0 mm	8,2 mm	100
6119-48-16	4,80 mm	16,0 mm	8,2 mm	100
6119-48-19	4,80 mm	19,0 mm	8,2 mm	100
6119-48-22	4,80 mm	22,0 mm	8,2 mm	100
6119-48-25	4,80 mm	25,0 mm	8,2 mm	100



07

fissaggio targa

Testa scanalata a V in acciaio zincato



Codice art.	DIMENSIONI	cfz.
6246-6-20	6 x 20 mm	100

08

Vite della targa

plastica PA 6.6



Codice art.	DIMENSIONI	Colore	cfz.
6210-078	6 x 20 mm	bianco	100

09

Coperchi

per 6210, 6246

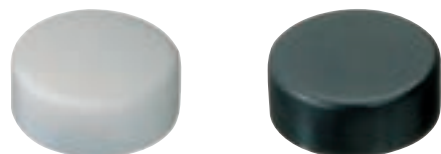
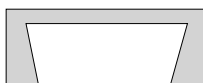

Codice art.	Colore	cfz.
6590-132-2	bianco	100
6590-132-3	nero	100

10

Coperchi

per cod. art. 6103-



Codice art.	Colore	cfz.
6590-103	bianco	100
6590-10-6	nero	100
6590-109	blu	100
6590-100	giallo	100

11

dischi di gomma



Codice art.	DIMENSIONI	cfz.
6422-65-17	6,5 x 17 x 2 mm	100
6422-65-20	6,5 x 20 x 3 mm	100

12

Distanziatori di plastica



Codice art.	DIMENSIONI	cfz.
6421-06-18	18 x 7 x 6 mm	100







Parti di veicoli per veicoli commerciali

01

Faro multifunzione MAN

LC8 con luce posteriore, fanali blu e spina di connessione laterale AMP 1.5

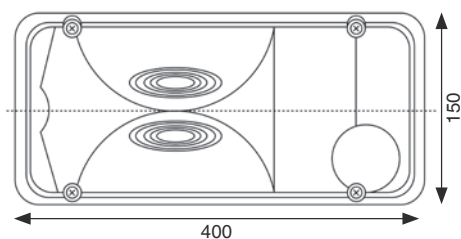
**Codice art.****DIMENSIONI**

1006-47-11	a sinistra con dispositivo di illuminazione della targa
1006-47-12	A destra senza dispositivo di illuminazione della targa
1006-47-111	fanale sinistro rosso/blu
1006-47-121	fanale destro rosso/blu
1006-47-122	fanale destro rosso/bianco

02

Faro a 6 funzioni

Mercedes-Benz Actros con connettore laterale compatto, possibilità di conversione a tecnologia LED con basetta Glowpoint (3720-075-15)

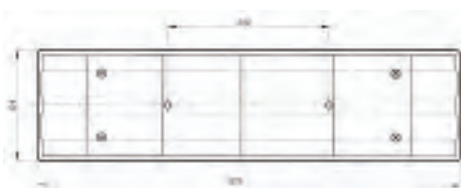
**Codice art.****DIMENSIONI**

1006-37-11	sinistro, con luce della targa
1006-37-12	destro, senza luce della targa
1006-36-191	fanale sinistro
1006-36-192	fanale destro

03

Faro multifunzione (Europoint II)

con connettore centrale a 7 poli

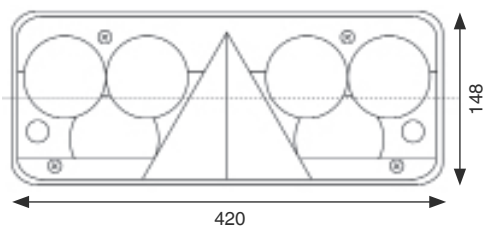

Codice art.

1006-39-81

DIMENSIONI

Fanale

04

Faro a multistadi

Mercedes-Benz Atego con giunto di connessione per banco elevatore sul corpo posteriore

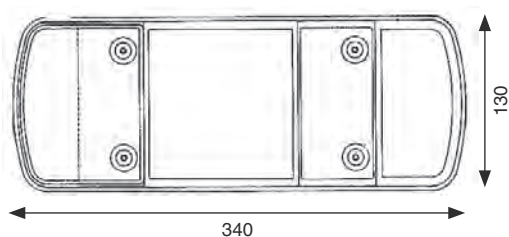

Codice art.

1006-46-29

DIMENSIONI

Fanale destro/sinistro



01

Faro a LED a cinque funzioni tondo 12/24 V
con cinque funzioni

► Cod. articolo 1004-70-5

► Descrizione del prodotto

- design unico nel suo genere
- tecnologia LED dalle elevate prestazioni
- funzioni: luce, luce di arresto, indicatore luminoso di direzione, fendinebbia posteriore, luce della retromarcia
- tensione di esercizio di 9-36 V
- con contrassegno E
- diametro 140 mm
- altezza strutturale 25 mm
- due bulloni passanti M6 sul lato posteriore per il fissaggio (distanza di perforazione 45 mm)
- cavo di collegamento di 2 m

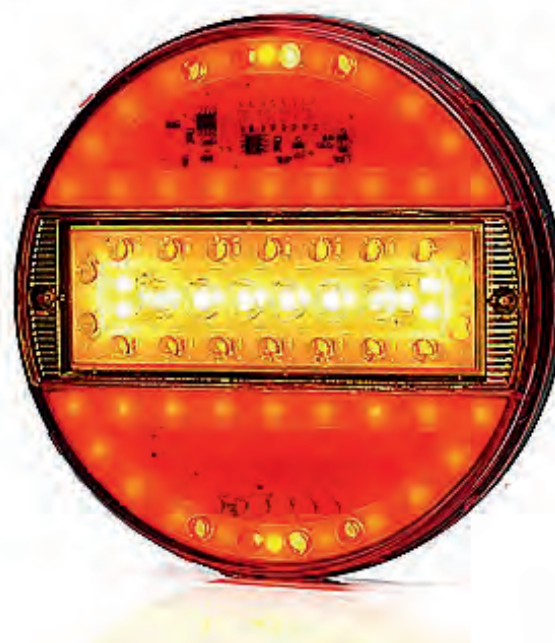

02

Faro a LED a cinque funzioni tondo 12/24 V
Con tre funzioni

► Cod. articolo 1004-70-4

► Descrizione del prodotto

- design unico nel suo genere
- tecnologia LED dalle elevate prestazioni
- funzioni: luce/luce di arresto/indicatore luminoso di direzione
- tensione di esercizio di 9-36 V
- con contrassegno E
- diametro 140 mm
- altezza strutturale 25 mm
- due bulloni passanti M6 sul lato posteriore per il fissaggio (distanza di perforazione 45 mm)
- cavo di collegamento di 2 m

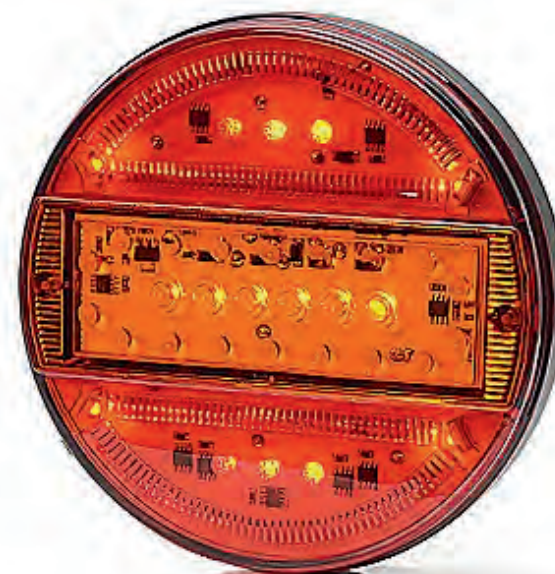

01

Luce LED per la targa

12-24 V, destra e sinistra

► Cod. articolo 1004-60-2

► Descrizione del prodotto

- Lato di montaggio: destro e sinistro
- con approvazione E.
- Voltaggio: 12-24V
- Fili: 13 cm LgY - S 0,75 mm²



02

Luce della targa

12-24 V, nero

► Cod. articolo 1006-10-22

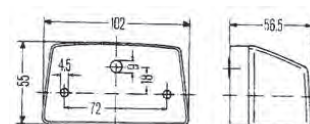

03

Luce LED per la targa

per autovetture e veicoli commerciali

► Cod. articolo 1006-10-23

► Descrizione del prodotto

- con 2 LED ad alte prestazioni
- assolutamente a prova di vibrazioni
- media Aspettativa di vita: circa 20.000 ore di funzionamento
- Distanza tra i fori per il fissaggio: 72 mm



04

Riflettore luce di posizione a LED

24 V/0,8 W

► Cod. articolo 1006-10-33

► Descrizione del prodotto

- lunghezza cavo 0,5 m
- con catarifrangente
- bianco
- collegamento cavo 90° con procedura Holtmelt
- omologata ADR, IP54
- 24 V
- 0,8 W

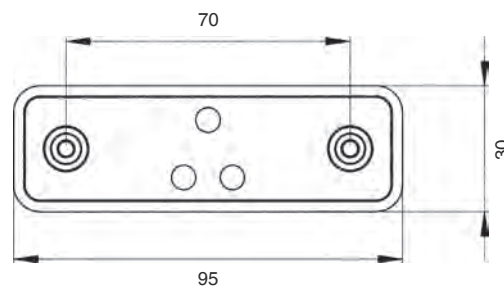

05

Luce di ingombro con staffa flessibile e diritta

Supporto flessibile

► Cod. articolo 1006-10-20

► Descrizione del prodotto

- distanza di perforazione per M5/15 mm
- con flessibile supporto angolare
- fanale rosso/bianco

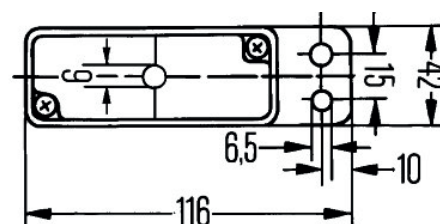

01

LED-Luce d'ingombro

Indicatore laterale anteriore e luce di posizione laterale

Codice art.

1004-90-3

DIMENSIONI

a sinistra

1004-90-4

a destra



02

LED-Luce d'ingombro

12 V/24 V

▶ Cod. articolo 1004-90-1

▶ Descrizione del prodotto

- con flessibile supporto a pendolo
- laterale
- impiego universale
- lunghezza cavo circa 20 cm

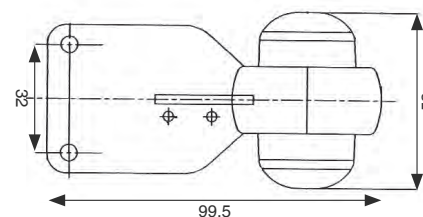

03

LED-Luce d'ingombro

blocco

▶ Cod. articolo 1004-50-1

▶ Descrizione del prodotto

- 12 V/24 V
- lato di montaggio: destro

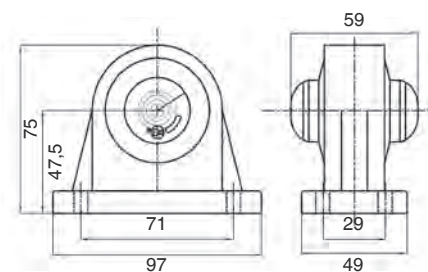

04

Luci a LED

Impermeabile all'acqua

► **Descrizione del prodotto**

- con flessibile corpo di montaggio
- unità del fanale in PC resistente alla rottura
- per viti di fissaggio M6
- approvazione GGVS/ADR

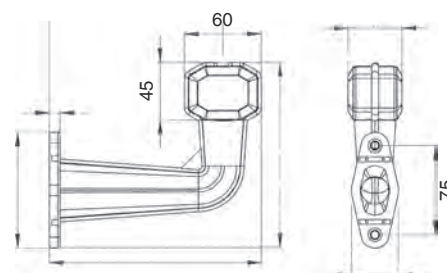

Codice art.

DIMENSIONI

1006-12-110	curve
1006-10-3	con corpo di smontaggio
1006-12-19	unità di illuminazione a LED

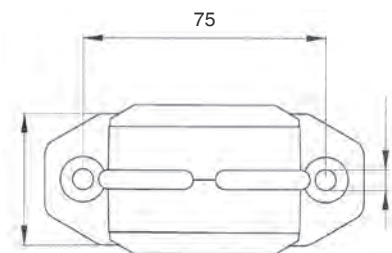

05

Luce di posizione anteriore

Tensione: 12V o 24V

Fili: 21cm LgY - S0.75mm²

Codice art.

DIMENSIONI

1006-11-23	curvo
1006-11-24	Supporto di ricambio
1006-11-253	
1006-11-254	



01

LED-Luce di posizione anteriore 12 V + 24 V
curvo

Codice art.	DIMENSIONI
1004-50-3	a sinistra
1004-50-4	a destra

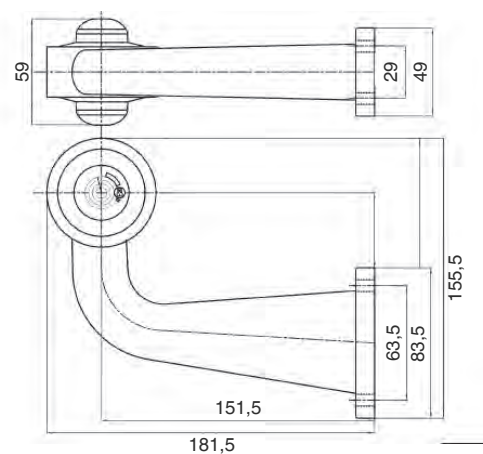

02

LED-set di ristrutturazione
12 V-24 V

► Cod. articolo 1004-50-5

► Descrizione del prodotto

- set di potenziamento LED per
codice art.:

- 1004-50-3

- 1004-50-4

- 1006-11-23





03

Set di luci d'ingombro a LED impermeabili, angolate
impermeabili, oblique

► Cod. articolo 1006-13-1

► Descrizione del prodotto

- impermeabile
- Emissione di luce: rosso / bianco / giallo
- elevata emissione di luce grazie al brillante design dello specchio a forma libera
- luce di posizione laterale a LED integrata
- braccio di montaggio flessibile e inclinato
- alloggiamento aggiuntivo flessibile
- Lente in policarbonato infrangibile
- Approvato ADR
- 12-24 V / 24V-1W
- Distanza tra i fori di montaggio: 78 mm
- Lunghezza cavo: 1,75 m

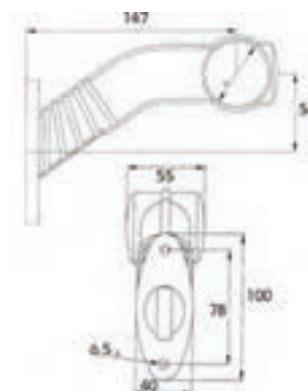

01

Luce di posizione laterale a LED universale

universale, 12/24 V, con supporto, 12/24 V

► Cod. articolo 1004-20-1

► Descrizione del prodotto

- distanza tra i fori: 75 mm

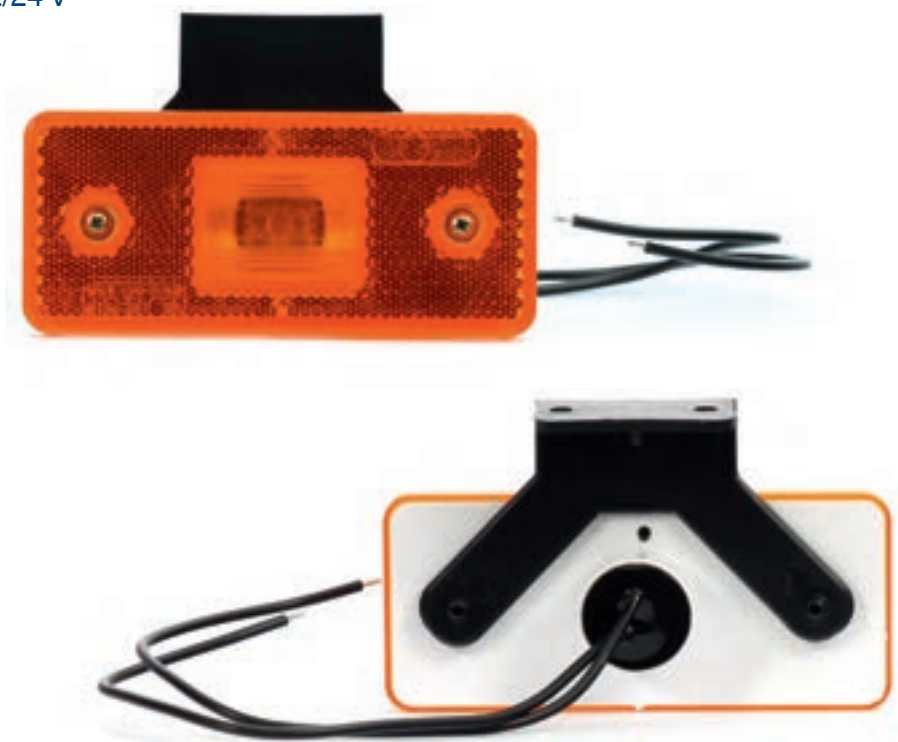

02

Luce side-marker a LED con staffa e cavo 24 V per MAN

con angolo e cavo (MAN), 24 V

► Cod. articolo 1001-179-7

► Descrizione del prodotto

- con catarifrangente
- variante per riparazione
- lunghezza cavo 0,5 m



03

Luce di posizione laterale a LED con funzione lampeggiante
con funzione lampeggiante

► Cod. articolo 1004-40-6

► Descrizione del prodotto

- 12 V/24 V
- incl. supporto e cavo
- IP 66/68
- Omologazione ECE
- Lunghezza del cavo: 22 cm
- Cavo: LGY-S 3x0,5mm²
- Larghezza: 114,4 mm
- Altezza: 54,2 mm
- Profondità: 22,3 mm
- Distanza tra i fori: 90 mm
- Diametro fori: 4,5 mm



04

LED-luci d'ingombro laterali
12-24 V, incl. supporto e cavo

► Cod. articolo 1004-90-2

► Descrizione del prodotto

- luce a diodi
- fili: 22 cm - 0,75 mm²

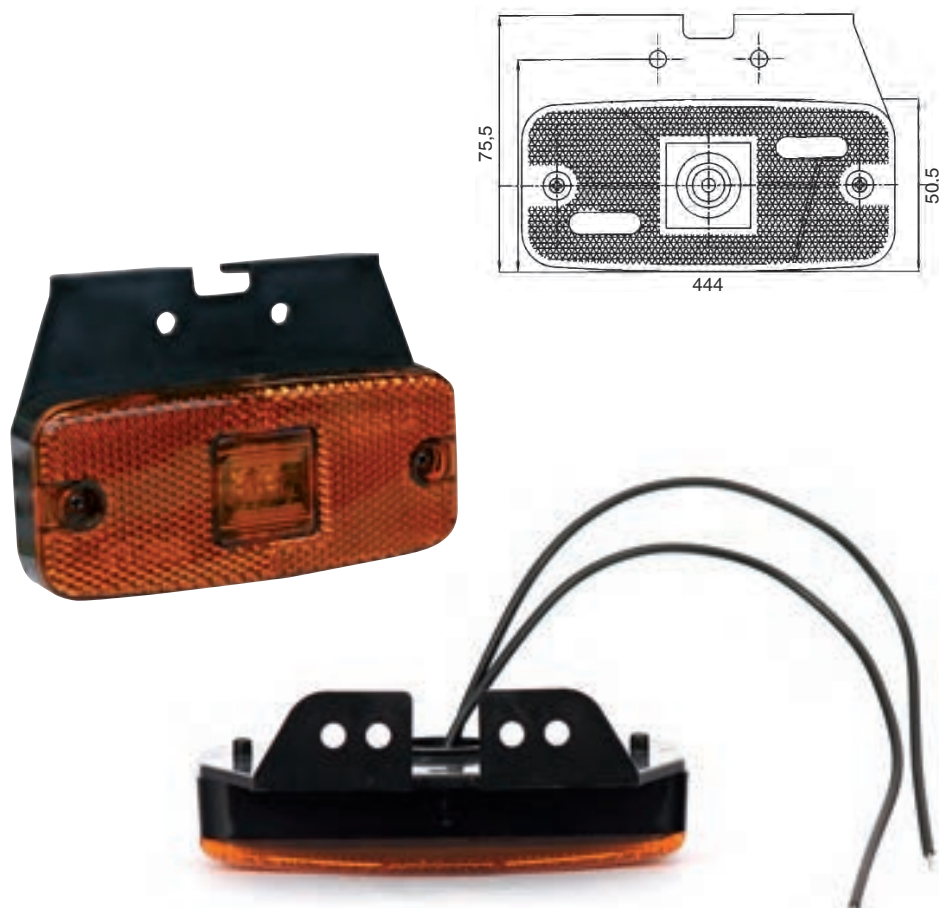

01

Riflettore laterale

90 x 40 mm, con parti posteriori adesive

► Descrizione del prodotto

- distanza di perforazione 70 mm
- foro di perforazione M5
- Ø foro (mm) 4,2
- altezza (mm) 40
- larghezza (mm) 40
- lunghezza (mm) 90



Codice art.	DIMENSIONI	cfz.
1001-180-41	arancione/giallo	10
1001-180-42	rosso	10
1001-180-421	bianco	10

02

Riflettore laterale

Ø 60 mm, con parte posteriore adesiva, foro di 6 mm

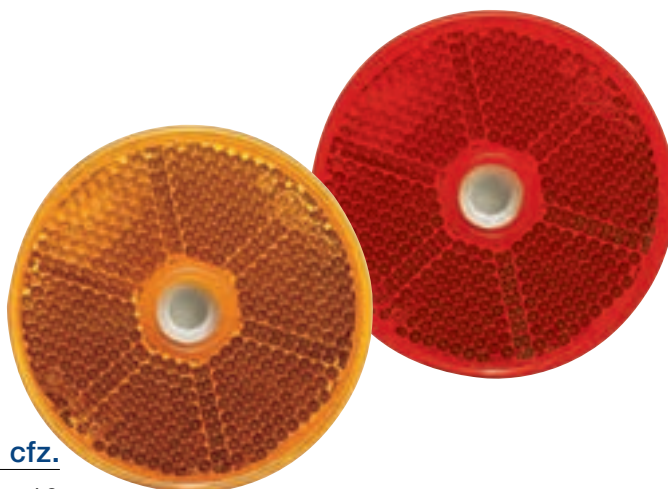

Codice art.	DIMENSIONI	cfz.
1001-180-43	arancione/giallo	10
1001-180-44	rosso	10

03

Riflettore Ø 90 mm

Ø 90 mm

- Cod. articolo 1001-180-45
- Cfz.: 10

► Descrizione del prodotto

- con vite e dado M5
- rosso



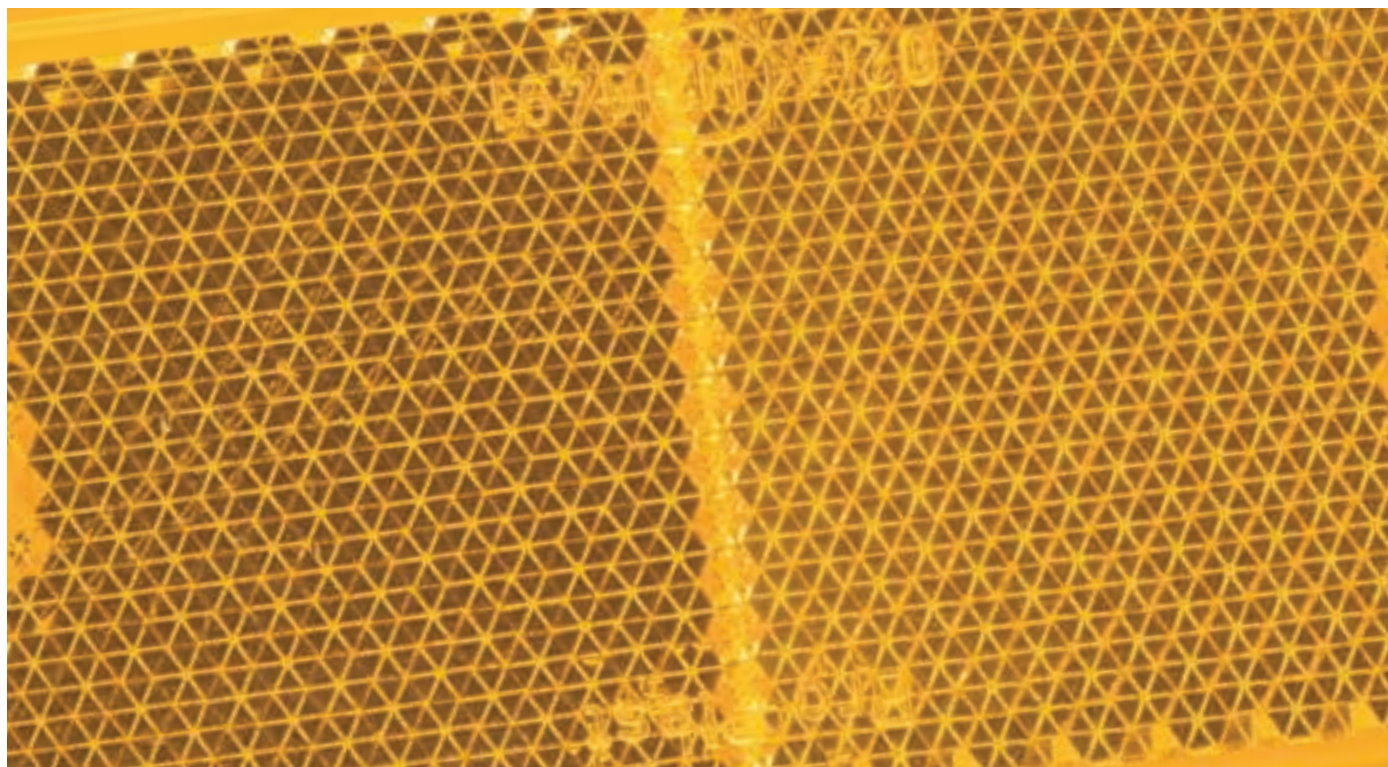

04

Riflettore triangolare monopezzo

1 pezzo

- ▶ Cod. articolo 1001-180-50
- ▶ Cfz.: 10

▶ Descrizione del prodotto

- per fissaggio M6
- diametro foro: 5,2 mm
- distanza di perforazione: 70 mm
- larghezza: 160 mm
- lunghezza: 139 mm
- altezza: 8,5 mm



05

Riflettore triangolare in 4 parti

4 pezzi

- ▶ Cod. articolo 1001-180-51
- ▶ Cfz.: 1

▶ Descrizione del prodotto

- 4 riflettori singoli
- stabile alloggiamento in plastica
- incl. 2 viti di fissaggio M5 x 15 mm
- distanza di perforazione: 70 mm
- lunghezza: 155 mm
- larghezza: 175 mm
- altezza: 13 mm



01

Luci ad intermittenza LED per piattaforme di sollevamento

► Cod. articolo 1001-188-1

► Descrizione del prodotto

- struttura compatta
- alloggiamento in metallo robusto
- efficienza luminosa elevata
- Omologazione E
- 12 V e 24 V
- precablato
- Linea di alimentazione 3x1,5
- lunga 30 cm



02

Luci intermittenti veloci con 2 LED

► Cod. articolo 1001-186-1

► Descrizione del prodotto

- tensione di esercizio: 12 V/24 V
- potenza: 3 W
- dimensioni: 105 mm x 68 mm
- collegamento: cavo 2 x 0,75 mm² lunghezza 0,20 m, grigio
- altezza strutturale: 16 mm
- due fori longitudinali per il fissaggio
- compatibile con pressoché tutte le lampade a LED per piattaforme di carico

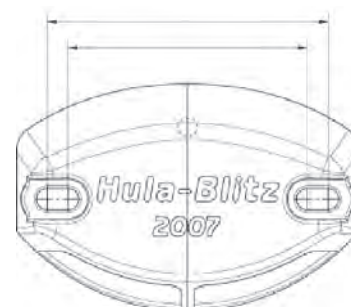

03

Mini spia lampeggiante

con 2 LED

► Cod. articolo 1001-187-1

► Descrizione del prodotto

- lampeggia sia posteriormente, sia lateralmente
- del tutto piatta
- tensione di esercizio: 12 V/24 V
- potenza: 4 W
- dimensioni: 85 mm x 85 mm x 110 mm
- altezza strutturale: 12 mm
- per piattaforme di carico



04

Luci intermittenti veloci

Hula-Blitz

► Cod. articolo 1001-184-1

► Descrizione del prodotto

- incl. corpo illuminante
- parte superiore in lega di zinco
- omologata GGVS
- Qualità: OEM
- per piattaforme di carico



05

Lampeggiante di emergenza con 12 LED

con 12 LED, 24 V

► Cod. articolo 1001-185-1

► Descrizione del prodotto

- durata operativa dei LED: oltre 10.000 ore di funzionamento
- blocco diodi: impermeabile e a tenuta di polvere
- parte superiore in lega di zinco
- cavo di collegamento 12 cm
- omologata GGVS
- per piattaforme di carico





01

Proiettore di lavoro LED 2000 Lm

adatto a 12 V e 24 V

► Cod. articolo 1004-90-10

► Descrizione del prodotto

- Tensione di esercizio: da 10 V a 36 V.
- Senza approvazione con marchio E
- Dotato di 25 LED ad alte prestazioni
- Intensità luminosa: 2000 lumen
- Luce dispersa
- Consumo energetico: 18 watt
- custodia in plastica PP antiurto
- bassa generazione di calore
- impermeabile IP66 IP68
- precablato (linea di alimentazione FLRYY 2x1,5mm² circa 2,5 m)
- Incl. Staffa di montaggio universale in acciaio inossidabile
- Larghezza corpo lampada: 101 mm
- Altezza compreso il piede: 147,5 mm

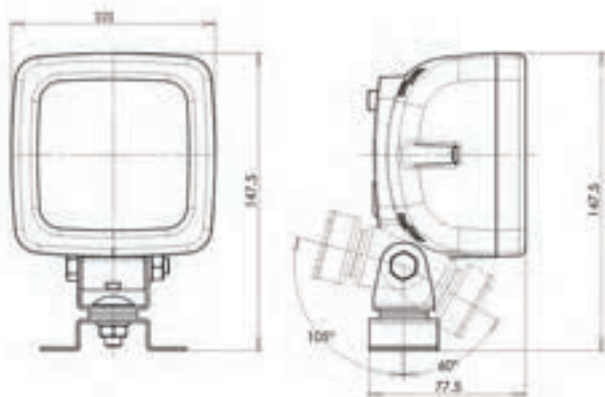
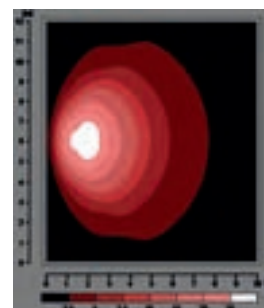

01

Faro da lavoro a LED 2400 Lm

tensione di esercizio: da 10 V a 36 V

► **Cod. articolo 1004-90-6**► **Descrizione del prodotto**

- Dotato di 12 LED originali Osram ad alte prestazioni
- Intensità luminosa: 2400 lumen
- Luce dispersa
- Consumo energetico: 17 watt
- custodia in plastica PP antiurto
- bassa generazione di calore
- impermeabile IP66 IP68
- precablato (cavo di circa 2,5 m)
- inclusa staffa di montaggio universale
- Senza approvazione con marchio E
- per auto e veicoli commerciali
- con soppressione dei disturbi secondo EMC R10
- Altezza corpo lampada: 101 mm
- Larghezza corpo lampada: 101 mm
- Altezza compreso il piede: 160 mm
- Larghezza compreso piede: 121 mm
- Diametro base: 121 mm

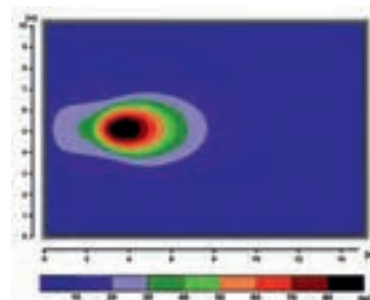

02

Faro da lavoro a LED 2400 Lm con funzione di retromarcia

tensione di esercizio: da 10 V a 36 V

► **Cod. articolo 1004-90-7**► **Descrizione del prodotto**

- Senza approvazione con numero di test E e marchio AR
- Dotato di 12 LED originali Osram ad alte prestazioni
- Intensità luminosa: 2400 lumen
- 12V-24V
- Luce dispersa
- Consumo energetico: 17 watt
- custodia in plastica PP antiurto
- bassa generazione di calore
- impermeabile IP66 IP68
- precablato (cavo di circa 2,5 m)
- inclusa staffa di montaggio universale
- con soppressione dei disturbi secondo EMC R10
-
- Altezza corpo lampada: 101 mm
- Larghezza corpo lampada: 101 mm
- Altezza compreso il piede: 160 mm
- Larghezza compreso piede: 121 mm
- Diametro base: 121 mm

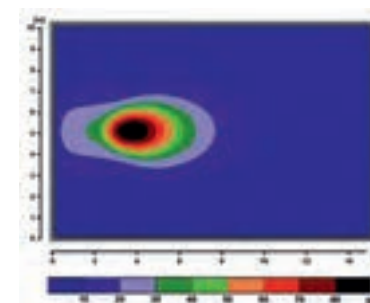

03

Proiettore di lavoro LED 3000 Lm

12V - 70V con spina Deutsch

► Cod. articolo 1004-90-9

► Descrizione del prodotto

- adatto anche per il montaggio su carrelli elevatori e macchine edili
- IP 66
- 2,5 m di piombo
- Assegnazione 2 pin del connettore Deutsch
- Consumo di 36 watt
- 12V - 70V
- Flusso luminoso teorico 3375 lm
- Piede in acciaio inossidabile da fissare
- Peso: 1,05 kg
- Corpo: alluminio
- con soppressione dei disturbi secondo EMC R10
- Luminosità 3000 lm (9 LED)

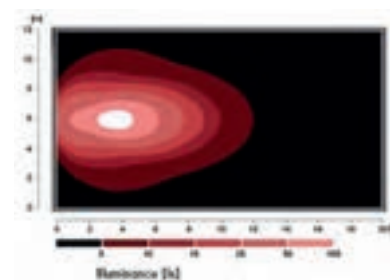

04

Proiettore di lavoro LED 5400 Lm

adatto a 12 V e 24 V

► Cod. articolo 1004-90-8

► Descrizione del prodotto

- Dotato di 12 LED ad alte prestazioni
- Intensità luminosa: circa 5400 lumen
- Luce dispersa
- Tensione di esercizio: da 11,5 V a 33 V.
- precablato (cavo di circa 2,5 m con 2x1,5 mm² nero / più bianco / meno)
- impermeabile IP66 / IP68
- Consumo energetico: 64 watt
- L / A / P: 110 x 159 x 85 mm
- custodia in alluminio antiurto
- bassa generazione di calore
- inclusa staffa di montaggio universale in acciaio inossidabile
- Senza approvazione con marchio E
- per auto e veicoli commerciali
- con soppressione dei disturbi secondo EMC R10

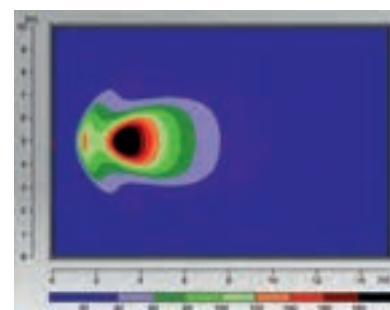

01

Lampeggiante a LED

con base magnetica, arancione, 12V/24V

► Cod. articolo 1006-50-1

► Descrizione del prodotto

- resistente alle vibrazioni
- alloggiamento resistente agli urti
- Funzione doppio flash
- Cavo spirale lungo 3 m con spina per accendisigari
- per uso mobile versatile
- precablato
- base magnetica
- basso sviluppo di calore
- contrassegno E di approvazione
- dotato di LED ad alte prestazioni
- ECE R65
- tensione di esercizio: 12 V e 24 V
- Consumo di corrente 14 W
- resistenza all'acqua IP66 / IP68



02

Lampeggiante a LED

avvitabile, arancione, 12 V/24 V

► Cod. articolo 1006-50-2

► Descrizione del prodotto

- resistente alle vibrazioni
- alloggiamento resistente agli urti
- Funzione doppio flash
- avvitabile, versione attaccabile su asta
- per uso mobile versatile
- precablato
- base magnetica
- basso sviluppo di calore
- contrassegno E di approvazione
- dotato di LED ad alte prestazioni
- ECE R65
- tensione di esercizio: 12 V e 24 V
- Consumo di corrente 14 W
- resistenza all'acqua IP66 / IP68





03

Luci ad intermittenza LED

modalità di esercizio: luce a intermittenza/luce continua/test batteria

► Cod. articolo 1003-230

► Descrizione del prodotto

- alimentazione elettrica: 2 batterie monocella da 1,5 V (codice art. NF 3722-01)
- tensione di esercizio: 1,8 V-3,1 V
- dimensioni: 90 mm x 208 mm x 30 mm
- peso: 480 g
- approvazione: il 12/03/2012 è stata condotta l'approvazione della lampada da parte del TÜV Rheinland



01

Marcatura di avvertenza per contenitori

per container

▶ **Cod. articolo 1001-181-1**▶ **Descrizione del prodotto**

- ai sensi § 32 (1) n. 27, 49 (4) n. 4
- tipo di pellicola: tipo II
- colore: rosso/bianco
- materiale: pellicola in plastica
- contenuto: 4 x con indicazione a sinistra, 4 x con indicazione a destra
- 705 mm x 141 mm
- originale 3M
- tipo II, DIN 67520, colore DIN 6171



02

Marcatura di avvertenza ECE 70 per veicoli trainanti, su piastra in alluminio

per veicoli trainanti (classe 2)

▶ **Cod. articolo 1001-181-4**▶ **Descrizione del prodotto**

- modello in alluminio
- tipo di pellicola: tipo II
- colore: giallo/arancione
- norma: ECE 70
- 565 mm x 130 mm x 1,0 mm



03

Nastri di segnalazione

per rimorchi e semirimorchi

▶ **Descrizione del prodotto**

- dimensioni: lunghezza 570 mm/larghezza 200 mm
- tipo di pellicola: tipo II
- colore: giallo/arancione
- E4 007009



<u>Codice art.</u>	<u>DIMENSIONI</u>	<u>cfz.</u>
1001-181-2	con parti adesivi sul retro	1 Paar
1001-181-3	Piastrina di supporto in alluminio	1 Paar

04

Evidenziatore di sagoma 3M

conforme alla disposizione UN/ECE R 104

► **Descrizione del prodotto**

- per costruzioni fisse
- aderisce su superfici verniciate e piane
- larghezza: 50 mm, lunghezza rotoli: 50 m



Codice art.	Produttore	Colore	DIMENSIONI
1001-183-06	3M	bianco	bianco
1001-183-05	3M	giallo	giallo
1001-183-04	3M	rosso	rosso
1001-183-10	Normfest	bianco	bianco
1001-183-09	Normfest	giallo	giallo
1001-183-08	Normfest	rosso	rosso





01

Nastri di segnalazione

larghezza 141 mm

► Descrizione del prodotto

- secondo § 35 STVO
- modello: pellicola
- tipo di pellicola: tipo II
- colore: rosso/bianco
- materiale: plastica
- Fissaggio: autoadesivo
- qualità 3M



Codice art.

1001-183-02

1001-183-03

1001-183-0

DIMENSIONI

con indicazione a destra

con indicazione a sinistra

set nastro di segnalazione 144 mm x 9 m

contenuto: 1x9 m con indicazione a sinistra, 1x9 m con indicazione a destra

02

Set bandiere di segnalazione

per piattaforme di carico

► **Descrizione del prodotto**

- dimensioni: lunghezza 400 mm/larghezza 250 mm
- secondo StVZO § 53b paragrafo 5
- omologato dall'ufficio tecnico comunale
- tipo di pellicola: tipo II
- colore: rosso/bianco



Codice art.

DIMENSIONI

1001-182-1	con indicazione a sinistra
1001-182-2	con indicazione a destra
1001-182-9	Set di bandiere di segnalazione con supporto
1001-182-3	Supporto in alluminio

03

Pannello di segnalazione

pieghevole 285 x 285 mm

► **Descrizione del prodotto**

- pannello di segnalazione secondo StVZO § 22a STV20, paragrafo 1, n. 9
- retroriflettore a 8 prismi
- tipo di pellicola: tipo III
- colore: rosso/bianco
- materiale: alluminio

Codice art.

DIMENSIONI

1001-180-1	anteriore
1001-180-3	posteriore



01

Segnale di pericolo ADR Approvato GGVS / ADR

approvato da GGVS/ADR, ribaltabile

▶ Cod. articolo 1001-181-5

▶ Descrizione del prodotto

- colore: arancione
- tipo di pellicola: tipo I
- dimensioni 400 mm x 300 mm
- con protezione bordi e foro sopra
- materiale: lamiera in acciaio



02

Un segno di pericolo Segnale di pericolo dei rifiuti

cartello di pericolosità per residui solidi

▶ Cod. articolo 1001-181-6

▶ Descrizione del prodotto

- colore: bianco
- tipo di pellicola: tipo I
- ribaltabile
- con protezione bordi





03

Rotoli di carta Thermo-Papierrollen

per cronotachigrafi digitali

► Cod. articolo 1003-1-190

► Descrizione del prodotto

- omologato dall'Ufficio federale della motorizzazione E1-190
- cfz. = 3 rotoli da 10 m
- larghezza: 5,7 mm
- peso carta: 60 g
- top-coated (lato anteriore e posteriore rivestiti, per una protezione ottimale)



04

Disco a diagramma

1 cfz. = 100 dischi

Codice art.	DIMENSIONI	cfz.
1003-125-01	Universale, 125 km/h	100
1003-140-01	Universale, 140 km/h	100
1003-125-05	Universale, 180 km/h	100



01

Cinghia di tensione

8 m x 50 mm, 5 t, DIN EN 12195-2 omologato secondo STF 300 daN

▶ **Cod. articolo 1002-55-355**▶ **Descrizione del prodotto**

- larghezza: 50 mm
- lunghezza: 8 m (7,5 m cinghia/0,5 m cricchetto)
- Pretensionamento: STF 300 daN
- Forza di trazione: 2.500 daN
- Forza manuale: SHF 50 daN
- omologato secondo DIN EN 12195-2
- Intervallo di temperature: da -40°C fino a +100°C
- Allungamento: 5%
- resistente all'abrasione e all'usura
- Gancio a punta e cricchetto a pressione
- Omologazione GS
- tessuto in poliestere particolarmente rinforzato



02

Cinghia di tensione a leva lunga

8m x 50mm, testato DIN EN 12195-2 STF 600 daN

▶ **Cod. articolo 1002-55-358**▶ **Descrizione del prodotto**

- larghezza: 50mm
- lunghezza: 8 m (7,5 m cinghia, 0,5 m cricchetto) con gancio a punta
- Pretensionamento: STF 500 daN
- Forza di trazione: 2.500 daN
- Forza manuale: SHF 50 daN
- omologato secondo DIN EN 12195-2
- Intervallo di temperature: Da -40°C fino a +100°C
- Allungamento 5 %
- resistente all'abrasione e all'usura
- dotato di gancio e cricchetto ergonomico con protezione della leva a mano
- Omologazione GS
- tessuto in poliestere particolarmente rinforzato





03

Parte terminale libera per cinghia di tensionamento

7,5 m con gancio ad artiglio

► **Cod. articolo 1002-55-357**

► **Descrizione del prodotto**

- larghezza: 50 mm
- lunghezza: cinghia di 7,5 m con gancio a punta
- Pretensionamento: STF 50 daN
- Forza di trazione: 2.500 daN
- omologato secondo DIN EN 12195-2
- Intervallo di temperature: Da -40°C fino a +100°C
- Allungamento 5 %
- resistente all'abrasione e all'usura
- dotato di gancio
- Omologazione GS
- tessuto in poliestere particolarmente rinforzato



01

Tappeto antiscivolo

Regupol 7210 LS

▶ **Cod. articolo 1002-56**▶ **Descrizione del prodotto**

- dimensioni: lunghezza 5 m, larghezza 25 cm
- spessore: 8 mm
- resistenza: UV, cloruro di sodio, acidi e soluzioni caustiche deboli
- pulizia: scuotere, aspirare, lavare, eventualmente trattamento con idropulitrice ad alta pressione
- colore: nero con particelle in verde scuro, verde chiaro e giallo
- riutilizzabile



02

Protezione dei bordi per cinghie di tensione

protezione da carichi spigolosi

▶ **Cod. articolo 1002-55-2**▶ **Descrizione del prodotto**

- dimensioni: 100 mm x 100 mm
- utilizzabile per angolo di 90°
- con intaglio, in diagonale a 45° per infilare agevolmente la cinghia di tensione
- protegge la cinghia da bordi taglienti e ruvidi
- grazie alla guida reggia e ai nasi laterali viene impedito che gli angoli della protezione dei bordi scivolino o si stacchino
- migliore distribuzione delle pre-tensioni



03

Cerotto per la riparazione di teloni

con proprietà adesive estreme

► **Descrizione del prodotto**

- tessuto PVC particolarmente resistente allo strappo (materiale telone OEM)
- proprietà adesive estreme, autoadesivo su un lato
- colla: colla speciale resistente agli agenti atmosferici e all'invecchiamento
- resistenza agli strappi: 2.500 N/5 cm secondo DIN EN ISO 1421/VI
- ulteriore resistenza agli strappi: 270 N (secondo DIN 53363)
- peso: 650 g/m
- resistente alla temperatura: da -30 °C a +70 °C
- massima adesione in presenza di temperature: da +10 °C a 25 °C
- resistente agli agenti atmosferici e durevole
- resistente ai raggi UV e alle spazzole per lavaggio

Codice art.	larghezza mm	Lunghezza m	Colore	cfz.
1001-190-1	100	5	bianco	1
1001-190-2	100	5	argento	1

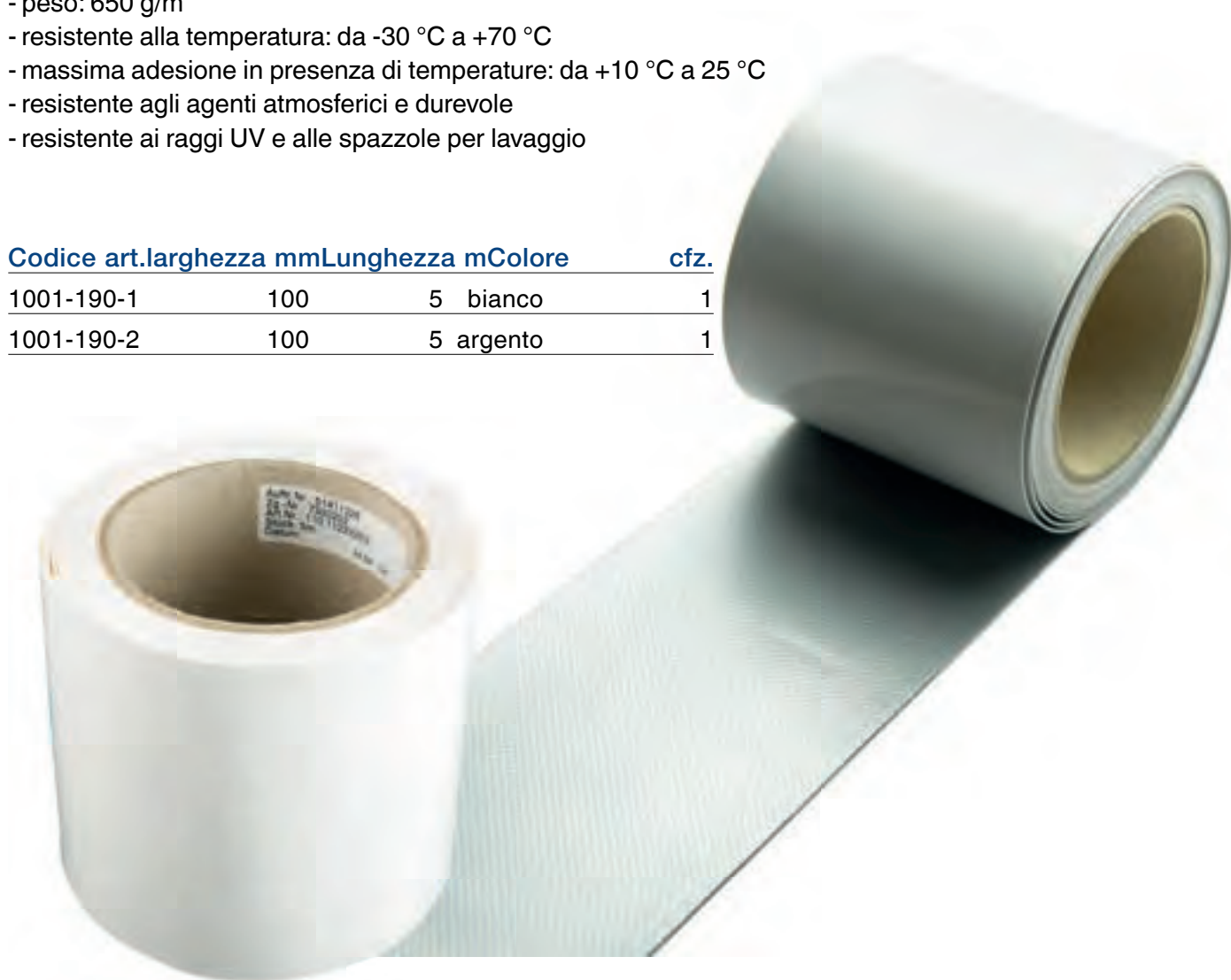

04

Rullo di pressione

per saldatura di teloni

► **Cod. articolo 1010-100-1**

► **Descrizione del prodotto**

- Larghezza: 45 mm
- Diametro: 39 mm

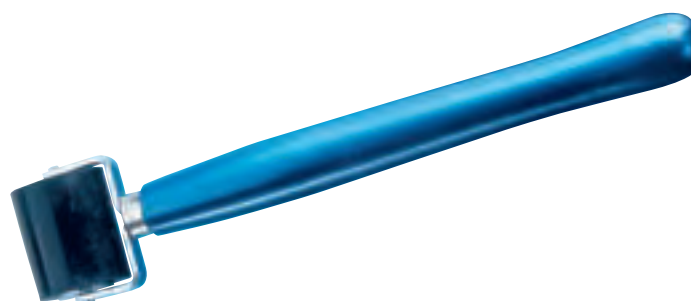

01

Ganci di teloni

per la chiusura avvolgibile, rinforzata all'interno, con spigoli arrotondati, in poliammide 6

Codice art.	Lunghezza mm	Distanza di perforazione	Foro- Ø	cfz.
1010-30-01	66	20 mm	3 mm	100



02

Ganci piatti

zincate

Codice art.	Lunghezza mm	Distanza di perforazione	Foro- Ø	cfz.
1010-30-11	74	20 mm	3 mm	100



03

Gancio per telone a tre fori, plastica

plastica, nero

Codice art.	Lunghezza mm	Distanza di perforazione	Foro- Ø	cfz.
1010-30-21	40	45	3 mm	100



04

Ganci a S

zincate

Codice art.	larghezza mm	Lunghezza mm	cfz.
1010-31-030	3	30	100
1010-31-042	4,2	45	100



05

Rivetto cavo doppio calott

A doppia calotta zincata

Codice art.	Ø mm	Lunghezza mm	cfz.
1010-41-21	13	12	100



06

Tappi di gomma

regolabili, 280 mm x 40 mm



Codice art.	larghezza mm	Lunghezza mm	Ø mm	cfz.
1010-70-500	40	280	8	25

07

Anelli di gomma di fissaggio

Ø 8 mm, nero



Codice art.	Lunghezza mm	Ø mm	cfz.
1010-70-200	200	8	50
1010-70-250	250	8	50
1010-70-400	400	8	50

08

Cinghie di aggancio

Larghezza 20 mm

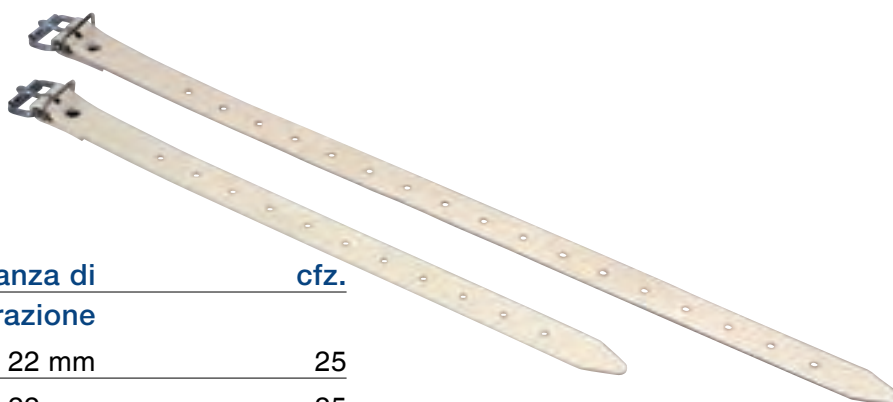

Codice art.	Lunghezza mm	Distanza di perforazione	cfz.
1010-60-350	350	22 mm	25
1010-60-500	500	22 mm	25

01

Corda elastica

100 m di rotolo

► **Descrizione del prodotto**

- ottima resistenza alla luce UV
- ottima resistenza all'abrasione
- incorruttibile
- colori costanti
- lunga durata
- Composizione della corda:
 - Nucleo principale: nucleo multifilo in lattice
 - Guaina esterna: monofibra di polietilene PE
- Forza daN al 25% di allungamento della lunghezza utile 3.8
- Forza daN al 50% di allungamento della lunghezza effettiva 5.0
- Forza daN all'allungamento del 75% della lunghezza effettiva 6.2
- Forza daN al 100% di allungamento della lunghezza effettiva 7.4

Codice art.	Ø mm	Lunghezza m
1010-536-100	8	100
1010-537-100	10	100



02

Corda per telone

Ø 8 mm

► **Descrizione del prodotto**

- 100 mtr.
- Corda in telone di plastica, senza cadmio
- Sisal traslucido

Codice art.	Ø mm	Lunghezza m
1010-535-100	8	100



03

Collare

per estensore e corda di telone

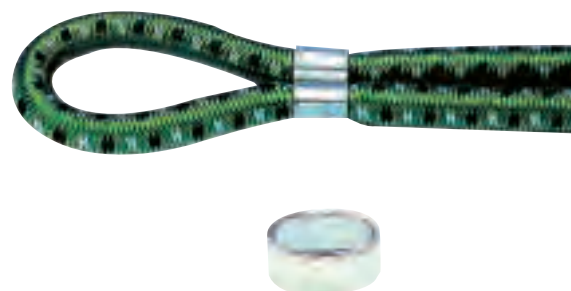

Codice art.	Ø mm	cfz.
1010-032-08	8	50
1010-032-10	10	50

04

Corda per chiusura finale

con ganci semplici, zincati



Codice art.	Ø mm	cfz.
1010-50-008	8	50
1010-50-010	10	50



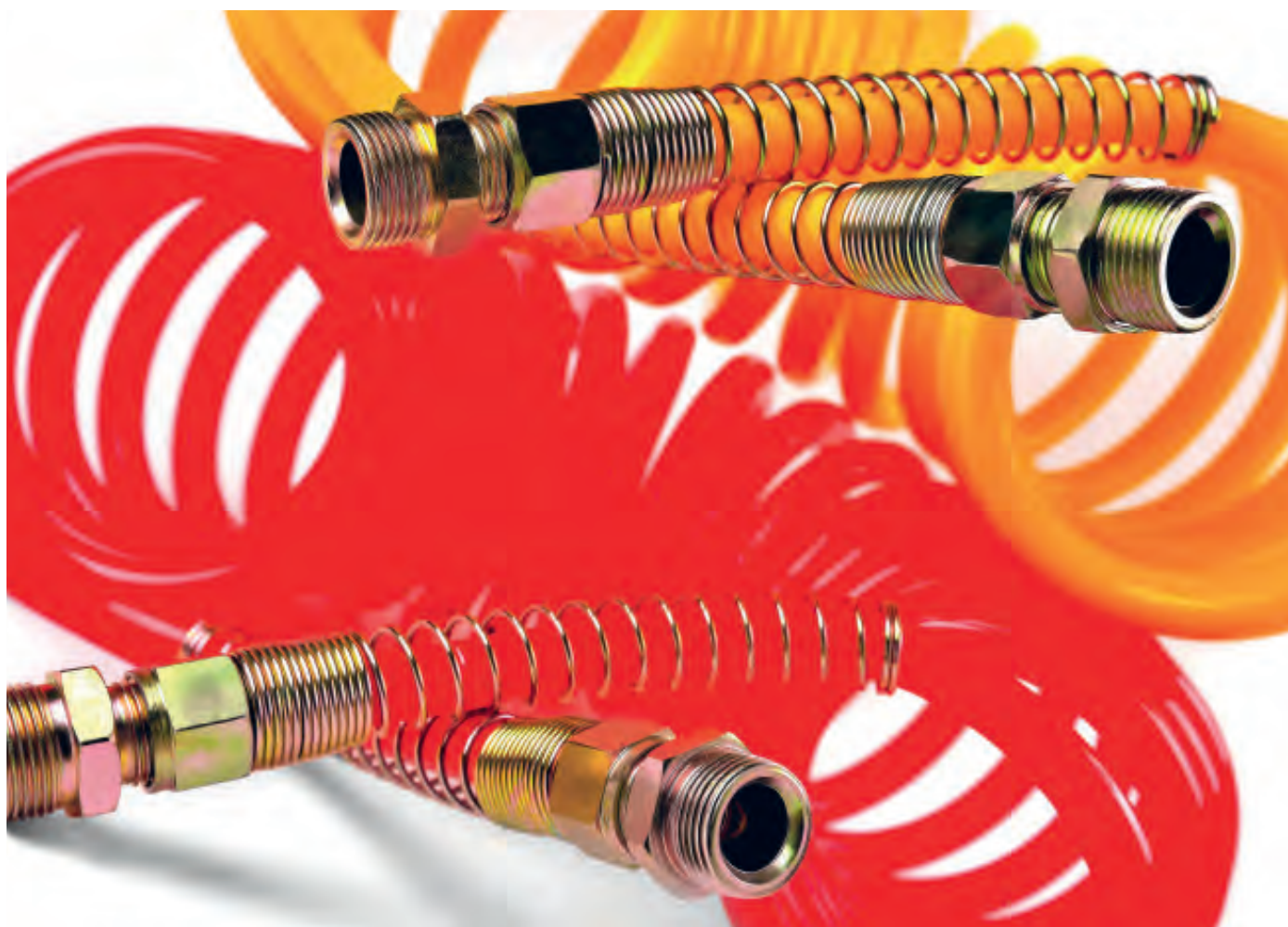

01

Set di prese di estensione

set

► Cod. articolo 1005-10-003

► Descrizione del prodotto
- per spirali per aria M16

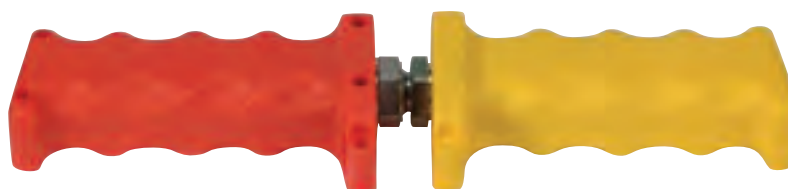

02

Componente filettato

per linee di alimentazione

Codice art.	DIMENSIONI	cfz.
1005-41-01	corto, M16	1
1005-41-02	M22 corto	1
1005-41-03	M16 lungo	1
1005-41-04	M18 lungo	1



03

NF PU

resistenti e flessibili

► **Descrizione del prodotto**

- 21 spire (a spirale stretta con diametro di 80 mm)
- protezione antipiegamento tramite molla metallica
- lunghezza di lavoro max. 4,5 m
- resistenti alla temperatura da -40 °C a +95 °C
- elementi filettati bilaterali M16



Cod. art.	Colore
1005-10-005	rosso
1005-10-006	giallo
1005-10-007	nero

04

Spiralizzazione PU

21 spire, estremamente resistenti e flessibili

► **Descrizione del prodotto**

- lunghezza di lavoro max.: 4,5 m
- con pezzo terminale del filetto M16
- resistente alla temperatura da -40 °C a +95 °C

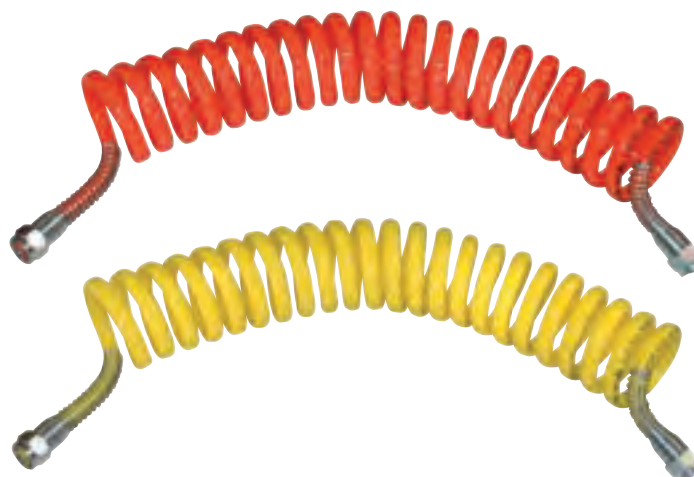

Cod. art.	Colore
1005-10-001	rosso
1005-10-002	giallo

05

Pistola di soffiaggio con raccordo rapido a T.

inclusi Raccordo a T a chiusura rapida

► **Cod. articolo 1002-500**

► **Descrizione del prodotto**

- per pulire l'interno del camion
- Lunghezza pistola: 120 mm
- Lunghezza tubo spiralato in PU: 5 m
- Pressione massima: 13 kg / cm²
- incluso raccordo rapido a T.



01

Testa di organo di attacco

standard, senza valvola, ad es. per rimorchi

Codice art.	DIMENSIONI	Colore	cfz.
1005-50-01	M16	giallo	1
1005-50-03	M22	giallo	1
1005-50-02	M16	rosso	1
1005-50-04	M22	rosso	1
1005-52-03	guarnizione di ricambio	nero	25



02

Testa di organo di attacco

con valvola automatica di non ritorno

Codice art.	DIMENSIONI	Colore	cfz.
1005-51-01	M16	giallo	1
1005-51-03	M22	giallo	1
1005-51-02	M16	rosso	1
1005-51-04	M22	rosso	1



03

Testa di organo di attacco

per semirimorchio, con filtro di linea

Codice art.	DIMENSIONI	Colore	cfz.
1005-53-01	M16	rosso	1
1005-53-02	M16	giallo	1
1005-53-03	M16, con connessione di prova	giallo	1



04

Testa di organo di attacco

per rimorchi a timone, con filtro di linea

Codice art.	DIMENSIONI	Colore	cfz.
1005-53-04	M16	rosso	1
1005-53-05	M16	giallo	1
1005-53-06	M16	giallo	1



Parti di veicoli per veicoli commerciali

alimentazione aria compressa

01

Connettore diretto

in ottone

Codice art.	DIMENSIONI	cfz.
1002-16-06	6 mm	5
1002-16-08	8 mm	5
1002-16-09	9 mm	5
1002-16-010	10 mm	1
1002-16-011	11 mm	5
1002-16-012	12 mm	1
1002-16-015	15 mm	5



02

Connettore a T

Ottone

Codice art.	DIMENSIONI	cfz.
1002-14-06	6 mm	1
1002-14-08	8 mm	1



03

connettore di riduzione

in ottone

Codice art.	DIMENSIONI	cfz.
1002-8-6	6-8 mm	1
1002-10-6	6-10 mm	1
1002-10-8	8-10 mm	1
1002-12-8	8-12 mm	1
1002-12-10	10-12 mm	1



04

Connettore diretto

Plastica

Codice art.	DIMENSIONI	cfz.
1002-06-04	4 mm	10
1002-06-05	5 mm	10
1002-06-06	6 mm	5
1002-06-08	8 mm	5
1002-06-10	10 mm	5
1002-06-12	12 mm	5



05

Giunto a T

Plastica

Codice art.	DIMENSIONI	cfz.
1002-04-04	4 mm	5
1002-04-06	6 mm	5
1002-04-08	8 mm	5



06

Giunto angolare

Plastica

Codice art.	DIMENSIONI	cfz.
1002-02-06	6 mm	5
1002-02-08	8 mm	5





07

Assortimento raccordi diritti

ottone, plastica

- ▶ Cod. articolo 1957-100-1
- ▶ Contenuto: 40 pezzi
- ▶ 5 x raccordi diritti in plastica 4 mm (codice art. 1002-06-04)
- ▶ 5 x raccordi diritti in plastica 5 mm (codice art. 1002-06-05)
- ▶ 5 x raccordi diritti in plastica 6 mm (codice art. 1002-06-06)
- ▶ 5 x raccordi diritti in plastica 8 mm (codice art. 1002-06-08)
- ▶ 5 x raccordi diritti in ottone 10 mm (codice art. 1002-16-010)
- ▶ 5 x raccordi diritti in ottone 12 mm (codice art. 1002-16-012)
- ▶ 5 x raccordi diritti in ottone 6 mm (codice art. 1002-16-06)
- ▶ 5 x raccordi diritti in ottone 8 mm (codice art. 1002-16-08)



01

Raccordi filettati

Codice art.	Tubo	cfz.
1002-54-064	6 x 1,0	1
1002-54-084	8 x 1,0	1
1002-54-104	10 x 1,0	1
1002-54-124	12 x 1,5	1
1002-54-154	15 x 1,5	1



02

Anelli di taglio

Codice art.	Tubo	cfz.
1002-54-062	6 x 1,0	1
1002-54-082	8 x 1,0	1
1002-54-102	10 x 1,0	1
1002-54-122	12 x 1,5	1
1002-54-152	15 x 1,5	1



Sono anche disponibile
come assortimento:
Cod. articolo 1957-54-016

03

Dadi

Codice art.	Tubo	cfz.
1002-54-063	6 x 1,0	1
1002-54-083	8 x 1,0	1
1002-54-103	10 x 1,0	1
1002-54-123	12 x 1,5	1
1002-54-153	15 x 1,5	1



04

Boccole di sostegno

Codice art.	Tubo	cfz.
1002-54-061	6 x 1,0	1
1002-54-081	8 x 1,0	1
1002-54-101	10 x 1,0	1
1002-54-121	12 x 1,5	1
1002-54-151	15 x 1,5	1



Sono anche disponibile
come assortimento:
Cod. articolo 1957-54-016



Sono anche disponibile
come assortimento:
Cod. articolo 1957-54-016

05

Anelli del freno

Freni ad aria compressa per camion, Giunto a vite per la frenatura

Codice art.	modello ad anello	modello ad anello di tenuta	cfz.
6464-12-16	12 x 16	10 x 14	1
6464-14-18	14 x 18	12 x 17	1
6464-16-22	16 x 22	15 x 19	1
6464-18-22	18 x 22	16 x 20	1
6464-22-27	22 x 27	20 x 24	1





06

Tubi di poliamide

resistenti alla pressione fino a 15 bar, spallamento 25 metri, DIN 73378

Codice art.	Ø mm	spessore mm
1002-54-06	6	1,0
1002-54-08	8	1,0
1002-54-10	10	1,0
1002-54-12	12	1,5
1002-54-15	15	1,5



07

Tronchese per tubi in poliammide

► Cod. articolo 1002-08-100

► Cod. articolo 1002-08-111 | Lame di ricambio, 1 coppia

► Descrizione del prodotto:

- con lame intercambiabili
- con copertura protettiva
- Corpo in alluminio, lunghezza totale 185 mm
- Lama in acciaio da 65 Mn



01

Raccordo di lubrificazioneDIN 71412 A, H1, zincato,
temptrato,

superficie cromata



02

Raccordo di lubrificazione

DIN 71412, H 2



03

Raccordo di lubrificazione

DIN 71412, H 3



Codice art.	DIMENSIONI	cfz.	Codice art.	DIMENSIONI	cfz.	Codice art.	DIMENSIONI	cfz.
6986-40	M6 x 1	50	6986-50	M6 x 1	50	6986-60	M6 x 1	50
6986-41	M8 x 1	50	6986-51	M8 x 1	50	6986-61	M8 x 1	50
6986-42	M10 x 1	50	6986-52	M10 x 1	50	6986-62	M10 x 1	50

04

Fascette stringitubo per impieghi gravosi, morsetti a perno► **Descrizione del prodotto**

- Cerniera e serratura in W2 / DIN 1.4016
- Vite in acciaio zincato
- coppia di rottura molto alta
- tensione della cinghia molto alta
- Vite speciale con tubo distanziatore integrato e cava esagonale
- anelli di nastro rinforzati
- sospensione meccanica senza punti di saldatura e corrosione da contatto
- Ponte con protezione tubo
- Il nastro robusto con bordi arrotondati previene lesioni e danni ai tubi
- I bulloni cavi riducono la forza di trazione sulla vite e sul blocco meccanico



Codice art.	Range di serraggio	larghezza di banda	cfz.	Codice art.	Range di serraggio	larghezza di banda	cfz.
5543-19-21	19-21 mm	18 mm	10	5543-63-68	63-68 mm	20 mm	10
5543-23-25	23-25 mm	18 mm	10	5543-73-79	73-79 mm	25 mm	10
5543-25-27	25-27 mm	18 mm	10	5543-85-91	85-91 mm	25 mm	5
5543-29-31	29-31 mm	18 mm	10	5543-97-104	97-104 mm	25 mm	5
5543-34-37	34-37 mm	18 mm	10	5543-112-121	112-121 mm	25 mm	5
5543-40-43	40-43 mm	18 mm	10	5543-140-150	140-150 mm	30 mm	5
5543-47-51	47-51 mm	20 mm	10	5543-150-162	150-162 mm	30 mm	5
5543-55-59	55-59 mm	20 mm	10				

05

Fascette stringitubo

gommate

► **Descrizione del prodotto**

- in acciaio completamente zincato
- RSGU
- gommate



Codice art.	Ø tubolarghezza di banda	Ø foro	cfz.	
5542-6-12	6 mm	12 mm	5,3 mm	50
5542-6-15	6 mm	15 mm	6,4 mm	50
5542-8-12	8 mm	12 mm	5,3 mm	50
5542-8-15	8 mm	15 mm	6,4 mm	50
5542-8-20	8 mm	20 mm	8,4 mm	50
5542-9-12	9 mm	12 mm	5,3 mm	50
5542-10-12	10 mm	12 mm	5,3 mm	50
5542-10-15	10 mm	15 mm	6,4 mm	50
5542-12-12	12 mm	12 mm	5,3 mm	50
5542-12-15	12 mm	15 mm	6,4 mm	50
5542-15-12	15 mm	12 mm	5,3 mm	25
5542-15-15	15 mm	15 mm	6,4 mm	25
5542-15-20	15 mm	20 mm	8,4 mm	25
5542-18-15	18 mm	15 mm	6,4 mm	25
5542-20-15	20 mm	15 mm	6,4 mm	25
5542-20-20	20 mm	20 mm	8,4 mm	25
5542-25-12	25 mm	12 mm	5,3 mm	25
5542-25-15	25 mm	15 mm	6,4 mm	25
5542-25-20	25 mm	20 mm	8,4 mm	10
5542-30-15	30 mm	15 mm	6,4 mm	10
5542-30-20	30 mm	20 mm	8,4 mm	10
5542-35-15	35 mm	15 mm	6,4 mm	10
5542-40-20	40 mm	20 mm	8,4 mm	10
5542-50-15	50 mm	15 mm	6,4 mm	10





01

Fascette stringitubo con filettatura senza fine► **Descrizione del prodotto**

- fascia e alloggiamento: acciaio inox 1.4016
- vite: acciaio zincato, larghezza fascia 9 mm
- apertura della chiave 7 mm



Codice art.	Range di serraggio	cfz.
5539-008-12	8 - 12 mm	50
5539-008-16	8 - 16 mm	50
5539-012-20	12 - 22 mm	50
5539-016-25	16 - 25 mm	50
5539-020-32	20 - 32 mm	50
5539-025-40	25 - 40 mm	50
5539-032-50	32 - 50 mm	50
5539-040-60	40 - 60 mm	25
5539-050-70	50 - 70 mm	25
5539-060-80	60 - 80 mm	25
5539-070-90	70 - 90 mm	25
5539-080-100	80 - 100 mm	25
5539-090-110	90 - 110 mm	25
5539-100-120	100 - 120 mm	25
5539-110-130	110 - 130 mm	25
5539-120-140	120 - 140 mm	25
5539-130-150	130 - 150 mm	10
5539-140-160	140 - 160 mm	10
5539-150-170	150 - 170 mm	10
5539-160-180	160 - 180 mm	10

02

Espositore per fascette per tubi flessibili

► Cod. articolo 5539-077-777

► Descrizione del prodotto

- Larghezza della fascia 9 mm
- Lato interno della fascia impresso su tutta la lunghezza
- Fascia e alloggiamento in acciaio inox 1.4016
- Resistenza alla corrosione nella prova in nebbia salina almeno 72 ore
- filettatura trapezoidale (lato interno della fascia liscio)
- Vita con intaglio a croce (SW 7) acciaio zincato
-
- 20 x fascette per tubi flessibili con filettatura a passo elicoidale 8- 16 (codice art. 5539-008-16)
- 20 x fascette per tubi flessibili con filettatura a passo elicoidale 12-22 (codice art. 5539-012-20)
- 10 x fascette per tubi flessibili con filettatura a passo elicoidale 16- 27 (codice art. 5539-016-25)
- 10 x fascette per tubi flessibili con filettatura a passo elicoidale 20- 32 (codice art. 5539-020-32)
- 10 x fascette per tubi flessibili con filettatura a passo elicoidale 25- 40 (codice art. 5539-025-40)
- 10 x fascette per tubi flessibili con filettatura a passo elicoidale 32- 50 (codice art. 5539-032-50)
- 10 x fascette per tubi flessibili con filettatura a passo elicoidale 40- 60 (codice art. 5539-040-60)
- 10 x fascette per tubi flessibili con filettatura a passo elicoidale 50- 70 (codice art. 5539-050-70)
- 10 x fascette per tubi flessibili con filettatura a passo elicoidale 60- 80 (codice art. 5539-060-80)
- 10 x fascette per tubi flessibili con filettatura a passo elicoidale 70- 90 (codice art. 5539-070-90)
- 1 x 426-7; chiave a tubo esagonale (codice art. 5539-85)
- 1 x piano perforato 500x450 MM (codice art. 7100-000-1)
- 12 x porta attrezzi inclinato 150mm (codice art. 7100-000-3)
- 1 x morsetto per attrezzi piccolo 19mm (codice art. 7100-000-305)
- 2 x listello scrivibile autoadesivo 430mm (codice art. 7100-000-5)

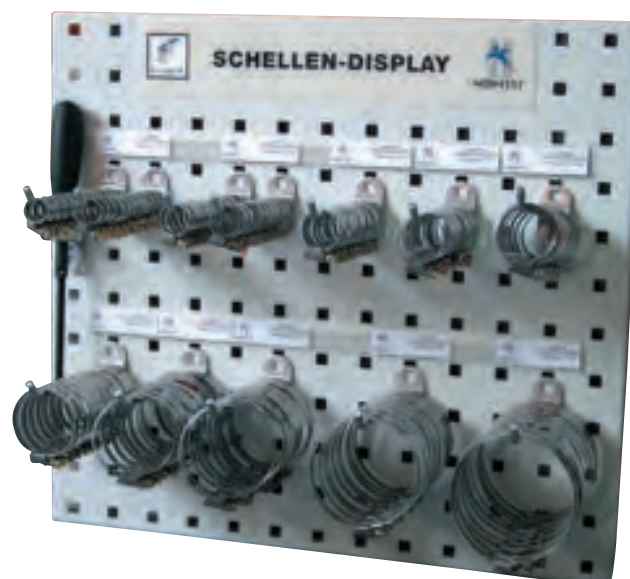

03

Pinze Breeze

► Descrizione del prodotto

- fascia e alloggiamento: acciaio inox A2
- vite: vite esagonale in acciaio, zincata, con intaglio
- filetto della vite, larghezza fascia 14,3 mm
- apertura della chiave 8 mm



Codice art.	Range di serraggio	cfz.	Codice art.	Range di serraggio	cfz.
5547-11-20	10 -20 mm	25	5547-80-100	80 - 100 mm	10
5547-16-25	16 - 25 mm	25	5547-90-110	90 - 110 mm	10
5547-20-32	20 - 32 mm	25	5547-100-120	100 - 120 mm	10
5547-25-40	25- 40 mm	25	5547-110-130	110 - 130 mm	10
5547-32-50	35 - 50 mm	25	5547-120-140	120 - 140 mm	10
5547-40-60	40 - 60 mm	25			
5547-50-70	50 -70 mm	25			
5547-60-80	60 - 80 mm	25			
5547-70-90	70 - 90 mm	25			

01

Elica a 7 poli

a 7 vie

▶ **Cod. articolo 3555-320-43**▶ **Descrizione del prodotto**

- lunghezza di lavoro: 3,0 m
- materiale: PUR
- forza di richiamo conforme alle disposizioni OEM
- con spine impermeabili
- Tipo S - 3731
- 6 manicotti, 1 perno
- a 7 poli
- 24 V



02

Elica a 7 poli

a 7 vie

▶ **Cod. articolo 3555-320-42**▶ **Descrizione del prodotto**

- lunghezza di lavoro: 3,0 m
- materiale: PUR
- forza di richiamo conforme alle disposizioni OEM
- con spine impermeabili
- Tipo N
- a spirale stretta
- a 7 poli
- ISO 1185
- 24 V



03

Cavo spiralato EBS 7 poli

a 7 vie

▶ **Cod. articolo 3555-320-45**▶ **Descrizione del prodotto**

- lunghezza di lavoro: 3,5 m
- materiale: PUR
- forza di richiamo conforme alle disposizioni OEM
- a spirale stretta
- a 7 poli
- 24 V



04

Elica a 15 poli

a 15 vie

► **Cod. articolo 3555-320-50**

► **Descrizione del prodotto**

- lunghezza di lavoro: 3,5 m
- con collegamento morsetti
- materiale: PUR
- forza di richiamo conforme alle disposizioni OEM
- a spirale stretta
- a 15 poli
- 24 V
-



05

Cavo a spirale adattatore da 15 pin a 2 x 7 pin

da 15 poli a 2 x 7 poli

► **Cod. articolo 3555-320-53**

► **Descrizione del prodotto**

- per l'alimentazione elettrica di nuove motrici di veicoli commerciali su semiremorchi e camion
- 13 poli occupati conformemente ai requisiti di legge
- spina immersa ermeticamente di tipo „N“ e „S“
- lunghezza di lavoro: 3,5 m
- materiale: PUR
- forza di richiamo conforme alle disposizioni OEM
- a spirale stretta
- 24 V



06

Cavo a spirale adattatore da 15 pin a 2 x 7 pin

da 15 poli a 2 x 7 poli

► **Cod. articolo 3555-320-51**

► **Descrizione del prodotto**

- a 13 poli occupati
- lunghezza di lavoro: 3,5 m
- tipo N/S
- materiale: PUR
- forza di richiamo conforme alle disposizioni OEM
- a spirale stretta
- da 15 poli a 7 poli
- 24 V



01

Presà EBS a 7 poli

a 7 vie

▶ **Cod. articolo 3555-310-7**▶ **Descrizione del prodotto**

- con collegamenti a vite
- omologato GGVS/ADR
- a 7 poli
- 24 V



02

Presà a 7 poli

a 7 vie

▶ **Cod. articolo 3555-305-286**▶ **Descrizione del prodotto**

- con collegamenti a vite
- guarnizione in gomma nel tappo di chiusura
- tipo S
- capacità: da 20 A a 24 V
- manicotto K ISO 3731
- a 7 poli
- 24 V



01

Presà a 7 poli

a 7 vie

▶ **Cod. articolo 3555-305-287**▶ **Descrizione del prodotto**

- con collegamenti a vite
- guarnizione in gomma nel tappo di chiusura
- tipo N
- capacità: da 20 A a 24 V
- perno K ISO 1185
- a 7 poli
- 24 V



04

Pres a 3 poli

a 3 poli

► **Cod. articolo 3555-310-60**

► **Descrizione del prodotto**

- con collegamenti a vite
- tipo S
- capacità: da 20 A a 24 V
- plastica
- perno K ISO 1185
- a 3 poli
- 24 V



05

Prese a 15 pin

a 15 vie

► **Cod. articolo 3555-310-15**

► **Descrizione del prodotto**

- con collegamenti a vite
- omologato GGVS/ADR
- a 15 poli
- 24 V



06

Adattatore corto da 15 pin a 7 pin

15-vie su 7-vie

► **Cod. articolo 3555-320-52**

► **Descrizione del prodotto**

- adattatore da 15 poli a 7 poli
- ISO 12098
- plastica
- 24 V





01

Connettore EBS a 7 poli a 7 vie

► Cod. articolo 3555-310-70

► Descrizione del prodotto

- con collegamenti a vite
- omologato GGVS/ADR
- a 7 poli
- 24 V



02

Connettore a 15 pin a 15 vie

► Cod. articolo 3555-310-150

► Descrizione del prodotto

- con collegamenti a vite
- omologato GGVS/ADR
- a 15 poli
- 24 V



03

Connettore a 3 pin

a 3 poli

► Cod. articolo 3555-310-6

► Descrizione del prodotto

- con collegamenti a vite
- tipo S
- capacità: da 20 A a 24 V
- plastica
- a 3 poli
- 24 V



04

Interruttore

a 7 vie

► Cod. articolo 3555-305-587 | metallo

► Cod. articolo 3555-305-589 | Plastica

► Descrizione del prodotto

- capacità: da 20 A a 24 V
- lunghezza: 116 mm
- tipo N/“luce“
- con collegamenti a vite



05

Interruttore

a 7 vie

► Cod. articolo 3555-305-586 | metallo

► Cod. articolo 3555-305-588 | Plastica

► Descrizione del prodotto

- capacità: da 20 A a 24 V
- lunghezza: 116 mm
- tipo S/“utenza ausiliaria“
- con collegamenti a vite



01

Distributore

a 8 livelli

▶ **Cod. articolo 1004-100-1**▶ **Descrizione del prodotto**

- Scatola di giunzione per cavi a 8 poli
- con 32 contatti piatti
- a 4 file
- alloggiamento resistente all'acqua
- Materiale del coperchio: alluminio
- Materiale dell'alloggiamento: poliestere BMC
- Chiusura: 2 morsetti
- Dimensioni (lunghezza x larghezza x altezza): 150 mm x 93 mm x 45 mm
- Fissaggio: 2 fori da Ø 5,5 mm
- Interasse (mm) 90,0



02

Distributore

16 celle

▶ **Cod. articolo 1004-100**▶ **Descrizione del prodotto**

- omologato GGVS/ADR
- a 16 livelli



03

Morsetti per batteria per auto

max. connessione del cavo: 50 mm²

Codice art.	DIMENSIONI	cfz.
3510-1	+ sinistra	1
3510-2	- sinistra	1
3510-3	- destra	1
3510-4	+ destra	1



04

Pinze per batterie per veicoli commerciali

MVZ

Codice art.	DIMENSIONI	cfz.
3510-7	+ sinistra	1
3510-6	- destra	1



05

Morsetti batteria Büsing

MVZ

Codice art.	DIMENSIONI	cfz.
3510-20	- sinistra	1
3510-19	+ destra	1



01

Start Booster - ausilio di accensione per autovetture e camion

Auto 12 V

► Cod. articolo 7771-12-24

► Descrizione del prodotto

- incl. caricabatterie 12-220 V (4,0 A)
- CON protezione poli batteria
- tensione: 12 V o 24 V, selezione della tensione tramite rispettiva spina
- potenza di cresta (SAE) 12 V/24 V: 7.000 A/3.500 A
- potenza di avvio 12 V/24 V: 2.300 A/1.150 A
- tensione caricabatterie: 230 V
- carica: 12 V 4 A
- durata operativa della batteria*: 500 cicli (*sulla base di uno scarico del 50%)
- lunghezza cavo: 182 cm
- diametro cavo in rame: 50 mm²
- numero degli accumulatori speciali 500-A montati: 2
- morsetto completamente isolato
- fusibile 2 x 500 A protetto contro punte di tensione
- alloggiamento ABS robusto e resistente agli urti
- cavo flessibile con pinze in rame massiccio completamente isolate
- con dispositivo a LED per la verifica dello stato di carica



02

Fusibile per il booster

12V e 24V

► Cod. articolo 7771-12-14

► Descrizione del prodotto

- 500 AMP



03

Batteria 12V e 24V

► Cod. articolo 7771-12-13



04

Pinze di carico

► **Descrizione del prodotto**

- Lunghezza: 155 mm
- Larghezza massima di apertura: 40 mm
- peso: 170 g
- pinza per lamiera completamente isolata
- connessione a vite per capicorda tramite occhiello ad anello M6
- viti incluse



Codice art.	Colore	Potenza	Campo d'impiego
7771-16-200	rosso	200 A	auto
7771-16-201	nero	200 A	auto
7771-35-600	rosso	600 A	NFZ
7771-35-601	nero	600 A	NFZ

05

cavo per aiuto dell'avviamento

► **Descrizione del prodotto**

- testa di pinza stretta per lo spazio ristretto al terminale della batteria
- cavo flessibile in rame puro
- pinze in poliammide di alta qualità
- i cavi sono forniti in una borsa di stoccaggio



Codice art.	Lunghezza	Ø / mm ²
7771-16	3,0 m	16 per autovetture
7771-35	4,5 m	35 con protezione da sovratensione
7771-50	5,0 m	50 per veicoli commerciali

06

SOPPRESSORE DI IMPULSI

per saldare a 12/24 Volt

► **Cod. articolo 4982-500**

► **Descrizione del prodotto**

- per veicoli commerciali e autovetture
- reprime le punte di tensione
- sede per indicatore a LED
- nessuna necessità di scollegare la batteria durante la saldatura
- nessuna necessità di reimpostare radio, orologio, ecc.
- considerevole risparmio di tempo



01

40 batterie in un vassoio

in presentazione Normfest

► Descrizione del prodotto

- senza cadmio e mercurio
- Alcalino



Codice art.	DIMENSIONI	Tensione	cfz.
3722-72	Micro AAA	1,5 V	40
3722-71	Mignon AA	1,5 V	40

02

Batterie VARTA ad alta energia

in cfz. blister



Codice art.	DIMENSIONI	Tensione	cfz.
3722-04	Micro AAA	1,5 volt	4
3722-03	Mignon AA	1,5 volt	4
3722-02	Baby C	1,5 volt	2
3722-01	Mono D	1,5 volt	2
3722-05	Blocco E	9,0 volt	1

03

Batterie VARTA ad alta energia

Applicazioni speciali



Codice art.	DIMENSIONI	Tensione	cfz.
3722-24	V 23 GA	12 volt	1

04

Batterie VARTA ad alta energia

Applicazioni speciali



Codice art.	DIMENSIONI	Tensione	cfz.
3722-29	LR 1	1,5 volt	1

05

Caricatore per batterie ricaricabili

Ansmann Photocam TV

► Cod. articolo 3722-70

► Descrizione del prodotto

- per 2 o 4 batterie Micro AAA / Mignon AA
- con rilevamento automatico della batteria piena
- Il display LCD illuminato in blu fornisce informazioni chiare sullo stato di carica con incrementi del 25%
- piccoli grafici a barre sono facilmente leggibili anche al buio grazie al display illuminato
- Le batterie ricaricabili difettose o le batterie inserite vengono riconosciute automaticamente
- Protezione da sovraccarico, timer di sicurezza e protezione da inversione di polarità
- al termine della carica, il dispositivo passa alla carica di mantenimento a impulsi intelligente
- carica 2 o 4 batterie ricaricabili controllate da microcontrollore di dimensioni Micro AAA e Mignon AA
- Grazie all'ampio raggio di ingresso, la PhotoCam IV può essere utilizzata in tutto il mondo (tramite adattatore) da 100 a 240 V.
- Dimensioni: 6,5 x 11,8 cm (larghezza x altezza)



06

Batterie

VARTA Akkus

► Descrizione del prodotto

- Tecnologia Ready 2 Use
- Tensione: 1,2 Volt
- Imballaggio: sciolto o da 10 pezzi in un cartone
- Sistema elettronico: Ni-MH



Codice art.	DIMENSIONI	Amperora	cfz.
3722-40	Micro AAA	800 mAh	1
3722-41	Mignon AA	2100 mAh	1

01

pile a bottone

Sistema elettronico: Litio

Codice art.	DIMENSIONI	Tensione	cfz.
3722-27	CR 1220	3 volt	1
3722-26	CR 1616	3 volt	1
3722-25	CR 1620	3 volt	1
3722-30	CR 1623	3 volt	1
3722-23	CR 2016	3 volt	1
3722-20	CR 2025	3 volt	1
3722-21	CR 2032	3 volt	1
3722-42	CR 2430	3 Volt	1
3722-32	CR 2450	3 volt	1
3722-33	CR 1 / 3N	3 volt	1
3722-31	Batteria di ricambio	1,5 volt	1
3722-22	625A	1,5 volt	1



Sono anche disponibile
come assortimento:
Cod. articolo 1957-580

02

Batteria per lampioni

Blocco 6V - 50Ah

► Cod. articolo 3722-650

► Descrizione del prodotto

- Ideale per illuminazione, dispositivi di sicurezza, sistemi di allarme, cantieri, agricoltura e molto altro.
- Curva di scarica costante e quindi luminosità costante delle spie
- Senza mercurio e cadmio
- Tempi di funzionamento particolarmente lunghi
- Periodo di validità di 2 anni



03

Batteria per lampioni

blocco 4R25 6 V - 7 Ah

► Cod. articolo 3722-60

► Descrizione del prodotto

- 4-R25
- 6 V
- 7 Ah
- per le spie lampeggianti dei cantieri



04

D2S Lampada a scarica di gas allo xeno

12 / 85V 35W P32d-2

► Cod. articolo 3720-064-222

► Descrizione del prodotto

- per proiettori a proiezione
- circa 4.100 Kelvin



05

D2R Lampada allo xenoon a scarica di gas

12 / 85V 35W P32d-3

► Cod. articolo 3720-064-223

► Descrizione del prodotto

- per fari riflettenti
- circa 4.000 Kelvin



06

D1S Lampada a scarica di gas allo xeno

12 / 85V 35W PK32d-2

► Cod. articolo 3720-064-224

► Descrizione del prodotto

- circa 4.000 Kelvin
- 3200 lumen



07

D3S Lampada allo xeno a scarica di gas

12 / 42V 35W PK32d-5

► Cod. articolo 3720-064-225

► Descrizione del prodotto

- per fari a riflessione
- circa 4.000 Kelvin
- 3.200 lumen



08

D4S Lampada allo xeno a scarica di gas

12 / 42V 35W P32d-5

► Cod. articolo 3720-064-226

► Descrizione del prodotto

- per fari a riflessione
- circa 4.000 Kelvin
- 3.200 lumen

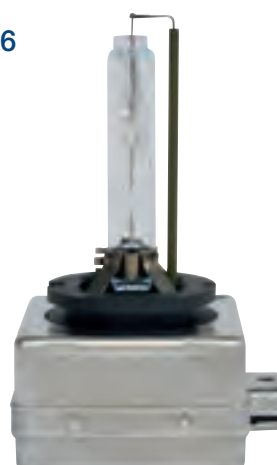

09

D4R Lampada allo xeno a scarica di gas

12 / 85V 35W P32d-6

► Cod. articolo 3720-064-227

► Descrizione del prodotto

- per fari riflettenti
- circa 4.000 Kelvin
- 2.800 lumen



01

H7

24V 70W Px26d

Codice art.	DIMENSIONI	Produttore
3720-064-274	HD / LL	Osram
3720-064-273	HD / LL	Qualità del primo equipaggiamento
3723-064-211	standard	Normlight



02

H4

24V 75 / 70W P43t

Codice art.	DIMENSIONI	Produttore
3720-064-272	HD / LL	Qualità del primo equipaggiamento
3723-064-196	standard	Normlight
3723-064-197	HD	Normlight



03

H1

24V 70W P14.5s

Codice art.	DIMENSIONI	Produttore
3720-064-270	HD / LL	Qualità del primo equipaggiamento
3723-064-155	standard	Normlight



04

H3

24V 70W PK22s

Codice art.	DIMENSIONI	Produttore
3720-064-271	HD / LL	Qualità del primo equipaggiamento
3723-064-151	standard	Normlight



05

H15

24V 60 / 20W PGJ23t-1

Qualità OEM

► Cod. articolo 3720-064-275



06

H11

24V 70W PGJ19-2

Qualità OEM

► Cod. articolo 3720-064-217



01

fanale posteriore

basetta BA15s

Codice art.	Potenza	DIMENSIONI	Produttore
3720-056-27	5W	standard	Qualità di primo equipaggiamento
3720-752-3	5W	HD LL	Qualità di primo equipaggiamento
3720-056-37	10W	standard	Qualità di primo equipaggiamento
3720-752-5	10W	HD LL	Qualità di primo equipaggiamento
3723-562-7	5W	HD	Normlight
3723-563-7	10W	HD	Normlight

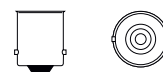

02

Indicatore o luce del freno

basetta BA15s

Codice art.	Potenza	DIMENSIONI	Produttore
3720-075-35	18W	standard	Qualità del primo equipaggiamento
3720-075-11	21W	standard	Qualità del primo equipaggiamento
3720-752-1	21W	HD LL	Qualità del primo equipaggiamento
3723-075-11	21W	standard	Normlight
3723-751-1	21W	HD	Normlight

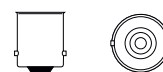

03

Fanalino di coda del freno

basetta BAY15d

Codice art.	Potenza	Produttore
3720-075-37	21/5W	Qualità del primo equipaggiamento
3720-075-371	21/5W	Qualità del primo equipaggiamento

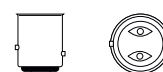

04

Lampeggiante 24V PY21W HDLL giallo

Base BAU15S

► Cod. articolo 3720-752-2

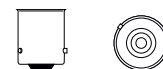
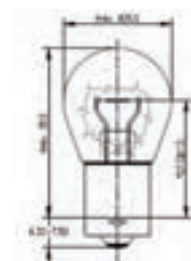

05

Lampada del freno o del fanale posteriore

24 V BAY15d

Codice art.	Potenza	DIMENSIONI	Produttore
3723-075-37	21/5W	21/5 W	Normlight
3720-075-37	21/5W	21/5 W	Qualità del primo equipaggiamento

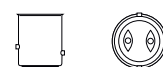
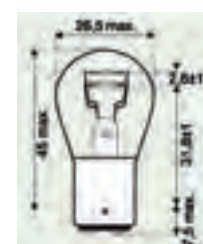

06

fanale posteriore

Basetta BAZ15d

► Cod. articolo 3720-075-47

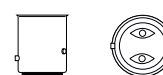

07

fanale posteriore

basetta BA15d

► Cod. articolo 3720-056-26

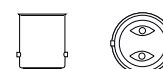

01

lampada di vetro con attaccobasetta W2,1x9,5d

Codice art.	Potenza	Produttore
3720-028-40	2W	Qualità del primo equipaggiamento
3720-028-41	3W	Qualità del primo equipaggiamento
3720-028-45	5W	Qualità del primo equipaggiamento
3723-028-45	5W	Normlight



02

**lampada di vetro con attacco
basetta W2x4,6d**

► Cod. articolo 3720-027-41

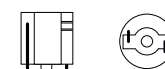

03

**Luce di parcheggio e indicatore di direzione
basetta BA9s**

Codice art.	Potenza	Produttore
3720-037-97	2W	Qualità del primo equipaggiamento
3720-039-30	4W	Qualità del primo equipaggiamento



04

Luce di posizione

Lampadina luce di posizione 24V T4W HDLL

Codice art.	Potenza	DIMENSIONI	Produttore
3720-752-6	4W	4 W HD LL	Qualità del primo equipaggiamento
3723-393-0	4W	HD	Normlight

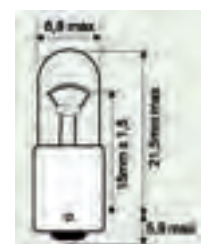

05

Luce di parcheggio 24V 3W e spia luminosa

basetta BA7s

► Cod. articolo 3720-038-99



06

Lampeggiante alogena 24V 21W

basetta BAY9s

► Cod. articolo 3720-075-13



01

Lampada da soffitto

24V SV8,5-8

Codice art.	Potenza	Lunghezza	Ø mm
3720-064-23	5W	35 mm	11
3720-064-24	5W	41 mm	11
3720-064-29	10W	41 mm	11
3720-064-80	18W	41 mm	15



02

Lampada festone 24V 5W

Base SV 8.5

► Cod. articolo 3720-064-30

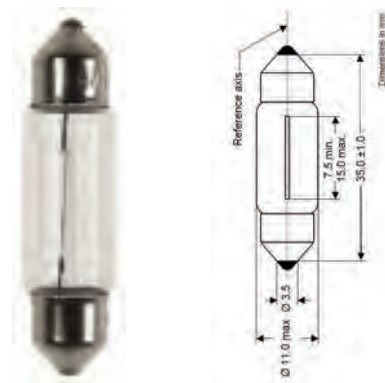

03

Lampada con base in plastica

Base B8.3d grigio

► Cod. articolo 3720-027-404

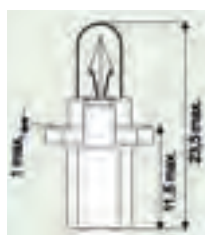

04

Lampada a base di plastica gialla

24V 1.2W

► Cod. articolo 3720-027-610

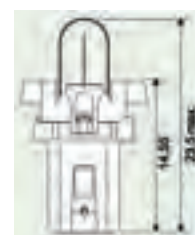

05

Lampada a base di plastica gialla
24V 1.2W

► Cod. articolo 3720-027-605

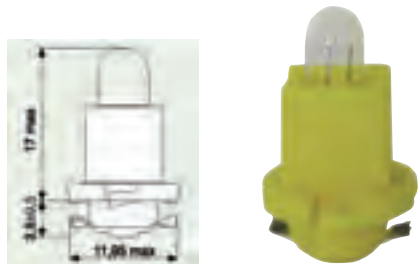

06

Lampada a base di plastica verde
Base EBS R11 verde

► Cod. articolo 3720-027-420

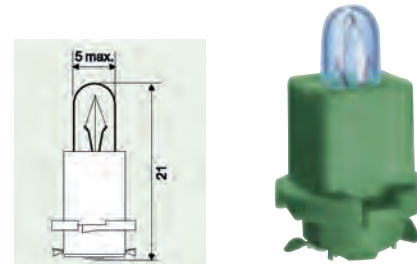

07

Lampada a base di plastica grigia
Base B8.5d

► Cod. articolo 3720-027-419

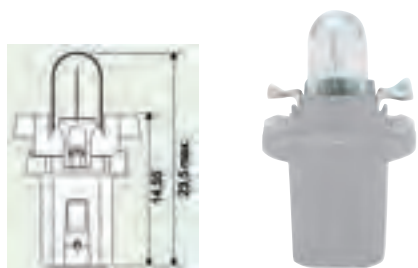

08

Lampada a base di plastica marrone
Base Bx8.5d marrone

► Cod. articolo 3720-027-600

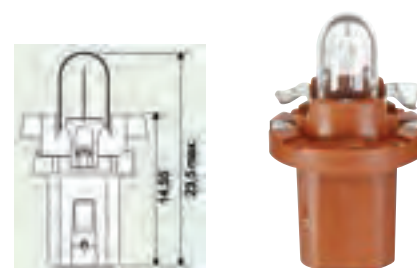

09

Lampada a base di plastica bianca
24V 1W

► Cod. articolo 3720-027-606

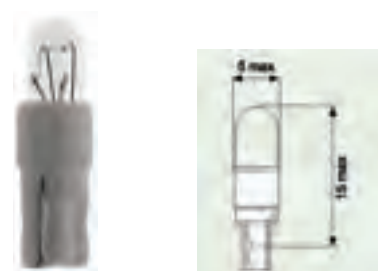

10

Lampada a base di plastica bianca
24V 2,4V B9

► Cod. articolo 3720-027-603

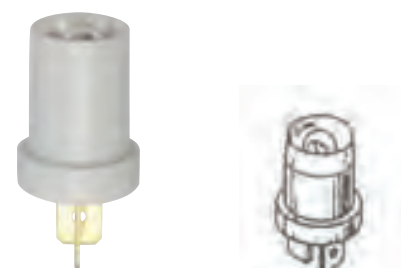

03

Scatola di sostituzione lampade per veicoli commerciali 24V H1 / H7, HDLL

Qualità Normlight

► Cod. articolo 3723-030

► Soddisfare:

- 1x faro principale H1 (articolo n. 3723-064-155)
- 1x faro principale H7 (articolo n. 3723-064-211)
- 2x luci di posizione 4 W HD (articolo n. 3723-393-0)
- 2x luci posteriori 10 W HD (articolo n. 3723-563-7)
- 8x indicatore di direzione e luce di stop 21 W (articolo n. 3723-075-11)
- 2x Soffite 8,5-8 10 W (Cod. Art. 3720-064-29)
- 2x fusibili a innesto 10 A (articolo n. 3731-010)
- 2x fusibili a spina da 15 A (articolo n. 3731-015)
- 2x fusibili a innesto da 20 A (articolo n. 3731-020)
- 2x fusibili a innesto 25 A (articolo n. 3731-025)



04

Scatola di sostituzione lampade per veicoli commerciali 24V H1 / H7

18 pezzi, 24V H1/H7 qualità Normlight

► Cod. articolo 3723-031

► Soddisfare:

- 2x fari principali H1 (articolo n. 3723-064-155)
- 2x fari principali H7 HDLL (articolo n. 3723-064-273)
- 2x luci posteriori 10 W HD (articolo n. 3723-563-7)
- 2x fanale posteriore 5 W HD (cod. Art. 3723-562-7)
- 2x lampadine per frecce o stop 21 W HD (cod. Art. 3723-751-1)
- 2x lampada lampeggiante gialla PY21W HDLL (cod. Art. 3720-752-2)
- 3 fusibili a innesto 10 A (articolo n. 3731-110)
- 3 fusibili a innesto 15 A (articolo n. 3731-115)



05

Scatola lampada di ricambio vuota

per 12V / 24V H7 / H1

► Cod. articolo 3720-03-222



► Descrizione del prodotto

- Colore: blu, coperchio trasparente
- 18 cm x 9,5 cm x 5 cm









01

Scatola della boccola

Cod. art.	DIMENSIONI	cfz.	immagine
3558-89	a 2 poli	10	
3558-891	a 3 poli	10	
3558-892	a 4 poli	10	
3558-893	a 6 poli	10	
3558-894	a 8 poli	10	
3558-895	a 12 poli	10	





02

Sicura contatto boccola

Cod. art.	DIMENSIONI	cfz.	immagine
3558-910	a 2 poli	100	
3558-911	a 3 poli	100	
3558-912	a 4 poli	100	
3558-913	a 6 poli	100	
3558-914	a 8 poli	100	
3558-915	a 12 poli	100	







03

Alloggiamento spinotto

Cod. art.	DIMENSIONI	cfz.	immagine
3558-900	a 2 poli	10	
3558-901	a 3 poli	10	
3558-902	a 4 poli	10	
3558-903	a 6 poli	10	
3558-904	a 8 poli	10	
3558-905	a 12 poli	10	

04

Sicura contatto a spinotto



Cod. art.	DIMENSIONI	cfz.	immagine
3558-920	a 2 poli	100	
3558-921	a 3 poli	100	
3558-922	a 4 poli	100	
3558-923	a 6 poli	100	
3558-924	a 8 poli	100	
3558-925	a 12 poli	100	

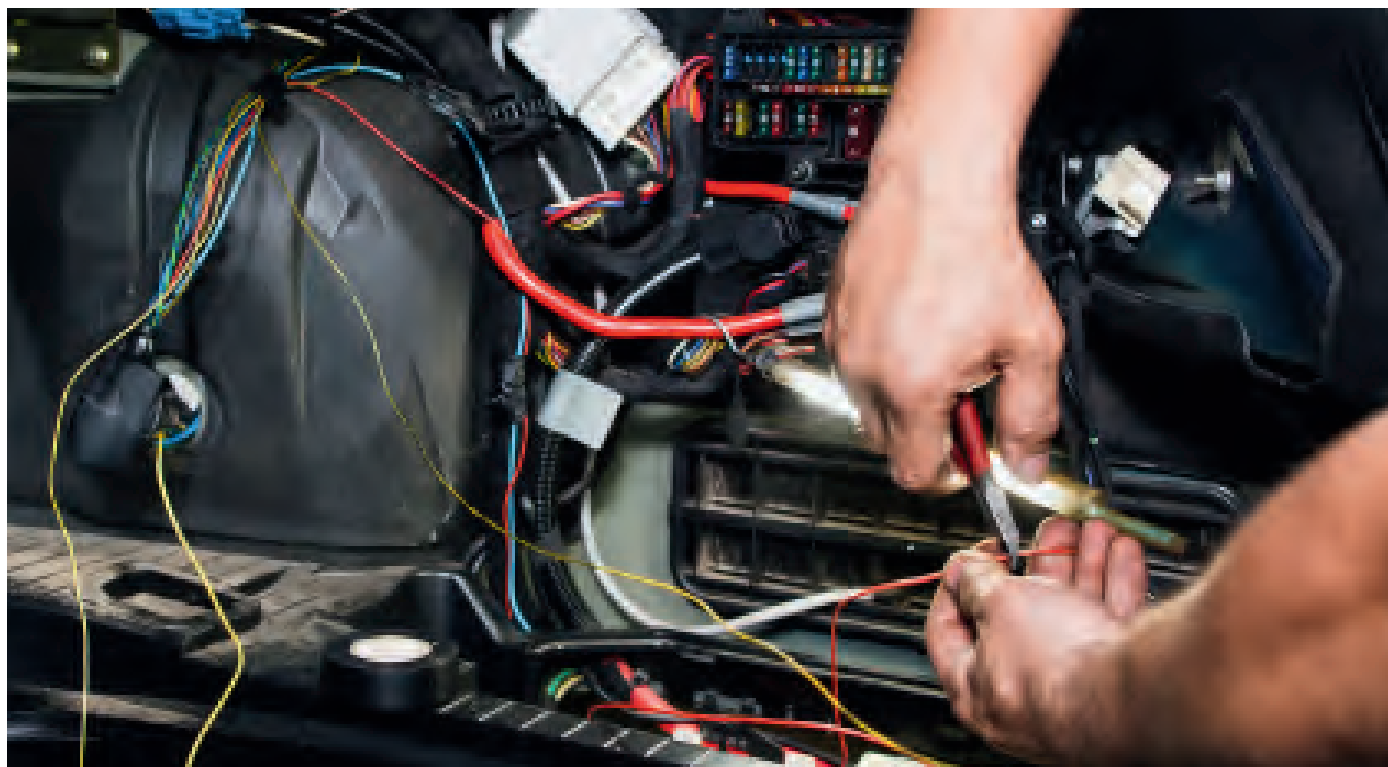





01

Contatto boccola invertito

Cod. art.	DIMENSIONI	cfz.	immagine
3558-940	0,5-1,5 mm	50	
3558-941	2,0 mm	50	

02

Contatto a spinotto DT invertito, spina DT

Cod. art.	DIMENSIONI	cfz.	immagine
3558-950	0,5-1,5 mm	50	
3558-951	2,0 mm	50	

03

Tappo a tenuta DT, spina DT

▶ Cod. articolo 3558-930



04

Set di pinze a crimpare per DT 6 in 1
per spina tedesca

► Cod. articolo 8558-106

► Contenuto del caso:

- Pinze
- 6 muore
- Matrice K1 AWG 14/12 per la serie DT P.
- Matrice K2 AWG 10/12 5 / 6mm² per la serie DT P.
- Matrice K3 AWG 18/16/14 per la serie DT P.
- Matrice K4 AWG 20/18/16 per la serie DT P.
- Matrice K5 AWG 20 / 18-16 per la serie DT P.
- Matrice K6 AWG 16/14/12 per la serie DT P.



05

Matrice per connessioni isolate
Tappo 0,1 - 1,5 mm

► Cod. articolo 8558-100-13



06

Matrice per connessioni non isolate
Tappo 0,1 - 1,0 mm

► Cod. articolo 8558-100-14





01

Tyron per LKW / AS / EM

Ricarica CoPrA®

► Cod. articolo 9879-974

► **Caratteristiche:**

- Danno al battistrada: max. 10 mm
- con protezione contro la corrosione
- Riparazione corpo 100% autovulcanizzante
- Test presso TÜV-Süd, Tyre and Wheel Test Center Munich: corsa di resistenza e velocità massima: ECE R54 per pneumatici per autocarri, conforme a §36 StVZO, linea guida 247
- La tecnologia più avanzata rende il pneumatico e la cintura in acciaio estremamente resistenti allo strappo e al taglio
- Può essere utilizzato per scanalature diritte e inclinate fino a 45°
- per tutti i pneumatici per autocarri senza camera d'aria
- rimuove l'umidità esistente nell'area di riparazione
- converte la ruggine esistente in materiale solido e inerte e
- protegge dalla nuova ruggine (CoPrA®)
- colpetto. pend (dpa)



GEPRÜFTE QUALITÄT
-ECE R30 (PKW)
-ECE R75 (Motorrad)
-ECE R54 (LKW)
+ Dauerlauf mit Oberlast
+ extensive
Hochgeschwindigkeitsprüfung
+ konform §36
StVZO(BMV 13/36)

02

Tyron per LKW / AS / EM

Set riparazione pneumatici CoPrA®

► Cod. articolo 9879-971

► Descrizione del prodotto

- Danno al battistrada: max. 10 mm
- Riparazione corpo 100% autovulcanizzante
- Test presso TÜV-Süd, Tyre and Wheel Test Center Munich: corsa di resistenza e velocità massima: ECE R54 per pneumatici per autocarri, conforme a §36 StVZO
- La tecnologia più avanzata rende il pneumatico e la cintura in acciaio estremamente resistenti allo strappo e al taglio
- Può essere utilizzato per scanalature diritte e inclinate fino a 45°
- per tutti i pneumatici per camion senza camera d'aria / AS / EM
- - rimuove l'umidità esistente nell'area di riparazione
- - converte la ruggine esistente in materiale solido, inerte e
- - protegge dalla nuova ruggine (CoPrA®)
- colpetto. pend (dpa)
- nessun tempo di essiccazione richiesto per la soluzione vulcanizzante
-
- Contenuto del set:
-
- Corpo di riparazione 25 x 10 mm (articolo n. 9879-974 - cfz. di ricarica)
- 1 x introduttore punteruolo (articolo n. 9879-976)
- 1 x impugnatura a T (articolo n. 9879-975)
- 1 x piercer (articolo n. 9879-978)
- 1 x mescola vulcanizzante CoPrA® pat. pend 25ml (articolo n. 9879-980)
- 1 x cerotto liquido CoPrA® pat. pend 50ml (articolo n. 9879-979)
- 1 x raschietto
- 1 x chiave a brugola



01

Fresatrice

per carrozzerie a forma di fungo per la riparazione di pneumatici difettosi

Codice art.	Ø
9879-93-03	3,0 mm
9879-93-06	6,0 mm



02

applicazione del battistrada

per le sonde dei pneumatici

- ▶ Cod. articolo 9879-91-2
- ▶ Cfz.: 1



03

Fresa speciale per la gomma

per irruvidire le superfici interne dei pneumatici

- ▶ Cod. articolo 9879-91-1
- ▶ Cfz.: 1

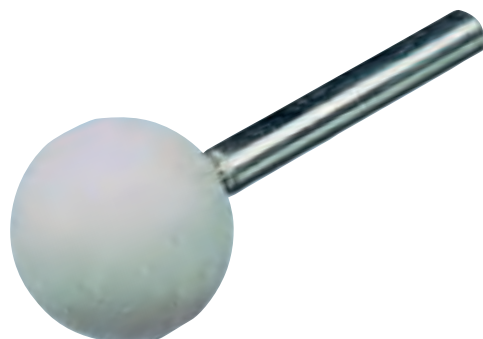

04

manico a T

- ▶ Cod. articolo 9879-975
- ▶ Cfz.: 1



05

Scatola per la riparazione di camera d'aria

per il kit di riparazione Tyron

Codice art.	Lunghezza mm	adatto a:
9879-976	115	auto
9879-977	195	LKW



06

Vorstecher für Tyron Reparatur-Set CoPrA®

per la pulizia del canale del punto

- ▶ Cod. articolo 9879-978
- ▶ Cfz.: 1



07

Intonaco liquido CoPrA® per set di riparazione Tyron

- ▶ Cod. articolo 9879-979
- ▶ Contenuto: 50 ml
- ▶ Cfz.: 1

▶ **Descrizione del prodotto**

- con protezione contro la corrosione
- L'intonaco liquido deve essere applicato dall'interno all'area / ansa danneggiata



08

Composto vulcanizzante CoPrA® per set di riparazione Tyron

- ▶ Cod. articolo 9879-980
- ▶ Contenuto: 25 ml
- ▶ Cfz.: 1

▶ **Descrizione del prodotto**

- con protezione contro la corrosione
- per l'inserimento nel canale di puntura dell'area danneggiata



09

Sonde per pneumatici

Ricarica per il sistema di riparazione Tyrex

▶ **Descrizione del prodotto**

- Corpo di riparazione a forma di fungo adatto per pneumatici radiali e a tele incrociate
- consentito per la classe di velocità V.
- Lavorazione solo in connessione con il composto vulcanizzante (articolo n. 9879-94-250)
- Soddisfare:
- Corpo di riparazione 25 x 3 mm

Codice art.	Ø mm	cfz.
9879-92-03	3	25
9879-92-04	4,5	24
9879-92-06	6	24
9879-92-10	10	10



10

TYRex

Colla per le sonde dei pneumatici

- ▶ Cod. articolo 9879-94-250
- ▶ Contenuto: 236 ml
- ▶ Cfz.: 1



01

Pasta per montaggio pneumatici

Rubinetto nero / Rubinetto bianco

- ▶ Cod. articolo 2894-455
- ▶ Contenuto: 5 kg
- ▶ Colore: nero
- ▶ Cfz.: 1

- ▶ Cod. articolo 2894-457
- ▶ Contenuto: 5 kg
- ▶ Colore: bianco
- ▶ Cfz.: 1

▶ **Descrizione del prodotto**

- prodotto secondo le direttive del TÜV
- adatto agli pneumatici runflat
- protezione antigelo
- asciugatura rapida, di modo che lo pneumatico non scivoli sul cerchione
- evaporazione rapidissima
- alta scorrevolezza
- biodegradabile
- nessun rischio allergico per gli installatori



02

Pasta per montaggio pneumatici

Run-tap

- ▶ Cod. articolo 2894-459
- ▶ Contenuto: 5 kg
- ▶ Cfz.: 1

▶ **Descrizione del prodotto**

- Adatto specialmente a pneumatici dei tipi runflat, larghi e a profilo ribassato
- effetto scorrevolezza elevato con effetto sigillante ottimale
- asciugatura rapida e senza residui
- adatto anche a luoghi con clima caldo/molto caldo
- nessuna essiccazione con contenitore aperto
- consistenza: cremosa
- Colore: blu
- Temperatura di lavorazione: da -10 °C fino a +50 °C



03

Spray per il montaggio di pneumatici

Fai scorrere il fluido

- ▶ Cod. articolo 2894-460-400
- ▶ Contenuto: 400 ml
- ▶ Quantità per cartone: 6

- ▶ Cod. articolo 2894-460
- ▶ Contenuto: 5 litri
- ▶ Cfz.: 1

Descrizione del prodotto

- installazione rapida e semplice di tutti i tipi di pneumatici (inclusi pneumatici da moto, a basso profilo e larghi)
- asciugatura veloce
- non lascia residui visibili sui bordi del pneumatico
- previene danni di montaggio ai fianchi del pneumatico
- facile da dosare perché spruzzabile
- senza silicone



04

Gesso pneumatici

colore forte e gesso grasso a prova di sbavature

- ▶ Cod. articolo 9879-91-3
- ▶ Colore: bianco
- ▶ Cfz.: 12



- ▶ Cod. articolo 9879-91-4
- ▶ Colore: giallo
- ▶ Cfz.: 12



Descrizione del prodotto

- Diametro 17,5 mm
- circa 28 g
- con punta per la scrittura e identificazione precisa
- 12 pezzi per cfz.
- I supporti sono disponibili separatamente (articolo n. 9879-91-5)

05

supporto

per il gesso per pneumatici

- ▶ Cod. articolo 9879-91-5
- ▶ Cfz.: 1



06

Pennello

per pasta di montaggio dei pneumatici

- ▶ Cod. articolo 4693-080-0
- ▶ Cfz.: 1



01

Pistola gonfiaggio digitale

per le auto

▶ Cod. articolo 9879-54-05

▶ Cod. articolo 9879-54-08 | Tubo flessibile

di ricambio

▶ Descrizione del prodotto

- tarato (per due anni a partire dalla data del timbro)
- pressione di riempimento max.: 12 bar
- per autovetture/camion
- il cappuccio di protezione in gomma protegge i componenti meccanici da urti estremi
- protezione di sicurezza dalla sovrappressione
- lettura semplice
- struttura dal peso ottimizzato
- la protezione antipiegamento integrata stabilizza il tubo flessibile di riempimento all'uscita
- tubo flessibile di riempimento della lunghezza di 500 mm per valvole difficilmente accessibili
- con anello per sospensione
- struttura ergonomica



02

Pistola gonfiaggio digitale

con indicatore digitale, tarato

▶ Cod. articolo 9879-54-04

▶ Cod. articolo 9879-54-042 | Tubo flessibile di ricambio

▶ Descrizione del prodotto

- tarato
- approvazione PTB
- costruzione moderna, leggera, a prova di urti
- display chiaro e facile da leggere
- il design a stadio singolo della valvola ne incrementa la velocità di riempimento e scarico
- avviso di sovrappressione se la pressione eccede 12 bar/174 PSI/1.200 kPa
- spia di segnalazione di batteria scarica
- filettatura di collegamento: 1/4" IG
- lunghezza tubo flessibile di riempimento: 180 cm
- pressione di entrata max.: 15 bar
- tempo di riempimento max.: 910 i/minuto
- ambito di riempimento: 0 - 12 bar
- codice art. batteria: 3722-32 CR 2450
- durata operativa batteria: fino a 950 ore
- il software del sistema incrementa precisione e misurazione fine ed elimina la possibilità di letture errate

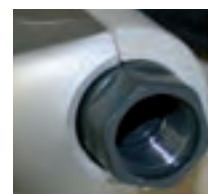



03

Attacco per rifornimento

per il misuratore di gonfiaggio dei pneumatici

▶ Cod. articolo 9879-54-07

▶ Cfz.: 1

▶ Descrizione del prodotto

- per tubo diametro interno 7 mm
- Diametro del raccordo 8 mm
- Lunghezza circa 355 mm



04

Attacco leva valvole

per il misuratore di gonfiaggio dei pneumatici

▶ Cod. articolo 9879-54-06

▶ Cfz.: 1

▶ Descrizione del prodotto

- per diametro interno tubo flessibile di 6 mm
- lunghezza totale circa 40 mm
- diametro lato entrata valvola circa 18 mm
- diametro perno: 7 mm

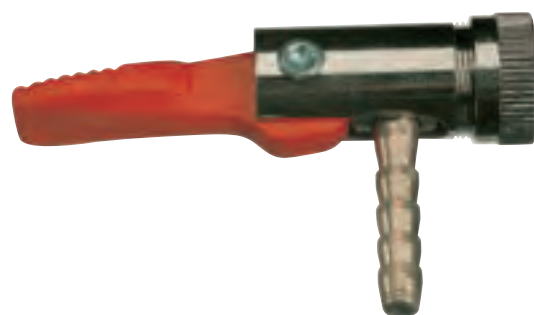

05

Nipplo ad innesto rapido

***???* ATWBL Subheadline:1

▶ Cod. articolo 9879-54-043

▶ Cfz.: 1

▶ Descrizione del prodotto

- design compatto
- con molla di serraggio rinforzata
- per un fissaggio sicuro e rapido alla valvola del pneumatico
- Adatto per camere d'aria con diametro interno di 6 mm



01

valvola di metallo

per pneumatici per veicoli commerciali tubeless

- **Descrizione del prodotto**
- per pneumatici molto inclinati



Codice art.	Lunghezza	Ø	cfz.
9879-800-41	41 mm	9,7 mm	1
9879-800-70	70 mm	9,7 mm	10

02

CCV

per furgoni e camper

- **Descrizione del prodotto**
- tenuta sicura nel cerchio
 - installazione facile
 - facile smontaggio senza attrezzi speciali
 - nessun danno al cerchio durante lo smontaggio
 - alta resistenza alla pressione
 - Carico di pressione fino a 7 bar
 - Resistente a temperature da -40 ° a 130 °
 - Diametro foro valvola: 11,3 0,4 mm
 - Spessore del cerchio: 1,8 mm - 4 mm
 - N. ETRTO: V0.07.3



Codice art.	Lunghezza	cfz.
9879-530-40	40 mm	50
9879-530-47	47 mm	50
9879-530-60	60 mm	50

03

valvola di metallo

per furgoni, autovetture e veicoli con elevata pressione dei pneumatici

- **Descrizione del prodotto**
- carico di pressione fino a 14 bar
 - apertura della chiave: 11
 - guarnizione per temperature elevate, per temperature massime oltre +150 °C



Codice art.	Lunghezza	SW	cfz.
9879-413-40	40 mm	11 mm	25
9879-414-47	47 mm	11 mm	25

04

Attrezzo per avvitare e svitare

per tutte le valvole d'uso corrente

- ▶ Cod. articolo 9879-54-00
- ▶ Cfz.: 1

▶ **Descrizione del prodotto**

- coppia di serraggio: circa 25-30 Nm



05

Peso adesivo

Plastica

- ▶ Cod. articolo 8715-64-80
- ▶ Cfz.: 1

▶ **Descrizione del prodotto**

- per allentare strisce decorative incollate sulla carrozzeria e sui cerchioni



06

Leva retrattile per valvole

rivestimento in plastica

- ▶ Cod. articolo 9879-54-041
- ▶ Cfz.: 1

▶ **Descrizione del prodotto**

- lunghezza: 290 mm



07

Cappuccio di estensione con guarnizione

valvola di ritegno

- ▶ Cod. articolo 9879-66
- ▶ Cfz.: 25

▶ **Descrizione del prodotto**

- nessuna necessità di svitare in occasione di riempimento o controllo della pressione
 - insensibile a sporcizia e acqua
 - impedisce la perdita di pressione quando l'inserto valvola è danneggiato o sporco
 - adatto a qualsiasi valvola standard



08

Prolungamento della valvola

Air-Flexx, acciaio, flessibile

▶ **Descrizione del prodotto**

- Acciaio, flessibile

Codice art.	Lunghezza	cfz.
9879-700-145	145 mm	6
9879-700-185	185 mm	6
9879-700-215	215 mm	6



09

Prolungamento della valvola

con tubo di supporto

▶ **Descrizione del prodotto**

- plastica, rigida

Codice art.	Lunghezza	cfz.
9879-74	115 mm	20
9879-75	150 mm	20
9879-76	170 mm	20





01

Massa battente per cerchione a canale
per cerchioni a spalla ripida tipo 530

► **Descrizione del prodotto**
- piombo, da 22,5" x 6,75" a 26,50" x 12,00"



Codice art.	Peso	cfz.
9836-32-50	50 g	10
9836-32-75	75 g	10
9836-32-100	100 g	10
9836-32-150	150 g	10
9836-32-200	200 g	10
9836-32-250	250 g	10
9836-32-300	300 g	10
9836-32-350	350 g	10
9836-32-400	400 g	10

02

Peso di impatto dello zinco

per cerchioni in acciaio tipo 187 FORD

► **Descrizione del prodotto**

- Componente originale per FORD Transit e ?FORD Transit Custom 05/2014



Codice art.	Peso	cfz.
9836-187-10	10 g	100
9836-187-15	15 g	100
9836-187-20	20 g	100
9836-187-25	25 g	100
9836-187-30	30 g	100
9836-187-35	35 g	50
9836-187-40	40 g	50
9836-187-45	45 g	50
9836-187-50	50 g	50
9836-187-55	55 g	50
9836-187-60	60 g	50

03

Peso d'urto zinco

per cerchioni in acciaio tipo 164

► **Descrizione del prodotto**

- Componente originale per MERCEDES-BENZ Sprinter
- per cerchioni in acciaio per veicoli francesi
- per cerchioni in acciaio di camion leggeri (con materiale del cerchione più spesso)
- FORD Transit fino a 2013
- VW Crafter



Codice art.	Peso	cfz.
9836-164-5	5 g	100
9836-164-10	10 g	100
9836-164-15	15 g	100
9836-164-20	20 g	100
9836-164-25	25 g	100
9836-164-30	30 g	100
9836-164-35	35 g	50
9836-164-40	40 g	50
9836-164-45	45 g	50
9836-164-50	50 g	50
9836-164-55	55 g	50
9836-164-60	60 g	50





Attrezzature per officine



01

rotolo di carta per pulire

a 2 strati, 1000 strappi

► **Descrizione del prodotto**

- Rotolo Ø: 29cm
- colore: blu
- con goffatura, completamente incollato



Codice art.	Dimensioni cm	DIMENSIONI	cfz.
7875-502	22 x 36	22 x 36 cm con incisione, interamente incollati	2
7875-503	36 x 38	36 x 38 cm con incisione, parzialmente incollati	2
7875-504	38 x 36	36,5 x 36,5 cm	2

02

Supporto a muro

larghezza max. rotoli 75 cm

► Cod. articolo 7875-901

► Descrizione del prodotto

- per 3 rotoli compatti, larghezza max. rotolo 75 cm
- copriesedili, rotoli compatti e sacchetti dell'immondizia
- altezza x larghezza x profondità: 70 x 76 x 24 cm

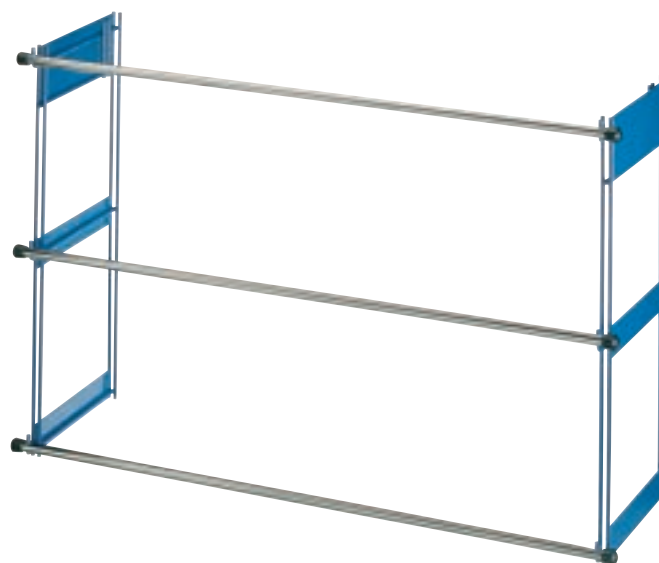

03

Supporto per carta per la pulizia

per la pulizia della carta

► Cod. articolo 7875-3

► Descrizione del prodotto

- mass. larghezza del rotolo 40 cm



04

Supporto a muro

mass. larghezza del rotolo 40 cm

► Cod. articolo 7875-2

► Descrizione del prodotto

- mass. larghezza del rotolo 40 cm



01

rotolo di feltro

500 Abrasivo

- ▶ Cod. articolo 7875-505
- ▶ Cfz.: 2

▶ **Descrizione del prodotto**

- privo di filuzzi
- adatto all'uso asciutto o bagnato
- biodegradabile
- Composizione: 55 % segatura – 45 % poliestere (senza leganti)
- Colore: turchese
- resistente ai solventi
- alta capacità assorbente
- venduto come rotolo doppio
- 500 strappi per rotolo
- Altezza foglio: 38 cm
- Larghezza del foglio: 30 cm
-



02

rotolo di feltro

perforato 400 strappi

- ▶ Cod. articolo 7875-500
- ▶ Cfz.: 1

▶ **Descrizione del prodotto**

- colore: bianco
- azione assorbente estremamente elevata
- molto resistenti al bagnato, allo strappo e all'usura
- lavabili e strizzabili
- resistenti ai solventi
- privi di silicone
- per alimenti
- perforati
- 400 strappi
- lunghezza del rotolo: 152 m



03

Panno per pulire di feltro

perforato 400 strappi

- ▶ Cod. articolo 7875-5
- ▶ Cfz.: 2

▶ **Descrizione del prodotto**

- salviette in stoffa riutilizzabili con elevato contenuto di cotone
- strizzabili
- resistenti alla maggior parte dei solventi



04

Rotolo scottex

a 2 strati 750 strappi

- ▶ Cod. articolo 7875-1
- ▶ Cfz.: 2

▶ **Descrizione del prodotto**

- lunghezza del rotolo: 255 m
- colore: bianco



05

Legante per olio

Oil-Catcher Premium Protect



- ▶ Cod. articolo 7874-150-1
- ▶ Contenuto: 1 litri
- ▶ cfz.: 1

- ▶ Cod. articolo 7874-150
- ▶ Contenuto: 50 Litri
- ▶ cfz.: 1

Descrizione del prodotto

- rapido assorbimento di oli, prodotti chimici, combustibili, vernici e molto altro.
- per uso esterno e interno
- legante organico
- universalmente applicabile
- Base: fibra naturale
- Valore pH: 3,8
- applicabile in tutte le condizioni
- riutilizzabile fino al raggiungimento della saturazione
- non tossico per l'uomo, gli animali e l'ambiente
- può essere utilizzato su qualsiasi superficie
- economico e facile da usare
- facile da smaltire
- nessun inquinamento sostenibile del suolo, dell'acqua o delle falde acquifere
- nessun effetto fisico o visivo a lungo termine sull'ambiente



06

Legante per olio

Oil-Catcher Outdoor

- ▶ Cod. articolo 7874-40
- ▶ Contenuto: 40 litri
- ▶ cfz.: 1

Descrizione del prodotto

- un legante oleoso appositamente sviluppato per ambienti esterni
- ha un peso proprio tale da impedire ulteriori movimenti
- grana: 0,125 - 4,0 mm



01

Detergente universale per officine

Bio Star Extreme



- ▶ Cod. articolo 2897-270-5
- ▶ Contenuto: 5 litri

- ▶ Cod. articolo 2897-270-30
- ▶ Contenuto: 30 litri

▶ **Descrizione del prodotto**

- concentrato detergente altamente attivo
- per rimuovere oli, grassi, fuliggine e sporco ostinato di ogni tipo
- Per pavimenti di hall e officine, bagni e laboratori, piastrelle per pareti e pavimenti, travi, soffitti, cancelli e teloni
- Nessuna etichettatura richiesta dalla serie Protect
- AOX

Beccuccio erogatore

- ▶ Cod. articolo 2000-000-005
- ▶ Cfz.: 1
- ▶ Beccuccio erogatore

- ▶ Cod. articolo 2000-000-030
- ▶ Cfz.: 1
- ▶ Beccuccio erogatore



VIDEO



02

Smacchiatore per macchie d'olio

Oel-Ex

- ▶ Cod. articolo 2897-341
- ▶ Contenuto: 400 ml
- ▶ Quantità per cartone: 12

▶ Descrizione del prodotto

- efficace ausilio contro macchie di olio e olio esausto
- elimina macchie di olio esausto su tutti i fondi assorbenti e non assorbenti come pietra, pietra naturale, cemento-pietra, argilla e pietra pomice, massetto, laterizio e ceramica
- applicabile anche su tappeti e pavimenti in stoffa
- colore: bianco
- Importante: non applicare su bitumi, asfalto e scisto!



03

spray di marcatura

Marker

- ▶ Cod. articolo 2893-886-2
- ▶ Contenuto: 500 ml
- ▶ Colore: rosso
- ▶ Quantità per cartone: 15

- ▶ Cod. articolo 2893-886-4
- ▶ Contenuto: 500 ml
- ▶ Colore: giallo
- ▶ Quantità per cartone: 15

▶ Descrizione del prodotto

- lacca speciale di alta qualità e ad asciugatura rapida
- resistente agli agenti atmosferici e chimici
- buone proprietà di adesione
- alto contenuto di solidi
- opacità e luminosità molto alte
- la valvola a 360° permette una marcatura a tutto tondo



01

40 batterie in un vassoio

in presentazione Normfest

► Descrizione del prodotto

- senza cadmio e mercurio
- Alcalino



Codice art.	DIMENSIONI	Tensione	cfz.
3722-72	Micro AAA	1,5 V	40
3722-71	Mignon AA	1,5 V	40

02

Batterie VARTA ad alta energia

in cfz. blister



Codice art.	DIMENSIONI	Tensione	cfz.
3722-04	Micro AAA	1,5 volt	4
3722-03	Mignon AA	1,5 volt	4
3722-02	Baby C	1,5 volt	2
3722-01	Mono D	1,5 volt	2
3722-05	Blocco E	9,0 volt	1



03

Batterie VARTA ad alta energia

Applicazioni speciali



Codice art.	DIMENSIONI	Tensione	cfz.
3722-24	V 23 GA	12 volt	1

04

Batterie VARTA ad alta energia

Applicazioni speciali



Codice art.	DIMENSIONI	Tensione	cfz.
3722-29	LR 1	1,5 volt	1

05

Caricatore per batterie ricaricabili

Ansmann Photocam TV

► Cod. articolo 3722-70

► Descrizione del prodotto

- per 2 o 4 batterie Micro AAA / Mignon AA
- con rilevamento automatico della batteria piena
- Il display LCD illuminato in blu fornisce informazioni chiare sullo stato di carica con incrementi del 25%
- piccoli grafici a barre sono facilmente leggibili anche al buio grazie al display illuminato
- Le batterie ricaricabili difettose o le batterie inserite vengono riconosciute automaticamente
- Protezione da sovraccarico, timer di sicurezza e protezione da inversione di polarità
- al termine della carica, il dispositivo passa alla carica di mantenimento a impulsi intelligente
- carica 2 o 4 batterie ricaricabili controllate da microcontrollore di dimensioni Micro AAA e Mignon AA
- Grazie all'ampio raggio di ingresso, la PhotoCam IV può essere utilizzata in tutto il mondo (tramite adattatore) da 100 a 240 V.
- Dimensioni: 6,5 x 11,8 cm (larghezza x altezza)



06

Batterie

VARTA Akkus



Codice art.	DIMENSIONI	Amperora	cfz.
3722-40	Micro AAA	800 mAh	1
3722-41	Mignon AA	2100 mAh	1

01

pile a bottone

Sistema elettronico: Litio

Codice art.	DIMENSIONI	Tensione	cfz.
3722-27	CR 1220	3 volt	1
3722-26	CR 1616	3 volt	1
3722-25	CR 1620	3 volt	1
3722-30	CR 1623	3 volt	1
3722-23	CR 2016	3 volt	1
3722-20	CR 2025	3 volt	1
3722-21	CR 2032	3 volt	1
3722-42	CR 2430	3 Volt	1
3722-32	CR 2450	3 volt	1
3722-33	CR 1 / 3N	3 volt	1
3722-31	Batteria di ricambio	1,5 volt	1
3722-22	625A	1,5 volt	1



Sono anche disponibili come assortimento:
Cod. articolo 1957-580

02

Batteria per lampioni

Blocco 6V - 50Ah

► Cod. articolo 3722-650

► Descrizione del prodotto

- Ideale per illuminazione, dispositivi di sicurezza, sistemi di allarme, cantieri, agricoltura e molto altro.
- Curva di scarica costante e quindi luminosità costante delle spie
- Senza mercurio e cadmio
- Tempi di funzionamento particolarmente lunghi
- Periodo di validità di 2 anni



03

Batteria per lampioni

blocco 4R25 6 V - 7 Ah

► Cod. articolo 3722-60

► Descrizione del prodotto

- 4-R25
- 6 V
- 7 Ah
- per le spie lampeggianti dei cantieri



04

Manico

senza passaggio acqua

► Cod. articolo 2000-810-5

► Descrizione del prodotto

- dimensioni: 31 mm x 1500 mm
- Materiale: Alluminio/PP
- Temperatura: 50 °C



05

Scopa da officina

duro

► Cod. articolo 2000-810-11

► Descrizione del prodotto

- per spazzare i rifiuti umidi e oleosi
- Larghezza: 440 mm
- Corpo in legno con presa per maniglie con filettatura
- con setole in PVC rigido



06

Raschietto inferiore

nero

► Cod. articolo 2000-810-12

► Descrizione del prodotto

- Larghezza: 600 mm
- è ottimo per rimuovere acqua e olio
- realizzato in polipropilene nero con un foglio antiolio in gomma cellulare



07

sacchetti della spazzatura

► Cod. articolo 7875-908

► Descrizione del prodotto

- 120 litri
- 100 pezzi per rotolo
- 60 µm

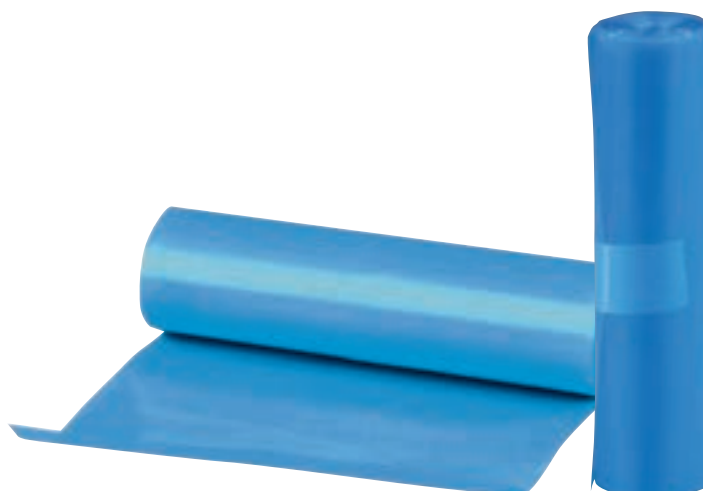

01

Aspirapolvere umido e secco

NF1200W

► Cod. articolo 7983-010-1

► Descrizione del prodotto

- Potenza: 1200 watt - max.1400 watt
- Flusso d'aria: 215 m³ / ora
- Volume: 60 dB
- Capacità serbatoio: 21 litri
- Peso: 9,2 kg
- Altezza: 54 cm
- Larghezza inferiore: 40 cm
- Larghezza alla testa: 34 cm
-
- Fornitura:
- Cavo di alimentazione: 8,5 m
- Tubo di aspirazione: 4,0 m, Ø 36 mm
- Bocchetta per fessure lunga 35 cm
- Ugello in setola
- Bocchetta per tappezzeria
- filtro antipolvere
- Filtro in spugna
- manuale operativo



02

Bocchetta per fughe

per NT1200W

► Cod. articolo 7983-010-12

► Lunghezza: 35 cm

► Cod. articolo 7983-010-19

► Lunghezza: 12 cm



03

Spazzola per rimuovere i peli di animali domestici

per NT1200W

► Cod. articolo 7983-010-18

► Descrizione del prodotto

- rimuove i peli di animali ostinati in modo semplice, rapido, completo ed efficiente
- Materiale: ABS, TPE, acciaio zincato
- design brevettato
- Peso: 111 grammi
- Larghezza: 160 mm
- Altezza: 103 mm
- Profondità: 125 mm



04

Bocchetta per tappezzeria standard

per NT1200W

- ▶ Cod. articolo 7983-010-14



05

Ugello in setola

per NT1200W

- ▶ Cod. articolo 7983-010-13

- ▶ Descrizione del prodotto
- Ø 35 mm



06

Tubo di aspirazione

per NT1200W

- ▶ Cod. articolo 7983-

010-11

- ▶ Descrizione del prodotto

- Lunghezza: 4 m
- Ø 36 mm



07

Supporto per tubo di aspirazione

per NT1200W

- ▶ Cod. articolo 7983-010-17



08

Filtro antipolvere standard

per la NT1200W e la NT1200SP

- ▶ Cod. articolo 7983-010-15



09

Filtri in spugna per liquidi

per la NT1200W e la NT1200SP

- ▶ Cod. articolo 7983-010-16

- ▶ Descrizione del prodotto

- Per aspirapolvere Normfest NT1200W articolo n.: 7983-010-1



01

Aspirapolvere a secco

NF1200 SP

► Cod. articolo 7983-011-1

► Descrizione del prodotto

- con funzione spray
- Potenza: 1200 watt - max.1400 watt
- Flusso d'aria: 215 m³ / ora
- Volume: 60 db
- Capacità totale del serbatoio: 37 litri
- Serbatoio pompa: 8 litri
- Pressione della pompa: 2 bar
- Motore della pompa: 48 watt
- Peso: 17,6 kg
- Altezza: 77 cm
- Larghezza inferiore: 40 cm
- Larghezza in alto: 36 cm
-
- Fornitura:
- Cavo di alimentazione: 8,5 m
- Tubo di aspirazione: 2,5 m
- Tubo di aspirazione Ø: 40mm
- Pacchetto tubo flessibile compreso tubo liquido
- Ugello a getto a ventaglio con leva
- Filtro in spugna
- Adattatore antischiuma
- filtro antipolvere
- manuale operativo



02

Ugello in setola

per NT1200W

► Cod. articolo 7983-010-13

► Descrizione del prodotto

- Ø 35 mm



03

Tubo di aspirazione

per NT1200WSP

► Cod. articolo 7983-011-12

► Descrizione del prodotto

- 40 mm x 2,5 m



04

Supporto per tubo di aspirazione

per NT1200WSP

► Cod. articolo 7983-011-11



05

Filtro antipolvere per NT1200WSP

per NT1200WSP

► Cod. articolo 7983-011-15



06

Filtri in spugna per liquidi

per la NT1200W e la NT1200SP

► Cod. articolo 7983-010-16

► Descrizione del prodotto

- Per aspirapolvere Normfest
NT1200W articolo n.: 7983-010-1



07

Adattatore antischiuma

per NT1200WSP

► Cod. articolo 7983-011-14



01

Ordina cartelle

► **Descrizione del prodotto**

- Formato: circa 230 x 330 mm
- Adatto per documenti in formato DIN A4
- Incluso lo scomparto rinforzato per le chiavi sul lato posteriore
- Molto stabile grazie al cartone interno
- Con fori preforati per un eventuale appendimento

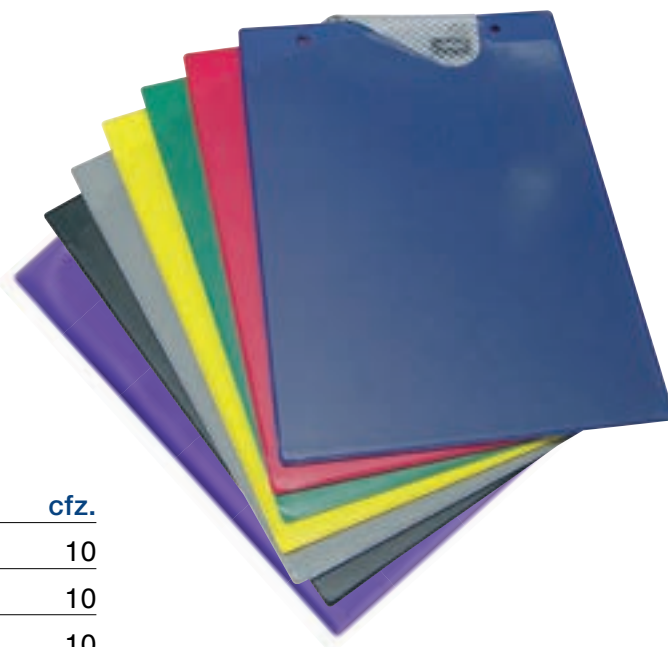

Codice art.	DIMENSIONI	cfz.
7410-001-001	blu	10
7410-001-002	rosso	10
7410-001-003	nero	10
7410-001-004	verde	10
7410-001-005	giallo	10
7410-001-006	grigio	10
7410-001-024	viola	10

02

Borsa d'ordine premium

► **Descrizione del prodotto**

- Formato circa 230mm x 330mm
- Design solido e robusto per una durata particolarmente lunga
- Tasca trasparente saldata sul davanti per contenere il documento di registrazione del veicolo
- Sul retro c'è una tasca ad espansione con capacità di riempimento extra large (max. 30 mm) per il libretto di servizio e/o le registrazioni di ispezione



Codice art.	DIMENSIONI	cfz.
7410-001-017	rosso	10
7410-001-016	blu	10
7410-001-020	Moschettone incluso portachiavi	10

03

Ordina cartelle

con magnete e logo NF



Codice art.	DIMENSIONI	cfz.
7410-001-025	blu	10
7410-001-026	nero	10
7410-001-027	rosso	10

04

Ordina le borse

con campo d'ordine pixelato

- compreso scomparto per chiavi in lamina rinforzata in tessuto
- Pixelazione nel terzo superiore
- chiusura in velcro saldamente saldata
- design extra robusto
- 330 x 230 mm
- PU: 10 pezzi



Codice art.	DIMENSIONI	cfz.
7410-001-023	nero	10

05

Ordinare adesivi di sicurezza per cartelle

► Cod. articolo 7410-001-033

► Descrizione del prodotto

- per la protezione dei dati dei clienti
- sono successivamente incollati sulla busta dell'ordine
- può essere tagliato su misura
- autoadesivo
- modelli di taglio stampati sul retro
- stampato
- Unità di imballaggio: 10 per cfz.



06

Appunti

► Descrizione del prodotto

- Formato: circa 230 x 330 mm
- Blocco da scrivania
- finitura di alta qualità
- con anima in cartone extra forte
- meccanismo di bloccaggio durevole
- compreso l'occhiello del gancio estensibile



Codice art.	DIMENSIONI	cfz.
7410-001-007	nero	12
7410-001-009	blu	12

01

Pinze di carico

► **Descrizione del prodotto**

- Lunghezza: 155 mm
- Larghezza massima di apertura: 40 mm
- peso: 170 g
- pinza per lamiera completamente isolata
- connessione a vite per capicorda tramite occhiello ad anello M6
- viti incluse



Codice art.	Colore	Potenza	Campo d'impiego
7771-16-200	rosso	200 A	auto
7771-16-201	nero	200 A	auto
7771-35-600	rosso	600 A	NFZ
7771-35-601	nero	600 A	NFZ

02

cavo per aiuto dell'avviamento

► **Descrizione del prodotto**

- testa di pinza stretta per lo spazio ristretto al terminale della batteria
- cavo flessibile in rame puro
- pinze in poliammide di alta qualità
- i cavi sono forniti in una borsa di stoccaggio



Codice art.	Lunghezza	Ø / mm ²
7771-16	3,0 m	16 per autovetture
7771-35	4,5 m	35 con protezione da sovratensione
7771-50	5,0 m	50 per veicoli commerciali



03

SOPPRESSORE DI IMPULSI

per saldare a 12/24 Volt

► **Cod. articolo 4982-500**

► **Descrizione del prodotto**

- per veicoli commerciali e autovetture
- reprime le punte di tensione
- sede per indicatore a LED
- nessuna necessità di scollegare la batteria durante la saldatura
- nessuna necessità di reimpostare radio, orologio, ecc.
- considerevole risparmio di tempo



04

Telwin Doctor Charge 50

Caricabatterie multiuso elettronico

► Cod. articolo 7771-12-30

► Descrizione del prodotto

- con ricarica automatica e carica di mantenimento „Pulse Tronic“
- conforme alla linea caratteristica per corrente e tensione (IUoU)
- test della batteria per determinare la tensione o la potenza di avvio sui morsetti (CCA) e per la verifica dell'efficienza
- dell'alternatore proprio del veicolo
- rinnovo e ripristino di batterie anche molto scariche
- protezione dell'elettronica di bordo in occasione della sostituzione della batteria, modalità diagnostica e showroom
- ausilio di accensione
- corrente di carica efficace: corrente di carica convenzionale 45 A (ai sensi del regolamento EU): 40 A



05

Cavo di collegamento Doctor Charge 50

Codice art.	Lunghezza m	cfz.
7771-12-302	3	1
7771-12-303	6	1
7771-12-304	10	1



06

Supporto a muro per Telwin Doctor Charge 50

► Cod. articolo 7771-12-301





01

Caricabatteria automatico

T-Charge 12 EVO del marchio Telwin

► Cod. articolo 7771-6-12

► Descrizione del prodotto

- Caricabatteria automatico 6 / 12V, caricabatteria di manutenzione e dispositivo di test
- adatto a tutti i tipi di batteria
- programmi di ricarica coordinati
- Pulse Tronic
- Processo ad impulsi per la riparazione di batterie solfatate
- Funzione di test per alternatore e batterie del veicolo
- Funzione di alimentazione per l'alimentazione durante la sostituzione della batteria
- Funzione fredda per una carica ad alte prestazioni a temperature di congelamento
- Display LCD intuitivo
- ha tutte le funzioni protettive
- Protezione contro sovraccarico, cortocircuito e inversione di polarità
- Cavo di collegamento con clip di ricarica



02

Caricabatteria di mantenimento 12 / 24V

Doctor Charge 130 230V di Telwin

► Cod. articolo 7771-12-130

► Descrizione del prodotto

- Carica e mantenimento della carica automatici per batterie
- Ripristino di batterie solfatate o molto scariche
- Fonte di tensione regolata per cambio batteria, attività di diagnosi o vettura dimostrativa
- Avviamento di veicoli
- Test per batteria



03

Supporto a muro

► Cod. articolo 7771-12-131



04

Cavo di ricarica per Telwin Doctor Charge 130



Codice art.	Lunghezza m	cfz.
7771-12-132	6	1
7771-12-133	10	1

01

Start Booster

Start Booster - ausilio di accensione autovetture

► Cod. articolo 7771-12

► Descrizione del prodotto

- incl. caricabatterie 12-220 V (1,5 A)
- SENZA protezione poli batteria
- potenza di cresta: 2.200 A
- potenza di avvio: 700 A
- capacità: 12 V 22 Ah
- batteria al gel
- cavo in rame: Ø 28 mm²
- morsetti completamente isolati
- protetto contro punte di tensione
- lunghezza cavo: 182 cm
- peso: 8,3 kg



02

Start Booster - ausilio di accensione per autovetture e camion

Auto 12 V

► Cod. articolo 7771-12-24

► Descrizione del prodotto

- incl. caricabatterie 12-220 V (4,0 A)
- CON protezione poli batteria
- tensione: 12 V o 24 V, selezione della tensione tramite rispettiva spina
- potenza di cresta (SAE) 12 V/24 V: 7.000 A/3.500 A
- potenza di avvio 12 V/24 V: 2.300 A/1.150 A
- tensione caricabatterie: 230 V
- carica: 12 V 4 A
- durata operativa della batteria*: 500 cicli (*sulla base di uno scarico del 50%)
- lunghezza cavo: 182 cm
- diametro cavo in rame: 50 mm²
- numero degli accumulatori speciali 500-A montati: 2
- morsetto completamente isolato
- fusibile 2 x 500 A protetto contro punte di tensione
- alloggiamento ABS robusto e resistente agli urti
- cavo flessibile con pinze in rame massiccio completamente isolate
- con dispositivo a LED per la verifica dello stato di carica



03

caricabatterie
per Start Booster 12V

► Cod. articolo 7771-12-10



04

Caricatore automatico
per Start Booster 12V

► Cod. articolo 7771-12-11



05

Fusibile per il booster
12V e 24V

► Cod. articolo 7771-12-14

► Descrizione del prodotto
- 500 AMP



06

Batteria 12V
per Start Booster 12V

► Cod. articolo 7771-12-12



07

Batteria 12V e 24V

► Cod. articolo 7771-12-13



01

Bobina per cavo

robusto telaio con staffa

► Cod. articolo 7771-100

► Descrizione del prodotto

- materiale: plastica
- Ø bobina: 285 mm
- lunghezza cavo: 40 m
- sezione cavo: 3G x 1,5 mm²
- interruttore termico integrato
- campo di applicazione: per l'utilizzo continuo in ambienti esterni
- protetto da spruzzi d'acqua
- omologato EN 61242



02

Riavvolgitore per tubi flessibili aria compressa, automatico

► Cod. articolo 8699-7

► Descrizione del prodotto

- alloggiamento in plastica resistente agli urti e ai raggi UV
- Il tubo dell'aria compressa è progettato per pressioni fino a 15 bar
- Lunghezza del tubo dell'aria compressa: 10 m
- Ø tubo aria compressa: 8 mm
- Lunghezza tubo di collegamento: 2 m
- supporto a parete orientabile in solido acciaio
- compresi i raccordi per aria compressa NW 7.2
- non adatto per l'uso permanente in una cabina di verniciatura





03

ELEVATORE idraulico DI TRASMISSIONE

portata: 300 kg

► **Cod. articolo 7714-300**

► **Descrizione del prodotto**

- dispositivo di sollevamento carreggiabile, idraulico, con pompa a piede e dispositivo di uomo morto
- altezza di sollevamento: min. 1,23 m, max. 2,07 m
- regolazione a piede in continuo dell'altezza di sollevamento
- telaio appositamente basso, ampio e stabile





01

***???* ATWBL **Headline:1**

***???* ATWBL **Subheadline:1**

► **Cod. articolo 7982-70-200**

► **Descrizione del prodotto**

- ***???* ATWBL **Aufzählung:1**





02

***???* ATWBL Headline:1

***???* ATWBL Subheadline:1

► Cod. articolo 7982-70-210

► Descrizione del prodotto

- ***???* ATWBL Aufzählung:1





01

Luce di ispezione ILF 200

incl. cavo di carica USB

► Cod. articolo 7982-70-110

► Descrizione del prodotto

- LED principale: LED COB da 2 watt
- LED aggiuntivo: LED SMD da 3 watt
- Flusso luminoso: 70-230 lm
- Tempo di combustione: 1,5-4 ore
- Funzioni protettive: protezione dalla carica profonda
- Pacco batteria: 3,7 V Li-Po 700 mAh
- Classe di protezione: IP20
- Lunghezza: 173,9 mm
- Gamma di illuminazione: 10-25 m
- 1 clip di fissaggio sul retro
- supporto girevole con magnete
- varie funzioni dell'interruttore



02

Set di lampade a batteria

incl. cavo di carica USB

► Cod. articolo 7982-70-140

► Descrizione del prodotto

- Potenza (lunghezza/asta/asta/flex): 5W/6W/1W
- flusso luminoso: 300lm/600lm/80lm
- Durata della batteria (a piena potenza): 3,5h/2,0h/10h
- Classe di protezione: IP44 (assemblato)
- Funzioni di protezione: Protezione contro le scariche profonde
- Materiale dell'alloggiamento: alluminio
- pacco batteria: 3,7V Li-Ion con 2.600 mAh
-
- La lampada giusta per ogni applicazione!
- 1 manico per batteria e 3 attacchi per lampade di alta qualità
-
- 1x Impugnatura della batteria incl. batteria agli ioni di litio (7982-70-141)
- Interblocco
- pulsante di accensione
- Presa di ricarica micro USB con coperchio in gomma
- Indicatore di carica e di capacità
- Magnete integrato
- Gancio integrato ruotabile a 360°
-
- 1x attacco luce da officina Slim (7982-70-144)
- Elemento di contatto rotante all'unità base
- Giunto girevole (rotazione di 180° / 360°)
- Luce di lavoro
- Faro di ricerca
-
- 1x attacco torcia (7982-70-143)
- Elemento di contatto rotante all'unità base
- Giunto girevole (rotazione di 180° / 360°)
- Testa della lampada focalizzabile
-
- 1x attacco luce d'ispezione Flex (7982-70-142)
- Elemento di contatto rotante all'unità base
- Collo di lampada flessibile
- Testa della lampada focalizzabile con magnete integrato
-
- Ambito di consegna:
- 1x cavo di ricarica USB
- 1x manuale di istruzioni
- 1x schiuma, che si adatta al nostro caso (art. 1958-001)



01

Impugnatura della batteria

Inclusa batteria agli ioni di litio

► Cod. articolo 7982-70-141

► Descrizione del prodotto

- Interblocco
- pulsante di accensione
- Presa di ricarica micro USB con coperchio in gomma
- Indicatore di carica e di capacità
- Magnete integrato
- Gancio integrato ruotabile a 360°



02

Attacco luce di ispezione Flex

per l'impugnatura della batteria (n. art. 7982-70-141)

► Cod. articolo 7982-70-142

► Descrizione del prodotto

- Elemento di contatto rotante per l'unità base
- Collo della lampada flessibile
- Testa della lampada focalizzabile con magnete integrato



03

Attacco torcia

per l'impugnatura della batteria (Art.-No. 7982-70-141)

► Cod. articolo 7982-70-143

► Descrizione del prodotto

- Elemento di contatto rotante per l'unità base
- Giunto girevole (ruota di 180° / ruota di 360°)
- Testa della lampada focalizzabile



04

Attacco luci da officina Slim

per l'impugnatura della batteria (n. art. 7982-70-141)

► **Cod. articolo 7982-70-144**

► **Descrizione del prodotto**

- Attacco UV
- Sorgente luminosa LED principale: 6W COB
- Temperatura del colore: 6500 K.
- Funzione di commutazione:
 - 1. LED principale al 100%
 - 2. LED principale al 50%
 - 3. LED UV
 - 4. LED aggiuntivo
 - 5. Off
-
- Uso:
 - ad esempio quando si cerca una perdita nell'impianto di condizionamento. (Metodo di rilevamento delle perdite UV)
- Elemento di contatto rotante per l'unità base
- Giunto girevole (ruota di 180 ° / ruota di 360 °)
- Lavoro leggero
- Luce di ricerca



05

Attacco lampada da officina UV Slim

per l'impugnatura della batteria (Art.-No. 7982-70-141)

► **Cod. articolo 7982-70-145**

► **Descrizione del prodotto**

- Illuminazione grandangolare
- Sorgente luminosa principale del LED: 6W COB
- Temperatura di colore: 6500K
- LED ausiliario: punto focalizzato
- Funzione di commutazione:
 - 1. LED principale al 100%
 - 2. LED principale al 50%
 - 3. LED UV
 - 4. LED aggiuntivo
 - 5. spento
- Elemento di contatto rotante all'unità di base
- Giunto girevole (girevole a 180° / girevole a 360°)
- Luce di lavoro
- Ricerca luce





01

Lampada da officina SL550

incl. cavo di carica USB

► **Cod. articolo 7982-70-10**

► **Descrizione del prodotto**

- custodia in plastica robusta e resistente agli schizzi con superficie di presa gommata
- Luce principale con due funzioni di luce (50% | 100% di emissione luminosa)
- Intensità luminosa: 550 lumen
- Luce aggiuntiva sulla testa della lampada
- Tempo di combustione: luce principale 100% 2,5 ore | 50% 5,5 ore
- Tempo di combustione: luce aggiuntiva 10 ore
- Fissaggio: tenendo il magnete sul lato inferiore dell'impugnatura
- Funzioni aggiuntive: l'impugnatura della lampada può essere ruotata di 120 °, può essere bloccata in 5 passaggi per un allineamento flessibile della luce, display di controllo della batteria tramite 3 LED verdi
- Batteria: batteria agli ioni di litio installata in modo permanente (3,7 V | 2600 mA)
- Opzione di ricarica: tramite presa micro USB, opzionalmente tramite alimentatore CA / CC (110 V-240 V) o adattatore per auto (12-24 V)
- Fornitura: cavo di ricarica USB 150 cm, istruzioni per l'uso
- Peso: 350 g
- Lunghezza totale: 34 cm
- Lunghezza delle lampade a LED: 12 cm
- a prova di schizzi IP 54



01

Luce da officina UL 200

incl. cavo di carica USB

► **Cod. articolo 7982-70-40**

► **Descrizione del prodotto**

- Luce aggiuntiva sul gruppo lampada
- solido alloggiamento in plastica con protezione da spruzzi d'acqua
- Impugnatura della lampada rotabile di 180°, 7 posizioni di bloccaggio per orientare la luce in maniera flessibile
- Magnete di fissaggio sulla parte inferiore dell'impugnatura e sul retro della lampada
- pacco batterie ricaricabili Li-Ion fisso (3,7 V | 2600 mA)
- Possibilità di carica tramite presa micro USB
- Indicatore di controllo del livello di carica tramite 1 LED verde/rosso
- Interruttore sul retro della lampada
- Gancio di fissaggio estraibile e orientabile a 360°
-
- Dotazione di serie:
- Cavo di carica USB 250 cm
- Istruzioni per l'uso



02

Luce da officina a LED

incl. cavo di carica USB

► **Cod. articolo 7982-70-150**

► **Descrizione del prodotto**

- LED principale 600 lumen, 400 lumen al 40%
- Luce aggiuntiva 100 lumen
- incl. base di ricarica con magnete
- custodia in plastica robusta e resistente agli schizzi
- Giunto girevole di 180 ° con magnete
- Magnete sul retro
- Gancio pieghevole, ruotabile di 360 °
- Tempo di combustione: 100% - 1,5 ore / 40% - 4,5 ore / solo LED aggiuntivo - 10 ore
- Gamma di illuminazione: 100% - 30 m / 40% - 19 m / solo LED aggiuntivo - 39 m
- Illuminamento max: 100% - 907 Lux / 40% - 372 Lux / solo LED aggiuntivo - 1557 Lux
- Pacco batteria agli ioni di litio installato in modo permanente (3,7 V | 2600 mA) con elettronica di sicurezza
- Presa di ingresso: Micro USB con copertura in gomma
- Corrente di ingresso: 1000mA (max.2000mA)
- Materiale della custodia: ABS / nylon / PC
- Peso: 210 g solo la lampada / pacco batteria da 46,5 g
-
- Fornitura:
- Cavo micro USB
- Base di ricarica
- manuale operativo





03

Lampada da officina mini Light ML220

Cavo di ricarica USB incluso

► **Cod. articolo 7982-70-30**

► **Descrizione del prodotto**

- robusto alloggiamento in plastica con superficie di presa gommata
- Archetto della lampada ruotabile di 340°, bloccabile in dodici passi per una regolazione flessibile della luce
- forte magnete di tenuta sul lato inferiore dell'arco della lampada
- gancio estraibile sulla parte superiore dell'alloggiamento, ruotabile a 360°
- clip da cintura integrata sul retro della custodia
- Lampada con due funzioni luminose (100% / 50% di emissione luminosa)
- batteria agli ioni di litio installata in modo permanente (3,7V / 1550mAh)
- Ricarica tramite alimentatore USB (110V-240V) o adattatore USB per auto (12-24V)
- Indicatore di carica tramite LED colorato sul retro della lampada
- Emissione di luce: 220 lumen
-
- Ambito di consegna:
- Cavo di ricarica USB 250 cm
- Istruzioni per l'uso





01

Mini proiettore LED BL700

incl. cavo di carica USB

► **Cod. articolo 7982-70-180**

► **Descrizione del prodotto**

- Sorgente principale LED COB da 7W con tre livelli di luce (700 Lm / 350 Lm / 100 Lm)
- Sorgente luminosa LED aggiuntiva 3 W (100 Lm)
- Illuminazione grandangolare
- Larghezza: 93,4 mm
- Profondità: 37 mm
- Tempo di combustione: 2,5 ore - 12 ore a seconda dell'intensità
- Area di proiezione più ampia dell'alloggiamento del riscaldatore e delle sue parti esterne: 75,2 m²
- doppia alimentazione energetica
- Supporto ruotabile di 180 °
- Maniglia con magnete
- Bordo gommato
- Indicatore di carica
- con protezione da scarica profonda
- Alloggiamento in plastica
- Peso: 214 g (lampada con batteria) 48 g (batteria)
- Tempo di ricarica: circa 4 ore
- Cavo di ricarica USB-C per una ricarica rapida
- Fornitura: lampada, cavo di ricarica USB tipo C, istruzioni per l'uso multilingue



02

Set di induzione a LED Normfest Handlamps

5 parti

► Cod. articolo 7982-70-190 ► Cod. articolo 0000-248 | Caricatore USB Charger 18W

- Set di lampade a mano induttive composto da:
 -
 - 1 torcia TL 1000
 - 10W LED
 - Flusso luminoso: 1000lm (alto) / 400lm (medio) / 30lm (basso) / 10lm (più basso)
 - Gamma di luce: 250m (alta) / 173m (media) / 50m (bassa) / 20m (più bassa)
 - tempo di combustione: 2h (alto) / 4h (medio) / 25h (basso) / 110h (più basso)
 - Temperatura di colore: 4750-5500 K
 - Batteria Li-Ion 3,7 V / 2600 mAh
 - Classe di protezione: IP68
 - Peso: 215g
 - Ricaricabile con modulo di ricarica wireless
 - ricaricabile con USB-C
 - incl. magnete per il fissaggio sul modulo di ricarica
 - incl. occhiello per appendere
 - indicatore della capacità della batteria tramite 3 LED
 -
 - 1 x BL 700 mini riflettore
 - 7W COB LED
 - Flusso luminoso: 700lm (alto) / 350lm (medio) / 120lm (basso)
 - Gamma di luce: 32m (alta) / 23m (media) / 14m (bassa)
 - Durata della luce: 2h30 (alta) / 4h30 (media) / 10h (bassa)
 - Temperatura di colore: 6000-7000 K
 - Batteria Li-Ion 3,7 V / 2600 mAh
 - Classe di protezione: IP65
 - Peso: 225g
 - Ricaricabile con modulo di ricarica wireless
 - ricaricabile con USB-C
 - incl. magnete per il fissaggio sul modulo di ricarica
 - lunetta anteriore gommata
 - Supporto girevole a 200° con magnete (può essere usato come maniglia)
- Indicatore della capacità della batteria per mezzo di 3 LED
-
- 1 x modulo di carica induttiva L
- ricarica wireless di lampade e smartphone compatibili
- 2 magneti sul davanti per fissare le lampade sul modulo di ricarica
- Supporto retrattile sul modulo di ricarica per la ricarica di smartphone a muro
- Classe di protezione: IP20
- Peso: 515g
- Dimensioni: circa 291 x 102 x 28 mm
- Possibili usi del modulo di ricarica:
 - Uso del desktop
 - 3 magneti sul retro per il fissaggio orizzontale + verticale alle superfici metalliche
 - Montaggio a parete possibile con viti
 -
 - Ambito di consegna:
 - 1 x modulo di carica induttiva L
 - 1 torcia TL 1000
 - 1 x BL 700 mini riflettore
 - 1 x cavo USB-A -> USB-C



01

Lampada da ispezione professionale NF500R

incl. cavo di carica USB

► Cod. articolo 7982-70-60

► Descrizione del prodotto

- Solido corpo in materiale plastico
- superficie di presa gommata
- moderna tecnologia LED
- Durata di illuminazione effettiva: Luce principale: fino a 2,5 ore - Luce aggiuntiva: circa 5 ore
- Durata di carica: circa 3,5 ore
-
- Possibilità di fissaggio della lampada:
 - gancio rotabile di 360° sulla parte superiore
 - Magnete sul retro del corpo
- Cavo di carica USB da 1,5 m incluso (possibilità di carica anche tramite alimentatore di carica USB AC o adattatore per veicoli, non contenuti nella dotazione di serie)
- Peso: 190 g
- Dimensioni: 280 x 40 x 27 mm



02

Faro da lavoro a LED UL500SP

altoparlante compreso

► Cod. articolo 7982-70-170

► Descrizione del prodotto

- Sorgente luminosa principale LED COB da 5W con due livelli di luce (500 lm / 250 lm)
- Sorgente luminosa LED aggiuntiva da 0,5 W (90 lm)
- Illuminazione grandangolare
- Lunghezza: 147 mm
- Tempo di combustione: 2 ore - 5 ore a seconda dell'intensità
- Portata luminosa: da 30 ma 42 m
- 2 magneti sul fondo
- Linguetta in gomma per appendere sulla parte superiore
- Altoparlante Bluetooth
- Fluorescente in modo che la lampada possa essere trovata al buio
- Indicatore di carica
- con protezione da scarica profonda
- Alloggiamento in alluminio e plastica
- Peso: 190 g (lampada con batteria) 35 g (batteria)
- Tempo di ricarica: circa 2 ore
- Fornitura: lampada, cavo di ricarica USB, moschettone in alluminio, istruzioni per l'uso multilingue





03

Lampada frontale a LED HL 260S

incl. cavo di carica USB

► Cod. articolo 7982-70-90

► Descrizione del prodotto

- Funzione sensore e pulsante
- Controllo tramite controllo gestuale
- testa regolabile
- 2 livelli di luce
- 260 lumen
- 110 lux
- antiurto
- a prova di spruzzi
- bordo gommato
- Dimensioni: 78,5 x 48 x 42 mm
- Peso: 110 g
- Tempo di combustione: fino a 5,5 ore
- Tempo di ricarica: 2,5 ore
-
- Fornitura:
- lampada
- Fascia per capelli
- Cavo micro USB
- Manuale di istruzioni multilingue





01

Lampada da cantiere LED con batteria ricaricabile BL1000

Alimentatore 1 A incluso con cavo di carica e magnete di fissaggio

► **Cod. articolo 7982-70-70**

► **Descrizione del prodotto**

- solido alloggiamento in plastica con protezione da spruzzi d'acqua con bordo protettivo gommato
- Funzione CRI per lavori di dettaglio e di lucidatura
- Luce con tre funzionalità (potenza di illuminazione 20% / 45% / 100%)
- Intensità luminosa: 1000 Lumen
- Durata di illuminazione: 9 ore
- Fissaggio: magnete, foro per cavalletto nel piede
- Funzioni aggiuntive: Impugnatura rotabile
- Batteria ricaricabile: pacco batterie Li-Ion fisso (11,1 V | 2200 mA)
- Modalità di carica: tramite alimentatore AC 1 A in dotazione
- Dotazione di serie: Alimentatore AC 1 A, cavo di carica e magnete
- Peso: 720 g
- Dimensioni: 209 x 190 x 73 mm
- Diametro complessivo LED: 2 cm
- resistenza all'acqua IP 65



02

Faretto da cantiere a batteria BL 4000

Incl. Alimentatore AC 1,5 A con cavo di ricarica

► Cod. articolo 7982-70-120

► Descrizione del prodotto

- custodia in plastica robusta e resistente agli spruzzi d'acqua con bordo di protezione gommato
- è utilizzato per l'illuminazione estensiva di aree di lavoro all'interno e all'esterno
- Lampada con tre funzioni luminose (25% / 50% / 100% di emissione luminosa)
- Intensità luminosa: 100% ca. 4000lm, 50% ca. 2000lm, 25% ca. 1000lm
- durata dell'illuminazione: 100% 1,5h, 50% 3h, 25% 6h
- Funzioni aggiuntive: Impugnatura girevole
- Batteria: batteria agli ioni di litio installata in modo permanente (11,1V | 5200mA)
- Possibilità di ricarica: tramite alimentatore AC in dotazione 1A
- La consegna include: alimentatore AC 1,5A, cavo di carica e magnete
- Peso: 1334g
- Dimensioni: 237 x 266 x 59 mm
- a prova di spruzzi d'acqua IP 65



03

Supporto telescopico Duo per la serie BL

per la serie BL

► Cod. articolo 7982-70-003

► Descrizione del prodotto

- Altezza: 1,73m
- Peso: 2900g
- Materiale: alluminio





01

Luce professionale a LED Penlight PL20

2 batterie mini stilo AAA incluse

► Cod. articolo 7982-70-80

► Descrizione del prodotto

- moderna tecnologia LED
- 2 batterie mini stilo AAA incluse, laccio per mano e clip per cintura
- Peso: 64 g (incl. batterie)
- Dimensioni: 142 x 16 mm



02

Torcia a LED

incl. cavo di carica USB

► **Cod. articolo 7982-70-160**

► **Descrizione del prodotto**

- Sorgente luminosa principale a LED da 2W con due livelli di luce (200 lm / 100 lm)
- Lampada aggiuntiva da 1W (100 lm)
- Illuminazione grandangolare
- Lunghezza: 164 mm
- Tempo di combustione: 1,5 ore - 2,5 ore a seconda dell'intensità
- Portata luminosa: da 13 ma 22 m
- Magnete sul fondo
- clip di fissaggio laterale
- Indicatore di carica
- con protezione da scarica profonda
- Alloggiamento in alluminio e plastica
- Peso: 55 g (lampada con batteria) 18,3 g (batteria)
- Tempo di ricarica: circa 2 ore
- Cavo di ricarica USB-C per una ricarica rapida
- Fornitura: lampada, cavo di ricarica USB tipo C, istruzioni per l'uso multilingue



03

Luce da officina PL120

Cavo di ricarica USB incluso

► **Cod. articolo 7982-70-20**

► **Descrizione del prodotto**

- Solido alloggiamento in plastica con protezione da spruzzi d'acqua e superficie di presa gommata
- piccola luce aggiuntiva sul gruppo lampada
- Intensità luminosa: 120 Lumen
- Durata di illuminazione: Luce principale 3,5 ore
- Durata di illuminazione: Luce aggiuntiva 5 ore
- Fissaggio: Clip di fissaggio e magnete
- Batteria ricaricabile: pacco batterie Li-Ion fisso (3,7 V | 750 m Ah)
- Modalità di carica: tramite micro USB, alimentatore AC/DC (110V-240V) o adattatore per veicoli (12-24V)
- Dotazione di serie: Cavo di carica USB 150 cm, istruzioni per l'uso
- Lunghezza complessiva: 17 cm
- Lunghezza delle lampade a LED: 3 cm
- protezione da spruzzi d'acqua





01

Lampada di ispezione a LED

Parte della custodia per la riparazione dello schermo

► Cod. articolo 3721-503

► Descrizione del prodotto

- clip extra rinforzata (a prova di rottura)
- Alloggiamento in alluminio
- Sorgente luminosa: LED da 5 mm
- Lunghezza: 125 mm / ø testa 12 mm
- batterie incluse (2x AAA, micro)
- emissione luminosa costante
- con commutazione di coppia della clip



02

Adattatore CA USB

per prese 230V

► Cod. articolo 7982-70-001

► Descrizione del prodotto

- Ingresso: 100-240 V CA 50/60 Hz max. 0,3 A.
- Uscita: 5 V-max. 1000mA



03

Spina di ricarica USB

per l'accendisigari

► Cod. articolo 7982-70-002

► Descrizione del prodotto

- universalmente applicabile
- Ingresso: 12V / 24V - 550mA



04

Lampada tascabile

per l'uso in ambienti pericolosi

► Cod. articolo 7981-70-11

► Descrizione del prodotto

- corpo impermeabile
- composta da vetro di policarbonato quasi indistruttibile
- intrinsecamente sicura per l'uso in ambienti di pericolo
- Corpo in policarbonato resistente a colpi e urti
- Termostabilità fino a 135°C
-
- Durata di funzionamento: fino a 50 ore
- Fonte di illuminazione: LED high power
- Intensità luminosa: 200 Lumen (due gradi di illuminazione)
- Flusso luminoso: 200 Lumen
- Portata luminosa: 172 m
- Classe di protezione: Ex ia IIC T4 Ga
- Alimentazione elettrica: 4 batterie AA
- Grado di protezione IP: IP67
- peso netto: 214 g
- Dimensioni: (lunghezza x altezza x larghezza) 170 x 50 x 30 mm
- Peso: 0,21 kg





01

Luce vano motore MRL 1000 LED

incl. cavo di carica USB

► Cod. articolo 7982-70-130

► Descrizione del prodotto

- LED: 32 LED SMD
- Flusso luminoso: 500-1000 lm
- Tempo di combustione: 3-6 ore
- Funzioni protettive: protezione da scarica profonda
- Pacco batteria: Li-Ion 3,7 V con 4.400 mAh
- Materiale custodia: alluminio
- Classe di protezione: IP65





02

Lampada da lavoro per la riparazione di ammaccature

incl. piede con ventosa

► Cod. articolo 8714-610

► Descrizione del prodotto

- impiego flessibile
- utilizzabile anche come lampada a mano grazie al braccio flessibile amovibile
- piede a ventosa delicato sulla vernice con diametro di 120 mm
- braccio flessibile di 300 mm con manico a crociera
- delicata per gli occhi grazie al vetro di protezione prismatico
- 220/240 V con spegnimento automatico
- 50/60 Hz
- 900 Lumen
- lunghezza lampada 210 mm
- larghezza: 38,5 mm
- lunghezza: 65 mm
- lampada fluorescente da 11 W
- linea di alimentazione 5 m





01

Nastro da imballaggio - nastro da imballaggio

Nastro di segnalazione „Fragile“

► Cod. articolo 4985-052

► Descrizione del prodotto

- per chiudere e segnalare
- per merci fragili
- 66 m x 50 mm



02

Dispenser per nastro da imballaggio

con arresto

► Cod. articolo 4985-051

► Descrizione del prodotto

- per rotoli fino a 50 mm o 75 mm x 66 m



03

Nastro adesivo da imballaggio

► **Descrizione del prodotto**

- svolgimento a basso rumore
- altissima resistenza ai raggi UV, all'invecchiamento e alla temperatura per una maggiore durata di conservazione
- può essere utilizzato con tutti i comuni dispenser manuali



Codice art.		larghezza mm		Lunghezza m	
Colore				cfz.	
4985-049	50	66	marrone	6	
4985-050	50	66	Trasparente	6	

04

Nastro da imballaggio - Nastro da imballaggio TESA

trasparente, 66 m x 50 mm

► **Cod. articolo 4985-053**

► **Descrizione del prodotto**

- silenziosamente e in modo uniforme
- molto adatto per la lavorazione a macchina e per la lavorazione con tutti i comuni distributori manuali
- lavorazione manuale e meccanica senza problemi
- Applicabile universalmente per la chiusura di scatole postali di peso medio

- Materiale di supporto del film in PVC
- Spessore 65 µm
- Adesivo in gomma naturale
- Forza di adesione su acciaio 2,2 N / cm
- Allungamento a rottura 75%
- Forza di strappo 47 N / cm



05

COLTELLO CUTTER

► **Cod. articolo 7875-917-1**

► **Descrizione del prodotto**

- per il taglio di pellicole protettive per vernici e carta per mascheratura



01

Normfest Cutter coltello

Plastica

► **Descrizione del prodotto**

- plastica robusta
- guaina gommata per una presa sicura
- sostituzione facile e sicura della lama
- con una lama nera



Codice art.	DIMENSIONI	cfz.
7716-060-1	Normfest Cutter coltello di plastica	1
8715-57-606	Lame di ricambio, extra affilate	10

02

Normfest Cutter coltello

Servizio pesante

► **Descrizione del prodotto**

- fatto di metallo pieno
- per l'uso duro
- sostituzione facile e sicura della lama
- con una lama nera



Codice art.	DIMENSIONI	cfz.
7716-060-2	Normfest Cutter coltello Full Metal Heavy Duty	1
8715-57-606	Lame di ricambio, extra affilate	10



03

Normfest coltello di sicurezza

► **Descrizione del prodotto**

- con 2 livelli di funzione
- retrazione automatica quando la lama non è in uso
- blocco per la lama permanentemente estesa
- con una lama trapezoidale nera



Codice art.	DIMENSIONI	cfz.
7716-060-3	Normfest coltello di sicurezza	1
8715-57-607	Lama di ricambio	10

04

Coltello da taglio stretto

in lamiera d'acciaio



► **Descrizione del prodotto**

- Materiale: lamiera d'acciaio
- Lunghezza: 13 cm
- Larghezza: 1 cm
- Larghezza lama: 0,9 cm

Codice art.	DIMENSIONI	cfz.
8715-57-602	Coltello da taglio	1
8715-57-603	lame di ricambio	10

05

Coltello di sicurezza

Qualità Martor



► **Descrizione del prodotto**

- Approvato TÜV
- rientro automatico della lama
- ottime proprietà di taglio
- universalmente applicabile
- Manico in plastica di alta qualità
- Il coltello sta comodamente nella mano

Codice art.	DIMENSIONI	cfz.
8715-57-604	Coltello da taglio di sicurezza	1
8715-57-605	10 lame di ricambio	10





01
Pennello piatto
con manico non verniciato



Codice art.	Grandezza	cfz.
4693-1	1,0"	1
4693-15	1,5"	1
4693-2	2,0"	1

02
PINZA PIATTA
curvo



Codice art.	Grandezza	cfz.
4693-450-15	1,5"	1

03
Pennello
per sigillanti per carrozzeria



Codice art.	Grandezza	cfz.
4693-251-1	1,0"	1

04
Pennello per cloruro di zinco
manico in lamiera stagnata



Codice art.	Grandezza	cfz.
4693-500	25 mm	10



05

RINGPINELLO

con impugnatura di plastica



Codice art.	Grandezza	Ø mm	cfz.
4693-02	2	15	1
4693-04	4	20	1
4693-06	6	25	1
4693-08	8	30	1
4693-010	10	35	1

06

Pennello

per pasta di montaggio dei pneumatici



Codice art.	Ø mm	cfz.
4693-080-0	50	1

07

Pennello per ritoccare

Misura 8

► Cod. articolo 4693-311-5

► Descrizione del prodotto

- con puntale rotondo in nichel senza cuciture
- con manico laccato rosso e punta color oro
- Miscela per capelli fini
- Forma della lingua di gatto
- PU: 12 pezzi



08

verniciatura a rullo

contenuto: 5 rotoli

► Cod. articolo 4693-999

► Descrizione del prodotto

- superficie della mano di fondo piana e perfetta grazie ai macropori
- larghezza: circa 10 cm
- diametro: circa 3 cm

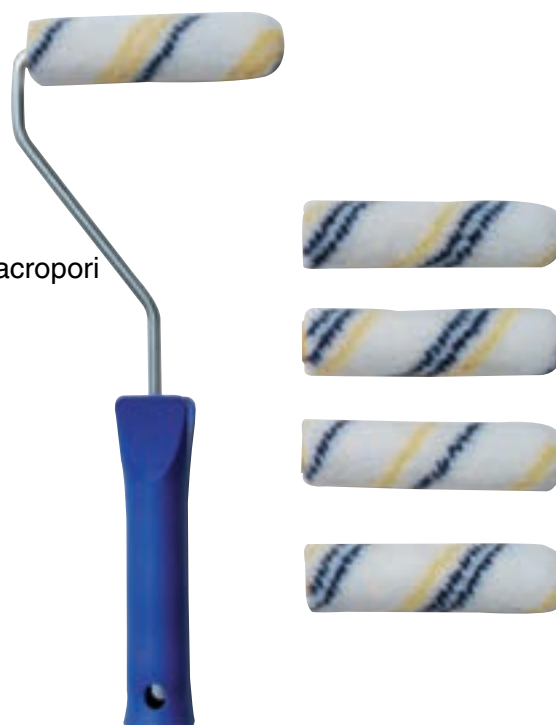

01

Spazzola metallica

filo di acciaio piatto 0,35, spazzola particolarmente dura



Codice art.	DIMENSIONI	cfz.
8715-55-26	per selle in acciaio	1
8715-55-27	per selle in alluminio	1

02

spazzole di filo metallico

Filo d'acciaio a 3 file 0,35 mm



Codice art.	DIMENSIONI	cfz.
4697-3	a 3 file	1
4697-4	a 4 file	1
4697-5	a 5 file	1

03

contenitore per olio

bianco/trasparente, pompa in ottone a doppia azione, 0,2 litri

► Cod. articolo 7713-000

► Descrizione del prodotto
- tubo di spruzzo, in alluminio, piegato



04

serie di imbuti

resistente a olio, acidi e carburante

► Cod. articolo 2891-500-1

► Descrizione del prodotto
- resistente a olio, acidi e carburante
- molteplici possibilità di applicazione
- con linguetta
- Ø 50-75-100-120 mm



05

Imbuto con setaccio

resistente a olio, acidi e carburante

► Cod. articolo 2891-500-5

► Descrizione del prodotto
- con tubo di efflusso flessibile a due livelli, separabile
- l'alto bordo rialzato protegge dagli spruzzi
- setaccio fine intercambiabile in ottone
- resistente a olio, acidi e carburante



06

misurino

resistente all'olio e all'acido



Codice art.	Contenuto	cfz.
2891-300-1	1 litro	1
2891-300-2	2 litri	1
2891-300-5	5 litri	1

07

Brocca graduata

resistente all'olio e all'acido



Codice art.	DIMENSIONI	cfz.
2891-400-05	0,5 Litri, colore: arancione	1
2891-400-1	1 litro	1
2891-400-2	2 litri	1
2891-400-3	3 litri	1
2891-400-5	5 Litri	1



08

COLLO DI CIGNO

per misurino con rubinetto di scarico



Codice art.	DIMENSIONI	cfz.
2891-400-10	1 litro	1
2891-400-20	2 litri	1
2891-400-30	3 litri	1

01

Pompa a pressione bottiglia a spruzzo

per liquidi acidi

► Cod. articolo 2897-333-100

► Descrizione del prodotto

- Sovrappressione di esercizio 3 bar
- guarnizione sostitutiva idonea (disponibile in via opzionale): N. art. 2897-333-101
- vuoto
- Capacità: 1 litro
- Etichette per una maggiore riconoscibilità disponibili separatamente
- Riempibile con i seguenti prodotti Normfest:
- Detergente per freni Bremtec
- Rimuovi catrame Power-Star
- Trattamento conservante del motore Motor-Fit
- Rimuovi ruggine Oxim



guarnizione di ricambio

per liquidi acidi

► Cod. articolo 2897-333-101

02

Pompa a pressione bottiglia a spruzzo

per Bremtec Safe

► Cod. articolo 2897-333-170

► Descrizione del prodotto

- Pressione di esercizio 3 bar
- Guarnizione di ricambio abbinata: (disponibile come opzione): articolo n.: 2897-333-171 non riempito
- Capacità 1 litro incluso un set di guarnizioni di ricambio (articolo n. 2897-333-171)
- Etichette disponibili separatamente per un migliore riconoscimento
- Per riempimenti speciali con i seguenti prodotti Normfest: Detergente per freni Bremtec Safe



guarnizione di ricambio

per borraccia Bremtec Safe

► Cod. articolo 2897-333-171



03

Flacone spray con pompa a pressione

per liquidi senza acidi

► Cod. articolo 2000-100

► Descrizione del prodotto

- per detergenti universali, Uni-Star, All-Star, Interno, Stries, Cover-Star
- sovrappressione di esercizio: 3 bar
- guarnizione di ricambio corrispondente (disponibile in via opzionale): codice art. 2000-101



guarnizione di ricambio

per liquidi senza acidi

► Cod. articolo 2000-101

04

Pompa a pressione bottiglia a spruzzo

per liquidi acidi

► Cod. articolo 2897-333-150

► Descrizione del prodotto

- colore: trasparente
- adatto in particolare a liquidi contenenti acidi come il detergente per cerchioni Rimol, il detergente per cerchioni Rimol Profi, Mega-Star, Oxim
- nessuna molla lavorata nel tubo di mandata, che potrebbe staccarsi a causa del regolare contatto con i materiali
- il tubo di mandata della valvola, in virtù della pressione generata, conduce verso l'alto, in modo da evitare che il detergente per cerchioni possa penetrare nel circuito a pressione



guarnizione di ricambio

per liquidi acidi (Rimol Profi)

► Cod. articolo 2897-333-151



01

Dispositivo nebulizzatore con pompa di pressione

per un detergente a norma

► Cod. articolo 2000-806

► Descrizione del prodotto

- Contenitore di plastica
- Pressione di esercizio 4 bar
- per detersivi con un valore di pH compreso tra 1 e 7
- con scala in litri
- guarnizioni in Viton chimicamente resistenti
- Tubo spray da 1,5 m resistente agli agenti chimici
- Tubo curvo in acciaio inox da 50 cm
- Ugello a getto piatto con testa dell'ugello in acciaio inossidabile, Ø 0,91 mm
- Valvola di sovrappressione
- Collegamento aria compressa
- imbuto integrato
- Valvola revolver in acciaio inossidabile
-
- Fornitura:
- contenitore
- tubo
- Tubo spray
- Chiusura
- SENZA tracolla
- SENZA pompa a mano per aumentare la pressione



02

Pompa manuale

per irroratore con pompa a pressione (articolo n. 2000-806)

► Cod. articolo 2000-806-1

► Descrizione del prodotto

- per Uni-Star, All-Star e Topas



03

Chiusura di ricambio

per irroratore con pompa a pressione (articolo n. 2000-806)

► Cod. articolo 2000-806-2



04

Sistema di dosaggio per merce in tanica

► Cod. articolo 2000-430

► Descrizione del prodotto

- per la diluizione dosata di prodotti chimici e detersivi con acqua
- Rapporto di miscelazione costantemente costante (14 possibilità), quindi nessuno spreco di prodotto / nessuna miscela errata / nessuna fuoriuscita
- installazione / montaggio semplice e salvaspazio
- funzionamento e manutenzione semplici e intuitivi
- Notevole risparmio di tempo durante il dosaggio o il riempimento dei contenitori
- Ammortamento dei costi di acquisizione su un periodo di tempo più lungo
- tecnologia innovativa e design robusto e resistente (materiale della custodia PP)
- espandibile modularmente aggiungendo ulteriori sistemi di dosaggio uno dietro l'altro e uno accanto all'altro.
- Nessun collegamento elettrico o aria compressa aggiuntivo richiesto, solo un collegamento idrico (anche con più sistemi di dosaggio uno accanto all'altro)
- Rimozione di diversi addetti alle pulizie in una posizione centrale e definita
- Dispositivo antiriflusso per evitare la contaminazione chimica dell'acqua del rubinetto
- Adatto per prodotti chimici tra un valore di pH di 4-10



Detergente potente, sgrassante, detergente universale

All Star Protect

► Cod. articolo 2000-318-30

► Contenuto: 30 litri

Detergente universale per officine

Bio Star Extreme

► Cod. articolo 2897-270-30

► Contenuto: 30 litri

Detergente universale, potente pulitore

Uni-Star

► Cod. articolo 2000-02-30

► Contenuto: 30 litri

Shampoo lucido

Wash & Drive

► Cod. articolo 2000-300-30

► Contenuto: 30 litri

Detergente concentrato potente, detergente universale

All-Star

► Cod. articolo 2000-312-30

► Contenuto: 30 litri

Concentrato detergente per teloni

Cover-Star

► Cod. articolo 2000-313-30

► Contenuto: 30 litri

Shampoo per auto

Wash & Ready

► Cod. articolo 2000-321-30

► Contenuto: 30 litri





AQUANO TOUCHLESS

01

Protezione per le mani

Aquano Protect

- ▶ Cod. articolo 2897-500-201
- ▶ Contenuto: 1 litro
- ▶ Quantità per cartone: 6

Descrizione del prodotto

- protegge la pelle nel contatto con materiali acquosi e non acquosi come lubrificanti di raffreddamento, acidi diluiti, soluzioni caustiche, oli, grassi, catrame, vernici, colle, ecc.
- rapido assorbimento
- non ungente
- pH neutro
- priva di silicone
- dermatologicamente testata
- adatta alle persone allergiche



02

Lozione detergente mani

Aquano Soft

- ▶ Cod. articolo 2897-500-23
- ▶ Contenuto: 1 litri
- ▶ Quantità per cartone: 6

- ▶ Descrizione del prodotto
 - senza abrasivi
 - per polvere e sporco lieve
 - viscosità del sapone
 - valore pH: 7
 - testato dermatologicamente
 - particolarmente delicato sulla pelle
 - ingredienti di alta qualità
 - effetto altamente emolliente sulla pelle
 - particolarmente adatto per le pelli delicate
 - adatto all'uso frequente



03

Sapone a schiuma

Aquano Foam

- ▶ Cod. articolo 2897-500-25
- ▶ Contenuto: 1 litri
- ▶ Quantità per cartone: 6

- ▶ Descrizione del prodotto
 - non irrita la pelle grazie ai tensioattivi dello zucchero e alla glicerina
 - adatto alla pulizia delle mani e del corpo
 - soluzione acquosa
 - schiuma cremosa e a bolle piccole
 - profumato
 - pH neutro sulla pelle
 - senza silicone



01

Detergente per le mani

Aquano Sens

- ▶ Cod. articolo 2897-500-240
- ▶ Contenuto: 1 litro
- ▶ Quantità per cartone: 6

- ▶ **Descrizione del prodotto**
 - adatto per pelli particolarmente sensibili
 - per polvere, sporco, oli, grassi, polvere dei freni, altro sporco da leggero a medio
 - dermatologicamente testato
 - pH: 4,7-5,5
 - pulisce i pori
 - con una protezione della pelle sostenibile
 - rifornimento adeguato
 - silicone-



02

Detergente per le mani

Aquano Peel



- ▶ Cod. articolo 2897-500-21
- ▶ Contenuto: 1 litri
- ▶ Quantità per cartone: 6

- ▶ **Descrizione del prodotto**
 - Abrasivo: farina di gusci di noce
 - per polvere, sporcizia, olio, grassi, polvere dei freni, impurità generale da lieve fino a media
 - Viscosità mediamente pastosa
 - valore pH: 4,8 - 5,5
 - adatto anche alle pelli sensibili
 - privo di microplastiche
 - effetto emolliente buono
 - testato dermatologicamente e adatto alle persone allergiche
 - non ottura gli scarichi
 - senza silicone
 - Odore: arancia / citronella
 - testato dermatologicamente - Ecolabel



03

Cura della cute

Lozione Aquano

- ▶ Cod. articolo 2897-500-22
- ▶ Contenuto: 1 litri
- ▶ Quantità per cartone: 6

▶ Descrizione del prodotto

- favorisce la rigenerazione delle regioni cutanee attaccate
- adatto a tutto il corpo
- con oli naturali e vitamina E
- non emolliente
- pH neutro
- lievemente profumato
- senza silicone
- dermatologicamente testato
- adatto alle persone allergiche



04

Gel disinfettante

Aquano

- ▶ Cod. articolo 2897-500-20
- ▶ Contenuto: 1 litri
- ▶ Quantità per cartone: 6

▶ Descrizione del prodotto

- Riduce la presenza di impronte sugli oggetti
- azione disinfettante
- privo di conservanti e sostanze aromatiche
- senza silicone
- testato dermatologicamente
- presente nella lista dei prodotti DGHM/VAH



01

Sistema di erogazione in plastica

Aquano touchless

- ▶ Cod. articolo 2897-500-26
- ▶ Descrizione del prodotto
 - L 108 x A 312 x P 100 mm
 - per contenitori da 1 litro
 - funzionamento elettrico
 - 4 batterie Mono VARTA High-Energy incluse

02

Sistema di erogazione in plastica

per contenitori da 1 litro

- ▶ Cod. articolo 2897-500-27
- ▶ Descrizione del prodotto
 - L 108 x A 312 x P 100 mm
 - per contenitori da 1 litro
 - funzionamento manuale



elettronica



istruzione

adatto a:



03

Promotion Set Aquano touchless

4 pezzi

► Cod. articolo 2897-500-002

► Contenuto:

- 2 dispenser touchless AQUANO per contenitori da 1 litro
- 1 x AQUANO FOAM schiuma di sapone da 1 litro
- 1 x gel disinfettante AQUANO 1 litro





01

Protezione per le mani

Aquano Protect

- ▶ Cod. articolo 2897-500-2
- ▶ Contenuto: 2 Litri
- ▶ Quantità per cartone: 6

▶ Cod. articolo 2897-500-225

- ▶ Contenuto: 250 ml
- ▶ Quantità per cartone: 12
- ▶ Descrizione del prodotto

- protegge la pelle nel contatto con materiali acquosi e non acquosi come lubrificanti di raffreddamento, acidi diluiti, soluzioni caustiche, oli, grassi, catrame, vernici, colle, ecc.

- rapido assorbimento

- non ungente

- pH neutro

- priva di silicone

- dermatologicamente testata

- adatta alle persone allergiche



02

Protezione estrema della pelle

Aquano Protect Plus

- ▶ Cod. articolo 2897-500-825
- ▶ Contenuto: 250 ml
- ▶ Quantità per cartone: 12

- ▶ Descrizione del prodotto
 - per materiali di lavoro fortemente adesivi, non acquosi, come oli, vernici, bitume, colle, resine, schiume in PU
 - ecc.
 - ad assorbimento rapido
 - non unge
 - pH neutro
 - senza silicone
 - dermatologicamente testato
 - adatto alle persone allergiche



03

Detergente per le mani

Aquano Sens

- ▶ Cod. articolo 2897-500-01
- ▶ Contenuto: 2 litri
- ▶ Quantità per cartone: 6

- ▶ Cod. articolo 2897-500-126
- ▶ Contenuto: 250 ml
- ▶ Quantità per cartone: 12
- ▶ Descrizione del prodotto
 - adatto per pelli particolarmente sensibili
 - per polvere, sporco, oli, grassi, polvere dei freni, altro sporco da leggero a medio
 - dermatologicamente testato
 - pH: 4,7-5,5
 - pulisce i pori
 - con una protezione della pelle sostenibile
 - rifornimento adeguato
 - silicone-



01

Pasta lavamani

Aquano Corn

- ▶ Cod. articolo 2897-500-12
- ▶ Contenuto: 2 litri
- ▶ Quantità per cartone: 6

▶ **Descrizione del prodotto**

- Stadio di depurazione 5 di 8
- Abrasivo: farina di pannocchia di mais
- per polvere, sporcizia, olio, grassi, polvere dei freni, impurità generale da lieve fino a media
- Viscosità mediamente pastosa
- valore pH: 7
- testato dermatologicamente
-
- per sporco da lieve fino a medio
- testato dermatologicamente e adatto alle persone allergiche
- effetto emolliente buono
- non ottura gli scarichi
- adatto a diversi sistemi di erogazione
- abrasivo naturale realizzato con farina di mais, completamente oxo-degradabile
- ottimo rapporto qualità/prezzo
- senza silicone



02

Detergente per le mani

Aquano Peel

- ▶ Cod. articolo 2897-500-10
- ▶ Contenuto: 2 litri
- ▶ Quantità per cartone: 6

▶ **Descrizione del prodotto**

- Stadio di depurazione 6 di 8
- Abrasivo: farina di gusci di noce
- per polvere, sporcizia, olio, grassi, polvere dei freni, impurità generale da lieve fino a media
- Viscosità mediamente pastosa
- valore pH: 4,8 - 5,5
- testato dermatologicamente - Ecolabel
- adatto anche alle pelli sensibili
- privo di microplastiche
- ecologico
- effetto emolliente buono
- testato dermatologicamente e adatto alle persone allergiche
- non ottura gli scarichi
- senza silicone
- Colore: marrone chiaro
- Odore: arancia / citronella





03

Detergente speciale per le mani

Aquano Peel Spezial

- ▶ Cod. articolo 2897-500-11
- ▶ Contenuto: 2 litri
- ▶ Quantità per cartone: 6

▶ Descrizione del prodotto

- Stadio di depurazione 8 di 8
- Abrasivo: farina di gusci di noce
- solvente
- per polvere, sporcizia, olio, grassi, polvere dei freni, vernici, impurità da lievi fino a ostinate
- Viscosità mediamente pastosa
- valore pH: 7
- testato dermatologicamente
- adatto alle persone allergiche
- adatto a diversi sistemi di erogazione
- contiene oli di esteri ecologici e non irritanti per una migliore deterzione
- gli abrasivi naturali non otturano le tubature
- contiene sostanze emollienti naturali e sintetiche
- senza silicone
- Colore: beige scuro
- Densità: ca. 1,05 g/cm³ (20°C)
- Odore: fruttato - arancia/citronella



01

Cura della cute

Lozione Aquano

- ▶ Cod. articolo 2897-500-3
- ▶ Contenuto: 2 Litri
- ▶ Quantità per cartone: 6

▶ Cod. articolo 2897-500-325

- ▶ Contenuto: 250 ml
- ▶ Quantità per cartone: 12
- ▶ Descrizione del prodotto

- favorisce la rigenerazione delle regioni cutanee attaccate
- adatto a tutto il corpo
- con oli naturali e vitamina E
- non emolliente
- pH neutro
- lievemente profumato
- senza silicone
- dermatologicamente testato
- adatto alle persone allergiche



02

Gel disinfettante

Aquano

- ▶ Cod. articolo 2897-500-13
- ▶ Contenuto: 2 litri
- ▶ Quantità per cartone: 6

▶ Descrizione del prodotto

- Riduce la presenza di impronte sugli oggetti
- azione disinfettante
- privo di conservanti e sostanze aromatiche
- senza silicone
- testato dermatologicamente
- presente nella lista dei prodotti DGHM/VAH



03

Dosatore

per l'impiego di flaconi da 2 litri

► Cod. articolo 2897-500-6

► Descrizione del prodotto

- adatto a:

adatto a:



04

Disinfezione liquida delle mani

► Cod. articolo 0000-500-5

► Contenuto: 5 litri

► Cfz.: 1

► Cod. articolo 0000-500-500

► Contenuto: 500 ml

► Quantità per cartone: 6

► Descrizione del prodotto

- Formula riconosciuta dell'OMS: 75% di alcol v / v: corrisponde al 100% della formula dell'OMS per l'igiene delle mani.
- Uccide oltre il 99,9% di virus, batteri e germi sulle mani.
- Non necessita di acqua: asciuga rapidamente - senza residui appiccicosi.
- Il disinfettante liquido per le mani di Concept è realizzato con la formula raccomandata dall'OMS per combattere la diffusione del coronavirus (Covid 19). Propan-2-Ol è efficace contro i virus con involucro se la soluzione è superiore al 70%. Il coronavirus è un virus con involucro.
- Le mani rimangono elastiche: contiene creme idratanti per mantenere le mani elastiche con un uso regolare.





CARE

01

Lozione per la protezione della pelle Care Protect

- ▶ Cod. articolo 2897-240-1
- ▶ Contenuto: 1 litro
- ▶ Quantità per cartone: 10

▶ Descrizione del prodotto

- si posa sulla pelle come se fosse un guanto di protezione invisibile
- protegge la pelle nel contatto con diversi materiali come lubrificanti di raffreddamento, acidi diluiti, soluzioni caustiche, oli, grassi, catrame, bitumi e molto altro ancora
- priva di silicone
- pH neutro
- dermatologicamente testata
- non ungente



02

Lozione detergente mani

Care SOFT

- ▶ Cod. articolo 2897-240-3
- ▶ Contenuto: 1 litro
- ▶ Quantità per cartone: 10

- ▶ Descrizione del prodotto
 - Stadio di depurazione 1 di 8
 - senza abrasivi
 - per polvere e sporco lieve
 - viscosità del sapone
 - valore pH: 7
 - testato dermatologicamente
 - particolarmente delicato sulla pelle
 - ingredienti d'alta gamma
 - effetto altamente emolliente sulla pelle
 - particolarmente adatto per le pelli delicate
 - adatto all'uso frequente



03

Cura della cute

Care Lotion

- ▶ Cod. articolo 2897-240-2
- ▶ Contenuto: 1 litro
- ▶ Quantità per cartone: 10

- ▶ Descrizione del prodotto
 - lozione lievemente emolliente per la cura della pelle
 - agevolmente distribuibile sulla pelle e dal rapido assorbimento
 - favorisce la rigenerazione delle regioni cutanee interessate
 - privo di silicone
 - pH neutro sulla pelle
 - dermatologicamente testato



01

Pasta lavamani

Detergente per le mani

- ▶ Cod. articolo 2897-240-8
- ▶ Contenuto: contenitore jumbo da 10 kg
- ▶ Descrizione del prodotto
 - Stadio di depurazione 2 di 8
 - Abrasivo: segatura
 - per polvere, oli e grassi leggeri e impurità generale da lieve fino a media
 - viscosità mediamente pastosa
 - valore pH: 5,6-5,8
 - testato dermatologicamente
 - senza silicone
 - senza sostanza alcaline



02

Detergente per le mani

Cura del mais pulito

- ▶ Cod. articolo 2897-240-0
- ▶ Contenuto: 3 litri
- ▶ Quantità per cartone: 6
- ▶ Cod. articolo 2897-240-011
- ▶ Contenuto: 1 litro
- ▶ Quantità per cartone: 10
- ▶ Descrizione del prodotto
 - rimuove efficacemente lo sporco ostinato come oli, grassi, polveri, ecc.
 - pulisce i pori
 - con un effetto protettivo duraturo
 - refatting equilibrato
 - senza silicone e solventi
 - dermatologicamente testato
 - pH 5,6-5,8
 - Agente grattante: farina di tutolo di mais finemente macinata
 - è un prodotto di scarto, quindi non c'è concorrenza con il cibo
 - La farina di mais sulla pannocchia non ostruisce gli scarichi





03

Crema detergente per le mani

Care Truck

- ▶ Cod. articolo 2897-240-9
- ▶ Contenuto: 3 litri
- ▶ Quantità per cartone: 6

▶ Descrizione del prodotto

- Pulisce la pelle sporca in modo potente, profondo e delicato sulla pelle
- rimuove efficacemente lo sporco ostinato come oli, grassi, lubrificanti, resine, bitume, fuliggine, resina sintetica, inchiostri nitro e rotocalco, ecc.
- con burro di karité per un'ottima idratazione
- pulisce la pelle estremamente sporca in profondità e delicatamente sulla pelle
- privo di silicone e classificato dermatologicamente „molto buono“
- senza oli minerali
- profumo fresco di arancia
- Grattugiare: pannocchia di mais e farina di gusci di noci



01

Programma di cura della pelle

Panoramica del prodotto per un uso corretto

► Cod. articolo 2897-500-71

► Descrizione del prodotto

- Una buona organizzazione per la protezione della pelle include anche informazioni sulla questione di quali misure protettive specifiche sono raccomandate per la pulizia e la cura della pelle sul posto di lavoro. A tal fine, abbiamo creato un piano di protezione della pelle per te e per i tuoi dipendenti con i nostri prodotti.
- Il piano è stampato su un sottile pannello di schiuma di PVC in modo che possa essere appeso vicino alla zona di lavaggio.

HAUTSCHUTZPLAN
Für jeden Einsatz das richtige Produkt

SCHÜTZEN

- Care Protect**
Art.Nr.: 2897-049-1
+ Inhalt: 1 L
- Aquano Protect**
Art.Nr.: 2897-050-005
+ Inhalt: 200 ml
Art.Nr.: 2897-050-0
+ Inhalt: 1 L
- Aquano Protect Plus**
Art.Nr.: 2897-050-023
+ Inhalt: 200 ml

REINIGEN
VERSCHMUTZUNG

wichtig	mittel	schwer
leichte Verschmutzung z.B. Staub	leichte bis mittelschwere Verschmutzung z.B. Staub, Öl, Fett, Benzinrückstand	leichte bis mittelschwere Verschmutzung z.B. Staub, Öl, Fett, Benzinrückstand
Care Soft Art.Nr.: 2897-046-0 + Inhalt: 1 L	Handwuschpaste Art.Nr.: 2897-048-0 + Inhalt: 10 L	Care Clean Care Art.Nr.: 2897-049-017 + Inhalt: 1 L Care Clean Care Art.Nr.: 2897-049-0 + Inhalt: 2 L Aquano Sens Art.Nr.: 2897-050-126 + Inhalt: 250 ml Art.Nr.: 2897-050-042 + Inhalt: 1 L Art.Nr.: 2897-050-01 + Inhalt: 2 L
Aquano Soft Art.Nr.: 2897-050-02 + Inhalt: 1 L	Aquano Peel Art.Nr.: 2897-050-01 + Inhalt: 1 L Art.Nr.: 2897-050-10 + Inhalt: 1 L	Care Yuck Art.Nr.: 2897-049-0 + Inhalt: 2 L
Aquano Foam Art.Nr.: 2897-050-02 + Inhalt: 1 L	Aquano Care Art.Nr.: 2897-050-12 + Inhalt: 2 L	Aquano Peel Special Art.Nr.: 2897-050-11 + Inhalt: 2 L

DESINFIZIEREN

- Aquano Decontamination**
Art.Nr.: 2897-050-13
+ Inhalt: 1 L
Art.Nr.: 2897-050-02
+ Inhalt: 1 L

PFLEGEN

- Care Lotion**
Art.Nr.: 2897-049-0
+ Inhalt: 1 L
- Aquano Lotion**
Art.Nr.: 2897-050-020
+ Inhalt: 200 ml
Art.Nr.: 2897-050-02
+ Inhalt: 1 L
Art.Nr.: 2897-050-0
+ Inhalt: 1 L

Handfeste GmbH
Hauptstraße 107, 49124 Badbergen
Tel.: +49 53 31 274-0
Fax: +49 53 31 274-100

www.handfeste.de
www.handfeste.de
www.handfeste.com

© Nordfeste 2020



02

Set promozione Aquano 2020

7 pezzi

► Cod. articolo 2897-500-003

► Contenuto:

- 3 x dispenser AQUANO per bottiglie morbide da 2 litri
- 1 pasta lavamani AQUANO Sens 2 litri
- 1 x AQUANO Protect protezione della pelle 2 litri
- 1 x AQUANO lozione per la cura della pelle 2 litri
- 1 x piano di protezione della pelle



1x



3x



1x



1x



1x



01

Donor Care

per Care-Soft

► Cod. articolo 2897-240-4

► Descrizione del prodotto

- unità dosatrice per il contenitore Care Soft da 1 litro (2897-240-3)

adatto a:



02

Dosatore

per contenitore da 1 litro

► Cod. articolo 2897-240-6

► Descrizione del prodotto

- Dosatore per flaconi da 1 litro Care
- adatto agli articoli 2897-240-3, 2897-240-1 e 2897-240-2

adatto a:



03

Donor Care

per secchi da 3 litri

► Cod. articolo 2897-240-7

► Descrizione del prodotto

- Dosatore per il contenitore Care Clean da 3 litri
- adatto all'articolo 2897-240

adatto a:



04

Cura del supporto a parete

per contenitore da 1 litro

► Cod. articolo 2897-240-5

► Descrizione del prodotto

- adatto per articoli 2897-240-1, 2897-240-3 e 2897-240-2

adatto a:



05

Care montaggio a parete

per il sistema completo

► Cod. articolo 2897-240-15

► Descrizione del prodotto

- per Care Protect e Care Lotion (contenitori da 1l)

- per Care Clean (contenitore da 3l)

adatto a:



06

Supporto da parete e dispenser

Cura

► Cod. articolo 2897-240-10

► Descrizione del prodotto

- Supporto da parete con dosatore integrato per il contenitore Care Clean da 3 litri

- adatto all'articolo 2897-240.

adatto a:





01

Pattumiera

bianco

► Cod. articolo 2897-600-4

► Descrizione del prodotto
- 490 x 220 x 330 mm



02

Dispenser touchless bianco per schiuma di sapone

per il sapone in schiuma

▶ Cod. articolo 2897-600-9

▶ Descrizione del prodotto

- 270 x 140 x 130 mm

- 0,5 litri di capacità

Sapone a schiuma

per dispenser (art. 2897-600-1 e -9)

▶ Cod. articolo 2897-600-5

▶ Contenuto: 500 ml

▶ Quantità per cartone: 6



elettronica



03

Dosatore

per il sapone in schiuma

▶ Cod. articolo 2897-600-1

▶ Descrizione del prodotto

- 232 x 114 x 124 mm

Sapone a schiuma

per dispenser (art. 2897-600-1 e -9)

▶ Cod. articolo 2897-600-5

▶ Contenuto: 500 ml

▶ Quantità per cartone: 6



istruzione



01

Erogatore automatico per rotoli di carta bianco

► Cod. articolo 2897-600-3

► Descrizione del prodotto

- 371 x 221 x 330 mm
- sono necessarie 4 x batterie mono (codice art. 3722-01)
- rotolo di carta idoneo: 205 x 152 mm (codice art. 2897-600-7)

elettronica



02

Rotolo di carta

per erogatore automatico (codice art. 2897-600-3/31)

► Cod. articolo 2897-600-7

► Contenuto: 400 fogli per rotolo

► Quantità per cartone: 6

► Descrizione del prodotto

- 2 strati
- 6 rotoli à 400 fogli nel cartone
- Misura del foglio: 380 x 205 mm
- Dimensioni dell'imballaggio: 200 x 205 x 200 mm
- Peso: 2 x 18,5 g/m²
- Ø rotolo: 200 mm
- Dimensione rotolo: 205 x 152 mm



03

Erogatore per carta pieghettata

bianco

► Cod. articolo 2897-600-2

► Descrizione del prodotto

- 345 x 112 x 306 mm

istruzione



04

Fazzoletto di carta pieghettata

bianco, per erogatore automatico (codice art. 2897-600-2)

► Cod. articolo 2897-600-6

► Contenuto: 110 foglio

► Quantità per cartone: 25

► Descrizione del prodotto

- 2 strati

- 21 pz. à 110 fogli nel cartone

- Misura del foglio: 340 x 235 mm

- Dimensioni dell'imballaggio: 85 x 130 x 235 mm

- Peso: 2 x 20,9 g/m²





01

Guanto speciale „Flex-Pro“

► **Descrizione del prodotto**

- resistente all'olio
- rivestimento di nitrile
- substrato grigio di maglia Stretch
- con polso in maglia
- elevate proprietà antiscivolo
- privo di silicone
- secondo EN 420, EN 388 CAT 2
- valore dichiarato 4121
-
- ambiti di impiego:
- lavori di carrozzeria
- vano motore
- lavorazione di metallo
- Industria degli autoveicoli e dei veicoli commerciali
- sollecitazioni meccaniche medie, ottima tenuta all'asciutto e buona resistenza meccanica, come richiesto da alcuni settori dell'industria edilizia



Codice art.	Grandezza	cfz.	Quantità per cartone
7798-017-7	7	1	12/144
7798-017-8	8	1	12/144
7798-017-9	9	1	12/144
7798-017-10	10	1	12/144
7798-017-11	11	1	12/144
7798-017-12	12	1	12/144

02

Guanti speciali „FLEX PRO“

► **Descrizione del prodotto**

- resistente all'olio
- rivestimento in nitrile
- per operazioni che richiedono la sensibilità delle dita
- superfici in rilievo all'interno
- calzabilità eccellente
- Prodotto secondo EN420, EN388 CAT2



Codice art.	Grandezza	cfz.	Quantità per cartone
7798-021-8	8	1	12 / 144
7798-021-9	9	1	12 / 144
7798-021-10	10	1	12 / 144
7798-021-11	11	1	12 / 144

03

Guanto di protezione „Meccanica“

► **Descrizione del prodotto**

- straordinaria sicurezza di presa in ambienti di lavoro asciutti e bagnati
- Profilo speciale delle superfici, grazie al rivestimento in lattice nero espanso
- Eccellente sensibilità tattile
- Calzabilità eccellente
- Rivestimento interno in nylon delicato sulla pelle e senza cuciture
- ottima capacità di carico meccanica
-
- Norme EN / Valori dichiarati:
- EN 388
- Categoria II
- Valore dichiarato 3121



Codice art.	Grandezza	cfz.	Quantità per cartone
7798-004-7	7	1	12/144
7798-004-8	8	1	12/144
7798-004-9	9	1	12/144
7798-004-10	10	1	12/144
7798-004-11	11	1	12/144
7798-004-12	12	1	12/144

01

Guanto di protezione CUT GREY

► **Descrizione del prodotto**

- rivestimento in poliuretano grigio sul palmo e sulla punta delle dita
- Maglia Dyneema (Dyneema = fibra di polietilene ad alta resistenza che è, tra l'altro, più durevole, resistente agli strappi e flessibile delle fibre convenzionali)
- eccellente senso del tatto
- elevata resistenza all'abrasione
- livello di protezione dal taglio 3
- Standard EN 388



Codice art.	Grandezza	cfz.	Quantità per cartone
7798-018-8	8	1	6/72
7798-018-9	9	1	6/72
7798-018-10	10	1	6/72
7798-018-11	11	1	6/72

02

Guanto di protezione „Cut-Pro“

► **Descrizione del prodotto**

- più elevato livello di protezione da tagli (5)
- guanto a maglia in fibre speciali
- Colore: grigio
- privo di silicone
- rivestimento nero in nitrile sul palmo e sulla punta delle dita
- con polso in maglia
- comfort impareggiabile
- destrezza delle dita senza paragoni
-
- Prodotto secondo EN388 CAT2 & EN407
- Valore di protezione 4542
- Calore per contatto 1



Codice art.	Grandezza	cfz.	Quantità per cartone
7798-022-8	8	1	72
7798-022-9	9	1	72
7798-022-10	10	1	72
7798-022-11	11	1	72



03

Guanti in PU „TOP“

► **Descrizione del prodotto**

- Rivestimento in PU sul palmo e sulle punte delle dita
- Guanti in nylon
- senza cuciture
- comodissimi da indossare
- grande flessibilità e sensibilità tattile
- antiscivolo e resistente all'usura
- calzabilità eccellente
-
- Norme EN / Valori dichiarati:
- EN 388
- Categoria II
- Valore dichiarato 4131



Codice art.	Grandezza	cfz.	Quantità per cartone
7798-001-7	7	1	12/144
7798-001-8	8	1	12/144
7798-001-9	9	1	12/144
7798-001-10	10	1	12/144
7798-001-11	11	1	12/144

04

Guanto di protezione in nitrile „BLUE“

► **Descrizione del prodotto**

- Rivestimento doppio (inferiore: rivestimento completo in nitrile, superiore: nitrile sabbaiato)
- rivestimento parziale sul palmo e sulle punte delle dita
- elevata destrezza delle dita
- polso in maglia
- impermeabile all'acqua
- perfetta tenuta con l'olio
- Norme EN 420/388
- Valore dichiarato 4121



Codice art.	Grandezza	cfz.	Quantità per cartone
7798-006-8	8	1	12/144
7798-006-9	9	1	12/144
7798-006-10	10	1	12/144
7798-006-11	11	1	12/144



01

Guanto per interni "NAPS"

► **Descrizione del prodotto**

- Nylon/Cotone
- a maglia circolare
- superficie in rilievo in PVC blu su un lato
- presa sicura
- traspirante
- calzabilità ottimale
- lavabile
-
- Norme EN / Valori dichiarati:
- EN 388
- Categoria II
- Valore dichiarato 4141



Codice art.	Grandezza	cfz.	Quantità per cartone
7798-003-8	8	1	12/144
7798-003-9	9	1	12/144
7798-003-10	10	1	12/144
7798-003-11	11	1	12/144

02

Guanto in maglia per interni "SKIN"

► **Descrizione del prodotto**

- confortevolissimi da indossare
- ottima destrezza delle dita
- adatto ai touchscreen
- con polso in maglia
- rivestimento nero e blu in PU sul palmo e sulle punte delle dita
- Tessuto in nylon con maglia 18 GAUGE



Codice art.	Grandezza	cfz.	Quantità per cartone
7798-002-8	8	1	12/144
7798-002-9	9	1	12/144
7798-002-10	10	1	12/144
7798-002-11	11	1	12/144

03

Guanto di protezione in nitrile "YELLOW"

► **Descrizione del prodotto**

- guanto per montaggio leggero con rivestimento parziale in nitrile
- buona presa in condizioni asciutte
- maglia in cotone con polso in maglia
- qualità europea
-
- Informazioni del produttore:
- Norma EN 388
- Categoria II
- Valore dichiarato 4121



Codice art.	Grandezza	cfz.	Quantità per cartone
7798-007-8	8	1	12/144
7798-007-9	9	1	12/144
7798-007-10	10	1	12/144
7798-007-11	11	1	12/144

01

Guanto di protezione „Elektro“

► **Descrizione del prodotto**

- guanto isolato in lattice naturale rosso
- protezione da tensione fino a 1.000 Volt
- CATEGORIA CE: III danni irreversibili
- corrisponde alle norme: EN 60903-2003, CEI 903-2002
- Categoria AZCv
- Lunghezza: 41 cm
- Spessore: 1 mm
- Sicurezza: rispetta le norme europee
- Sensibilità tattile: classe 0



Codice art.	Grandezza	cfz.	Quantità per cartone
7797-020-9	9	1	12
7797-020-10	10	1	12

02

Guanto di protezione in butile „Chemie“

► **Descrizione del prodotto**

- elevata impermeabilità contro vapore acqueo, gas e sostanze chimiche tossiche
- elevata resistenza a combinazioni polari come estere, chetoni, aldeidi, ammine, soluzioni saline sature, acidi e soluzioni caustiche
- EN 374 und EN 388



Codice art.	Grandezza	cfz.	Quantità per cartone
7797-028-10	10	1	10

03

Guanto per la pulizia „Chemie“

► **Descrizione del prodotto**

- Guanti protettivi da agenti chimici
- Nitrile
- Lunghezza 32 cm
- con velluto
- imballati a paia in sacchetti di poliestere
- adatti per il contatto con alimenti



Codice art.	Grandezza	cfz.	Quantità per cartone
7798-009-8	8	1	12/144
7798-009-9	9	1	12/144
7798-009-10	10	1	12/144
7798-009-11	11	1	12/144

04

Guanto di protezione in PVC „CHEMIE“

► **Descrizione del prodotto**

- guanto universale, leggero a protezione da sostanze chimiche e liquidi come numerose soluzioni caustiche, grassi, acidi, oli, ecc.
- 100% impermeabile
- senza cuciture e doppiamente immerso
- presa sicura grazie al profilo a rombo
- antibatterico
- tessuto interno in cotone
- privo di silicone
- lunghezza: 32 cm
-
- Norme EN/valori dichiarati:
- EN 388 + EN 374
- cat. II/cat. III
- Valori dichiarati: 4121



Codice art.	Grandezza	cfz.	Quantità per cartone
7798-010-10	10	1	6



01

Guanto protettivo invernale in lattice “COLD”

► **Descrizione del prodotto**

- resistente all'umidità e isolante
- irruvidito per una presa migliore
- realizzato secondo EN 388 e EN 511
- Valore di protezione: 2241



Codice art.	Grandezza	cfz.	Quantità per cartone
7798-011-8	8	1	12/144
7798-011-9	9	1	12/144
7798-011-10	10	1	12/144
7798-011-11	11	1	12/144

02

Guanti protettivi in nitrile „NIBLUE“

► **Descrizione del prodotto**

- Colore blu
- Maglia BW
- Irruvidito all'interno
- con polsino in tela
- Produzione secondo EN420



Codice art.	Grandezza	cfz.	Quantità per cartone
7798-024-10	10	1	12

03

Guanto in nylon „ORANGE SOFT GRIP“

► **Descrizione del prodotto**

- Tessuto spugna all'interno
- con doppio rivestimento
- rivestimento inferiore: lattice completamente rivestito
- rivestimento superiore: lattice sabbato
- Parzialmente rivestito sul palmo e sulla punta delle dita
- Polsino in maglia
- estremamente morbido e coccoloso
- perfetta flessibilità
- massima destrezza
- EN388 / EN511



Codice art.	Grandezza	cfz.	Quantità per cartone
7798-025-8	8	1	12/72
7798-025-9	9	1	12/72
7798-025-10	10	1	12/72
7798-025-11	11	1	12/72

01

Guanti protettivi criogenici „CRYOKIT“

► **Descrizione del prodotto**

- per il rifornimento di veicoli a GNL e il funzionamento con azoto liquido
- proteggere dal contatto freddo (fino a circa meno 196 ° C) e dalle ustioni
- impermeabile
- Isolamento interno: pile multistrato di poliestere (410 g / m2) e membrana in poliolefina Porelle
- con certificato CE, secondo EN 511, EN 420, EN 388, Cat.III
- conforme a EN511-231 e EN388-2422



Codice art.	Grandezza	Lunghezza cm	cfz.	Quantità per cartone
7798-032-10	10	40	1	5
7798-032-11	11	40	1	5
7798-033-9	9	55	1	5
7798-033-10	10	55	1	5
7798-033-11	11	55	1	5

02

Guanti per meccanico “NAPPA”

► **Descrizione del prodotto**

- pelle nappa molto morbida e resistente all'usura
- lato posteriore in tessuto traspirante
- non foderati, per la massima sensibilità sulla punta delle dita
- chiusura in velcro sul polso
- indossabilità ottima, grazie alla chiusura in velcro sul polso
- adatti solo limitatamente a condizioni di bagnato
- per carichi meccanici da medi fino a elevati
- buona resistenza a usura e taglio
- Prodotto secondo EN 420, EN 388 CAT 2
- Valori di protezione: 2111



Codice art.	Grandezza	cfz.	Quantità per cartone
7798-023-8	8	1	6/72
7798-023-9	9	1	6/72
7798-023-10	10	1	6/72
7798-023-11	11	1	6/72



03

Guanti „ANTI-SHOCK“

► **Descrizione del prodotto**

- vestibilità perfetta
- presa sicura
- buona vestibilità e sensazione tattile
- massima protezione
- Ideale per lavori ad alta vibrazione e ad alta intensità di urto con trapani a percussione, aria compressa e dispositivi di perforazione, utensili pesanti, ecc
- schienale in elasthan giallo imbottito e flessibile
- Inserti in gel antiurto da 3 mm rinforzati con pelle sintetica Clarino®
- Punta delle dita con rivestimenti antiscivolo extra large in silicone
- Protezione della caviglia
- Palmo in pelle sintetica Clarino® traspirante
- Materiale superiore: pelle sintetica ed elasthan
- Norme: EN 388 CAT II



Codice art.	Grandezza	cfz.	Quantità per cartone
7797-030-9	L	1	72
7797-030-10	XL	1	72
7797-030-11	XXL	1	72

04

Spazzolino per le unghie

tipo di setola: dura

► **Cod. articolo 2897-500-9**

► **Descrizione del prodotto**

- lunghezza della setola: 17 mm
- colore: nero
- dimensioni (altezza x lunghezza x larghezza): 38 mm x 48 mm x 118 mm
- temperatura di lavaggio max.: +121 °C
- prodotto conforme alla normativa EU n. 10/2011 in materia di contatto con generi alimentari SÌ



05

Fascia di protezione per mani

Flexi-Tape

► **Cod. articolo 7695-50-45**

► **Descrizione del prodotto**

- dimensioni: lunghezza 4,50 m, larghezza 50 mm
- fascia di protezione autoaderente
- ideale per lesioni di mani e dita
- resistente ad acqua e altre sostanze
- elastica e lacerabile





01

Guanti da lavoro "COW"

► **Descrizione del prodotto**

- Guanti di cuoio in crosta
- Spessore pelle: 1,0 mm
- Doppie cuciture
- Fodera sul palmo della mano
- tomaia e polsino bianchi
-
- Norme EN / Valori dichiarati:
- EN 388
- Categoria II
- Valore dichiarato 2131



Codice art.	Grandezza	cfz.	Quantità per cartone
7798-014-10	10	1	6/72

02

Guanti da lavoro "HIDE"

► **Descrizione del prodotto**

- Guanto completamente in pelle bovina
- Protezione polso
- Polsino gommato
- Fodera sul palmo della mano
- omologati TÜV Rheinland
-
- Norme EN / Valori dichiarati:
- EN 420 + EN 388
- Categoria II
- Valore dichiarato 3123



Codice art.	Grandezza	cfz.	Quantità per cartone
7798-013-10	10	1	6/72

03

Guanto in ecopelle „TRUCKER“

► **Descrizione del prodotto**

- mit weißen Rücken und weißer Stulpe
- mit Innenhandfutter
- feuchtigkeitsabweisend
- gefertigt nach EN 388 / Kategorie II
- Leistungswert 2111



Codice art.	Grandezza	cfz.	Quantità per cartone
7798-027-10	10	1	12/144





01

Guanto per saldatura „NEW FIRE“

► **Descrizione del prodotto**

- Pelle nappa, grigia
- Bracciale in crosta di pelle, giallo
- Lunghezza 35 cm
- pollice inserito



Codice art.	Grandezza	cfz.	Quantità per cartone
7798-034-10	10	1	6/72

02

Copertura di protezione alte temperature

► Cod. articolo 4982-001

► Descrizione del prodotto

- adatto per uso in rettifica e carrozzeria
- resistente a scintille e scorie
- Dimensioni: 160 x 230 cm con cinghie di fissaggio
- Materiale: tessuto in filamenti di vetro (ignifugo, non infiammabile)
- Peso: 3,5 kg
- Spessore: 0,5 mm
- Resistenza al calore: fino a 750 °C
- Allungamento a rottura: 3%



03

Copertura di protezione per la saldatura

► Cod. articolo 4982-000

► Descrizione del prodotto

- dimensioni: 229 x 188,5 cm
- resistenza al calore: fino a 700 °C
- temperatura radiante max.: fino a 1.000 °C
- resistente all'usura e al piegamento



01

Schermo di protezione automatico
aspetto carbonio

► Cod. articolo 4695-007-100

► Descrizione del prodotto

- cassetta antiabbagliamento livelli di protezione 1/1/1/2 secondo DIN 4/5-8 e 9-13
- WIG idoneo a partire da 5 Ampere in modalità di molatura
- ampio campo visivo di 53 x 100 mm
- quattro sensori indipendenti regolabili in continuo
- alimentazione elettrica con cella solare e batteria di riserva sostituibile
- vetro di protezione frontale standard 90 x 110 mm

Coperchio

für den Artikel 4695-007-100

► Cod. articolo 4695-007-110

► Cfz.: 5



02

TARGHETTA DI PROTEZIONE della mano

90 x 110, senza vetro

- ▶ Cod. articolo 4695-006-440
- ▶ Descrizione del prodotto
 - schermo di protezione per la mano
 - limitatamente resistente al calore senza vetro di protezione frontale
 - i vetri di protezione frontale chiari e verdi sono intercambiabili

Coperchio

- ▶ Cod. articolo 4695-006-442
- ▶ Colore: chiaro
- ▶ Cfz.: 5
- ▶ Cod. articolo 4695-006-446
- ▶ Colore: verde
- ▶ Cfz.: 5



03

Occhiali per saldatura

pieghevoli

- ▶ Cod. articolo 4695-006-460
- ▶ Descrizione del prodotto
 - questi occhiali con parte anteriore chiudibile consentono una vista sicura durante i lavori di saldatura

Vetro di ricambio

- ▶ Cod. articolo 4695-006-461
- ▶ Cfz.: 10
- ▶ incolore, senza schegge
- ▶ Cod. articolo 4695-006-465
- ▶ Cfz.: 10
- ▶ chiaro, atermico





01

Occhiali di protezione Pro-Vision
con vetro stratificato

► Cod. articolo 4695-006-500

► Descrizione del prodotto

- occhiali dal design sportivo a protezione degli occhi
grazie al vetro composito infrangibile



02

VISION Proteggere gli occhiali protettivi con protezione UV

► Cod. articolo 7794-005-0

► Descrizione del prodotto

- destinato all'uso a lungo termine
- naselli morbidi
- aste flessibili e morbide
- occhiali protettivi
- Corpo nero / trasparente
- Finestre chiare
- Filtro di protezione dai raggi ultravioletti
- buon riconoscimento dei colori
- comfort molto elevato
- Protezione UV 400
- Dischi in policarbonato



03 Categoria di rischio II

Occhiali di protezione con stanghette X-one rivestimento antigraffio

► Cod. articolo 7794-001-0

► Descrizione del prodotto

- con rivestimento antigraffio
- molto leggeri (28 g)
- design sportivo
- massima protezione UV (100%)
- calzabilità universale nonostante le semplici stanghette



04

Occhiali di protezione con stanghetta Astrospec lente in policarbonato

► Cod. articolo 7794-002-0

► Cod. articolo 7794-002-01 | vetri di ricambio

► Descrizione del prodotto

- interno costantemente antiappannante
- esterno estremamente antigraffio
- componenti morbidi sulle stanghette per un migliore comfort
- buona adattabilità grazie ai 4 livelli di regolazione delle stanghette
- lenti agevolmente sostituibili
- massima protezione UV (100%)



01

Occhiali di protezione in nylon
con vetro stratificato

► Cod. articolo 4695-006-433



02

Occhiali panoramici
con fascia elastica larga e vetro chiaro in policarbonato

► Cod. articolo 7794-006-0

► Descrizione del prodotto

- con ventilazione indiretta
- campo visivo estremamente ampio
- adatto anche a chi porta gli occhiali
- lente in policarbonato antiappannamento
- elevato comfort
- archetto regolabile
- visione laterale senza restrizioni
- Norme: Categoria II EN 166 BT N



03

Occhiale a 360° panoramico
con protezione UV

► Descrizione del prodotto

- occhiali panoramici dal design ergonomico
- esterno estremamente antigraffio
- interno costantemente antiappannante
- corpo: grigio trasparente
- fascetta: Uvex, 25 mm
- massima protezione UV (100%)
- percezione laterale illimitata



Codice art.	DIMENSIONI	cfz.
7794-003-0	Occhiali a tutto schermo Panorama	1
7794-003-01	vetri di ricambio	1

04

MASCHERA DI PROTEZIONE

2 pezzi

► **Descrizione del prodotto**

- supporto testa in polipropilene
- resistenza estremamente elevata agli urti e alle sostanze chimiche



Codice art.	DIMENSIONI	cfz.
7907-002-000	maschera a cuffia	1
7936-000-000	vetro	1

05

Ginocchiera Normfest

475x235x26mm

► **Cod. articolo 7716-060-5**

► **Descrizione del prodotto**

- eccellente come cuscinetto per le ginocchia
- per lavori come la sostituzione dei microfiltri negli interni dei veicoli (vani portaoggetti)
- estremamente leggero
- si adatta a qualsiasi cassetto



01

Dosatore

per i tappi per le orecchie

► Cod. articolo 7695-006-500

► Descrizione del prodotto

- Incl. Materiale di montaggio
- senza contenuto
- articoli corrispondenti 7695-006-501 e 7695-006-502

02

Inserti auricolari di protezione

300 paia

► Cod. articolo 7695-006-501

► Descrizione del prodotto

- in PU morbido
- sfusi in un ampio sacchetto di poliestere
- forma conica
- elevato comfort
- memoria elastica duratura
- valori di isolamento eccellenti
- EN 352-2
- SNR 34 db(A)
- H 33 db(A)
- M 31 db(A)
- L 28 db(A)

03

Inserti auricolari di protezione

50 paia

► Cod. articolo 7695-006-502

► Descrizione del prodotto

- in PU morbido
- forma conica
- elevato comfort
- memoria elastica duratura
- valori di isolamento eccellenti
- EN 352-2
- SNR 34 db(A)
- H 33 db(A)
- M 31 db(A)
- L 28 db(A)



04

Protezione dell'udito della capsula

► Cod. articolo 7695-006-510

► Descrizione del prodotto

- uvex K2 pieghevole
- Paraorecchie pieghevoli
- con regolazione della lunghezza facile da regolare per una posizione di trasporto perfetta
- fascia imbottita
- superficie morbida dei cuscini della capsula
- comfort ottimale anche per un uso a lungo termine
- Durante la progettazione della capsula, si è prestata attenzione alla leggerezza e al piccolo volume della capsula
- SNR 31 dB H = 35 dB, M = 29 dB, L = 21 dB
- Colore nero / alta visibilità
- Peso 230 g



05

CUFFIA DI PROTEZIONE

► Cod. articolo 7126-003-000

► Descrizione del prodotto

- molto leggeri e comodi
- archetto in plastica speciale
- imbottitura per le orecchie molto morbida
- pressione gradevole
- valore SNR 25 dB



06

Archetto auricolare

► Cod. articolo 7695-006-610

► Cod. articolo 7695-006-611 | Tappo di ricambio

► Descrizione del prodotto

- il maneggevole inserto auricolare è ideale per il rapido impiego nella maggior parte delle situazioni rumorose
- i pad ovali ne consentono un miglior fissaggio nel condotto uditivo

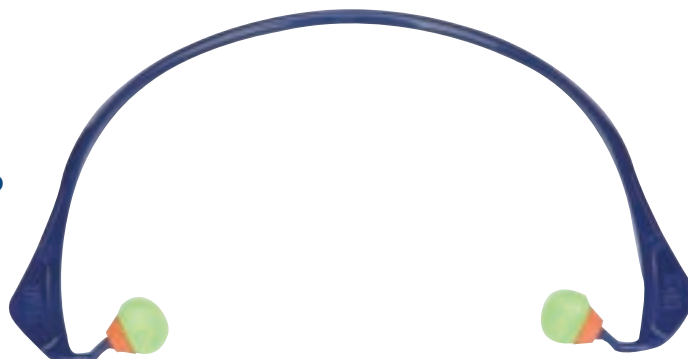



01

Modulo pavimento

con pannello zoccolo senza ripiano universale

► Cod. articolo 7101-001-006

► Descrizione del prodotto

- portata (in base al ripiano) 20 kg
- dimensioni: altezza 544 x larghezza 580 x profondità 340 mm
- RAL 7035 grigio luce



02

Modulo pavimento

con pannello per zoccolo e fondo universale con altezza di 369 mm

► **Cod. articolo 7101-001-007**

► **Descrizione del prodotto**

- portata (in base al ripiano) 20 kg
- dimensioni: altezza 544 x larghezza 580 x profondità 340 mm
- RAL 7035 grigio luce



03

Modulo pavimento

con pannello per zoccolo e fondo universale con altezza di 450 mm

► **Cod. articolo 7101-001-008**

► **Descrizione del prodotto**

- portata (in base al ripiano) 20 kg
- dimensioni: altezza 544 x larghezza 580 x profondità 340 mm
- RAL 7035 grigio luce



04

Modulo pavimento

Modulo universale a 3 ripiani inclinato

► **Cod. articolo 7101-001-005**

► **Descrizione del prodotto**

- Portata in base al ripiano 20 kg
- Dimensioni: altezza 544 x larghezza 580 x profondità 340 mm
- RAL 7035 grigio luce



01

Modulo pavimento

Modulo con cassettoni

► Cod. articolo 7101-001-004

► Descrizione del prodotto

- vasche universali incl. 10 piastre divisorie variabili
- larghezza scomparto 87 mm
- dimensioni: altezza 444 x larghezza 580 x profondità 340 mm
- RAL 7035 grigio luce



02

Modulo pavimento angolo

con pannello zoccolo e ripiano universale

► Cod. articolo 7101-004-002

► Descrizione del prodotto

- portata (in base al ripiano) 20 kg



03

a 1 ripiano

Modulo a sezione centrale

► Cod. articolo 7101-002-007

► Descrizione del prodotto

- portata (in base al ripiano) 20 kg
- dimensioni: altezza 444 x larghezza 580 x profondità 340 mm
- RAL 7035 grigio luce

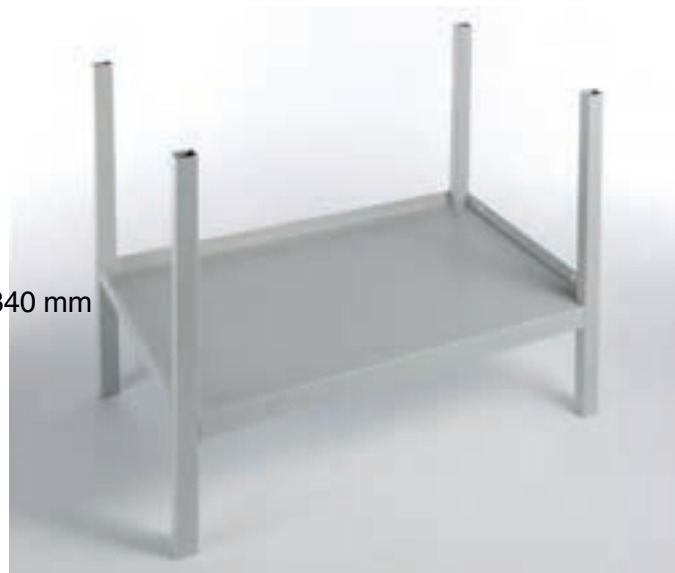

04

a 2 ripiani

Modulo a sezione centrale

► **Cod. articolo 7101-002-000**

► **Descrizione del prodotto**

- portata (in base al ripiano) 20 kg
- dimensioni: altezza 444 x larghezza 580 x profondità 340 mm
- RAL 7035 grigio luce



05

Modulo universale a 3 ripiani inclinato

Modulo centrale

► **Cod. articolo 7101-002-012**

► **Descrizione del prodotto**

- Portata in base al ripiano 20 kg
- Dimensioni: altezza 544 x larghezza 580 x profondità 340 mm
- RAL 7035 grigio luce



06

Modulo a sezione centrale

Modulo a cassetti

► **Codice art. 7101-002-005**

► **Descrizione del prodotto**

- portata per cassetto 8 kg
- dimensioni: altezza 444 x larghezza 580 x profondità 340 mm
- RAL 7035 grigio luce



01

a 6 ripiani

Modulo con cassetti a 6 ripiani con chiusura a chiave

► Cod. articolo 7101-002-010

► Descrizione del prodotto

- portata per cassetto 8 kg
- dimensioni: altezza 444 x larghezza 580 x profondità 340 mm
- RAL 7035 grigio luce



02

Inserto in schiuma

per i cassetti

► Cod. articolo 7101-010



03

Cassetti con 10 piastre divisorie

Modulo a sezione centrale

► Cod. articolo 7101-002-009

► Descrizione del prodotto

- vasche universali incl. 10 piastre divisorie variabili
- larghezza scomparto 87 mm
- dimensioni: altezza 444 x larghezza 580 x profondità 340 mm
- RAL 7035 grigio luce



04

Modulo a sezione centrale

Modulo latta, a 1 ripiano

► **Codice art. 7101-002-001**

► **Descrizione del prodotto**

- in latta a 6 ripiani
- dimensioni: altezza 444 x larghezza 580 x profondità 340 mm
- RAL 7035 grigio luce

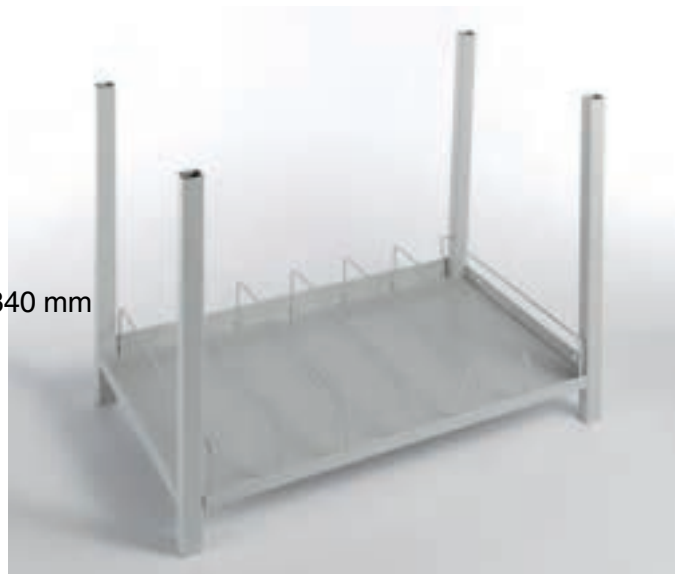

05

Modulo a sezione centrale

Pavimento con piano perforato

► **Cod. articolo 7101-002-003**

► **Descrizione del prodotto**

- portata (in base al ripiano) 20 kg
- dimensioni: altezza 444 x larghezza 580 x profondità 340 mm
- RAL 7035 grigio luce

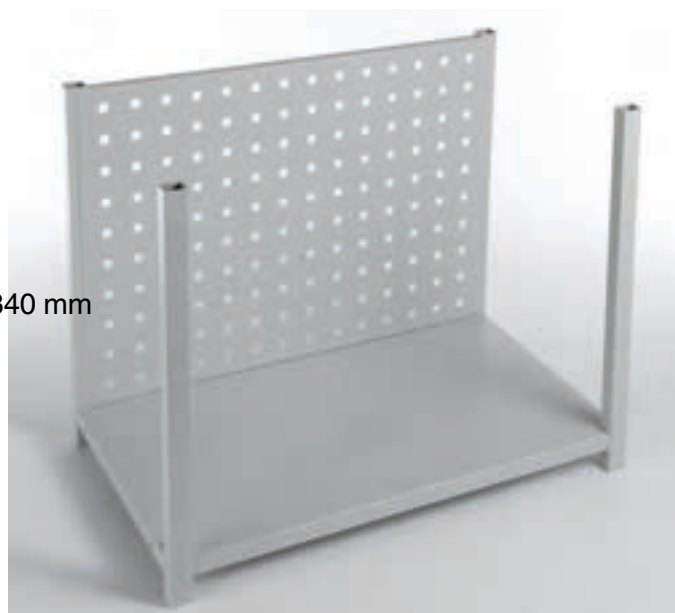

06

Modulo a sezione centrale

Modulo ad angolo universale

► **Cod. articolo 7101-004-001**

► **Descrizione del prodotto**

- portata (in base al ripiano) 20 kg

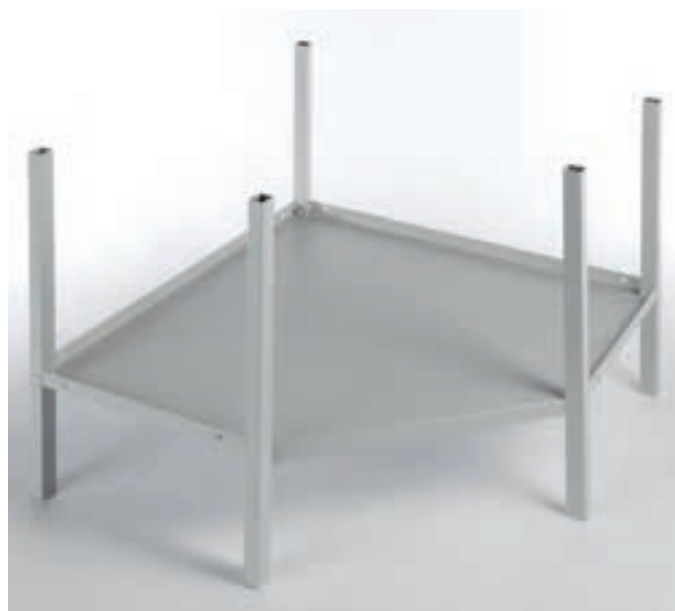

01

Modulo con chiusura

con ripiano universale

► Cod. articolo 7101-003-000

► Descrizione del prodotto

- portata (in base al ripiano) 20 kg
- dimensioni: altezza 444 x larghezza 580 x profondità 340 mm
- RAL 7035 grigio luce



02

Modulo terminale

Modulo universale a 2 ripiani inclinati

► Cod. articolo 7101-003-005



03

Iatta, a 6 ripiani

Modulo con chiusura

► Cod. articolo 7101-003-001

► Descrizione del prodotto

- portata (in base al ripiano) 20 kg
- dimensioni: altezza 444 x larghezza 580 x profondità 340 mm
- RAL 7035 grigio luce



04

Modulo terminale

Modulo con cassettoni inclinato

► Cod. articolo 7101-003-004

► Descrizione del prodotto

- portata (in base al ripiano) 20 kg
- dimensioni: altezza 444 x larghezza 580 x profondità 340 mm
- RAL 7035 grigio luce



05

Modulo con chiusura

con ripiano universale

► Cod. articolo 7101-004-000

► Descrizione del prodotto

- portata (in base al ripiano) 20 kg



06

Modulo con chiusura

con piano perforato

► Cod. articolo 7101-003-002

► Descrizione del prodotto

- dimensioni: altezza 444 x larghezza 580 x profondità 340 mm
- colore RAL 7035 grigio luce

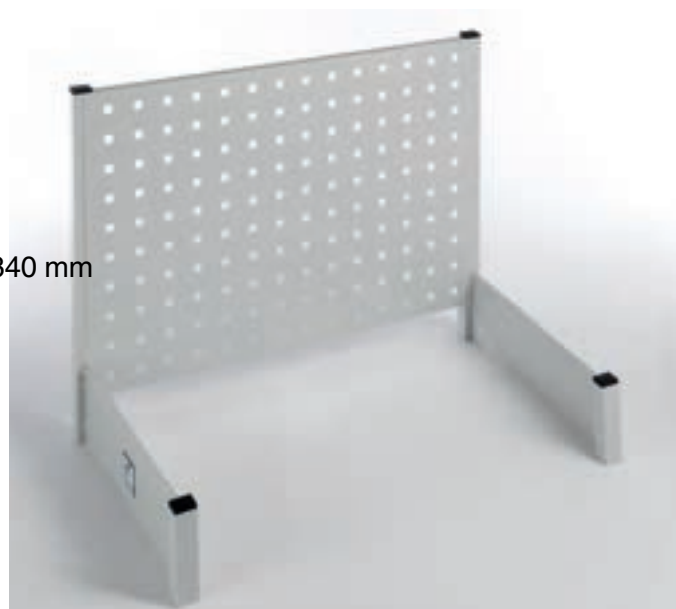

01

Modulo armadio centrale

Modulo armadio lampada chiudibile a chiave

► Cod. articolo 7101-002-008

► **Descrizione del prodotto**

- in espanso, per la custodia di 56 luci per autoveicoli
- due ripiani in griglia di 68 mm regolabili in altezza
- porta in plexiglas con chiusura a chiave
- costruzione stabile e di elevata qualità
- struttura modulare con possibilità di ampliamento pressoché illimitate
- montaggio rapido e semplice
- programmabilità individuale
- visione e controllo inventario ottimali
- accesso rapido e agevole agli articoli
- immagazzinaggio chiaro e con risparmio di spazio di luci per autoveicoli, componenti DIN e standard, bombolette spray, cartucce, materiale di fissaggio, articoli da officina e molti altri ancora



02

Modulo armadio a terra

con chiusura a chiave

► Cod. articolo 7101-001-002

► **Descrizione del prodotto**

- tre ripiani in griglia di 68 mm regolabili in altezza
- porta in metallo con chiusura a chiave
- costruzione stabile e di elevata qualità
- struttura modulare con possibilità di ampliamento pressoché illimitate
- montaggio rapido e semplice
- programmabilità individuale
- visione e controllo inventario ottimali
- accesso rapido e agevole agli articoli
- immagazzinaggio chiaro e con risparmio di spazio di luci per autoveicoli, componenti DIN e standard, bombolette spray, cartucce, materiale di fissaggio, articoli da officina e molti altri ancora



03

Piano perforato

incl. fissaggio

► Cod. articolo 7101-005-002

► Descrizione del prodotto

- dimensioni: altezza 896 x 336 mm

- colore RAL 7035 grigio luce

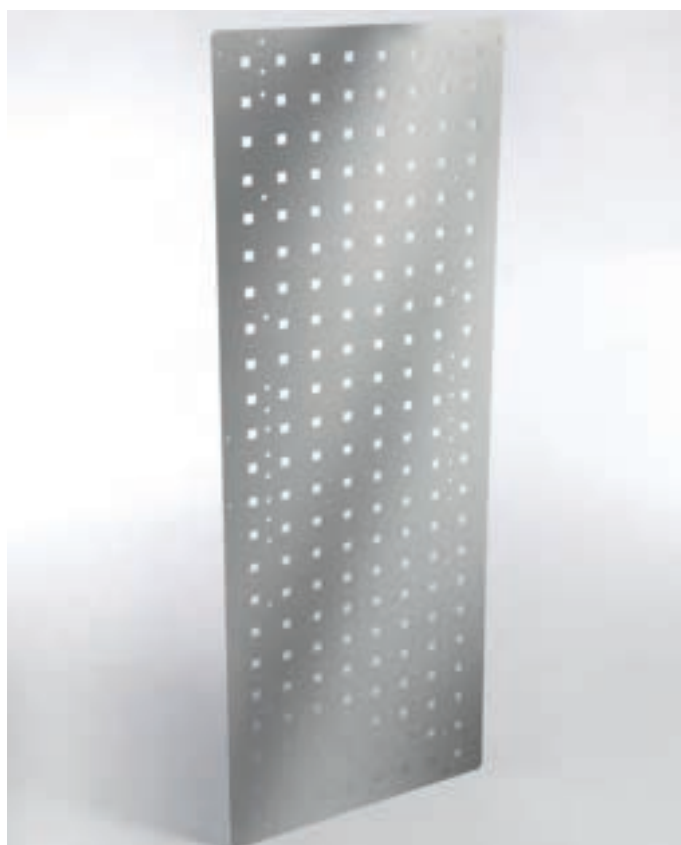

04

Congiunzioni per scaffali

incl. set di fissaggio

► Cod. articolo 7101-005-003



05

Modulo con chiusura

Insegna

► Cod. articolo 7101-005-000



06

Set per ancoraggio a parete

► Cod. articolo 7101-005-004



01

Piastre forate

senza componenti

► **Descrizione del prodotto**

- Grigio chiaro RAL 7035
- rivestimento in plastica resistente agli urti e ai graffi
- travi dalla forma speciale
- Lamiera d'acciaio 1,25 mm
- fori per viti nascosti



Codice art.	Lunghezza mm	Altezza mm
7100-000-1	500	450
7100-000-2	1000	450



02

Piatti fessurati

senza componenti

► **Descrizione del prodotto**

- adatto per contenitori di dimensioni 3 (A / L / P 130/230 / 140 mm) e 4 (A / L / P 75/160 / 95 mm)
- Grigio chiaro RAL 7035
- rivestimento in plastica resistente agli urti e ai graffi
- travi dalla forma speciale
- Lamiera d'acciaio 1,25 mm
- fori per viti nascosti

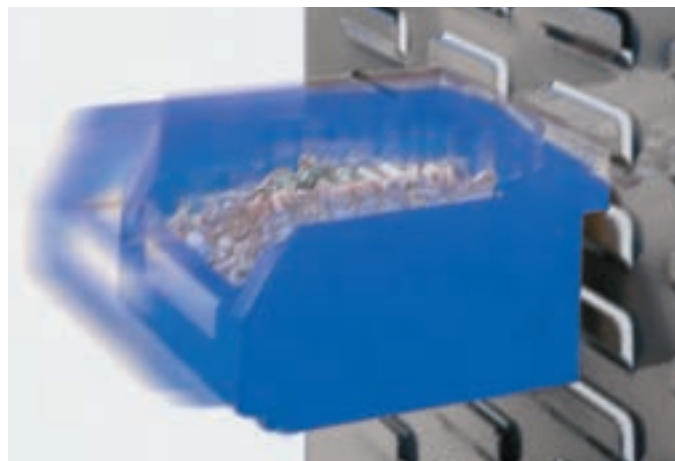

Codice art.	larghezza mm	Altezza mm	DIMENSIONI	per casse da	
				deposito Misura 3	deposito Misura 4
7100-001-1	500	450	Grande formato	9 x	16 x
7100-001-3	1000	450	Grande formato	18 x	36 x
7100-001-2	450	1000	Grande formato	12 x	32 x

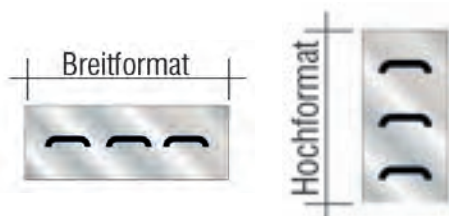

03

Pinza
Piccola



Codice art.	Grandezza
7100-000-305	19 mm

04

porta-utensili
supporto diritto

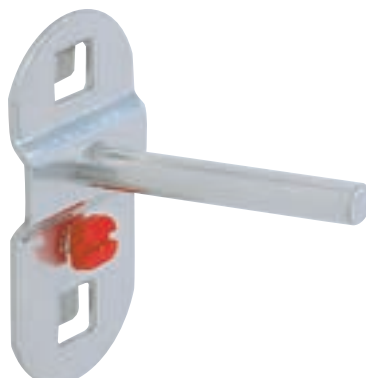

Codice art.	Grandezza
7100-000-304	150 mm

05

porta-utensili
supporto curvo



Codice art.	Grandezza
7100-000-301	50 mm
7100-000-302	100 mm
7100-000-3	150 mm
7100-000-303	200 mm

06

Listello per lattine e bottiglie
senza componenti

► Cod. articolo 7100-002-01

► Descrizione del prodotto

- dimensioni (altezza x larghezza x profondità): 50 mm x 500 mm x 80 mm
- 2 fori ovali 22/31 x 57 mm
- 3 fori tondi 51 mm
- 2 fori ovali 20/27 x 46 mm
- 1 foro tondo 31 mm



07

Porta lattine
3x

► Cod. articolo 7100-000-6

► Descrizione del prodotto

- larghezza: 300 mm
- Ø 70 mm
- colore: alluminio

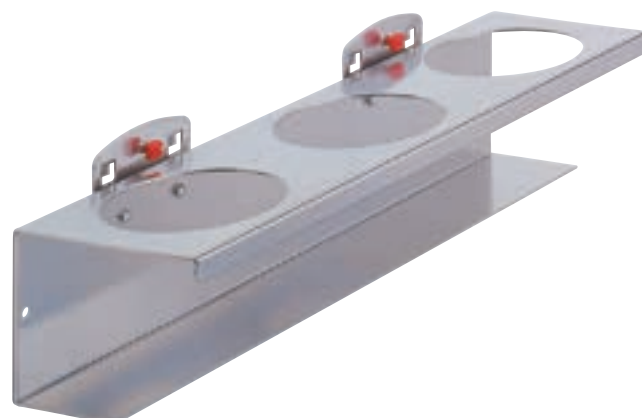

01

Supporto per l'avvolgicavo

- ▶ Cod. articolo 7100-002-02
- ▶ Descrizione del prodotto
 - portarocchetti fino a dimensioni dell'asse di 17 mm
 - colore: alluminio
 - larghezza: max. 78/Ø 170 mm



02

sostegno per il tubo della benzina/tubo termoretrattile

- ▶ Cod. articolo 7100-002-03
- ▶ Descrizione del prodotto
 - dimensioni: (larghezza x profondità): 490 mm x 243 mm
 - colore: grigio luce

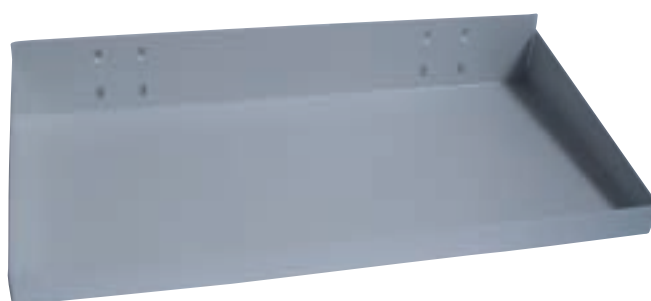

03

Supporto a muro
für Einweghandschuh-Boxen

- ▶ Cod. articolo 7101-016
- ▶ Descrizione del prodotto
 - per tre scatole a guanti
 - adatto solo per scatole per guanti usa e getta Normfest
 - „NITRIL“ (art. 7798-016) e „LATEX“ (art. 7798-015)



04

Rotolo di carta abrasiva
senza componenti

- ▶ Cod. articolo 7100-002-07
- ▶ Descrizione del prodotto
 - Dispenser fino a tre rotoli di tela smeriglio, da fissare a pannelli forati.

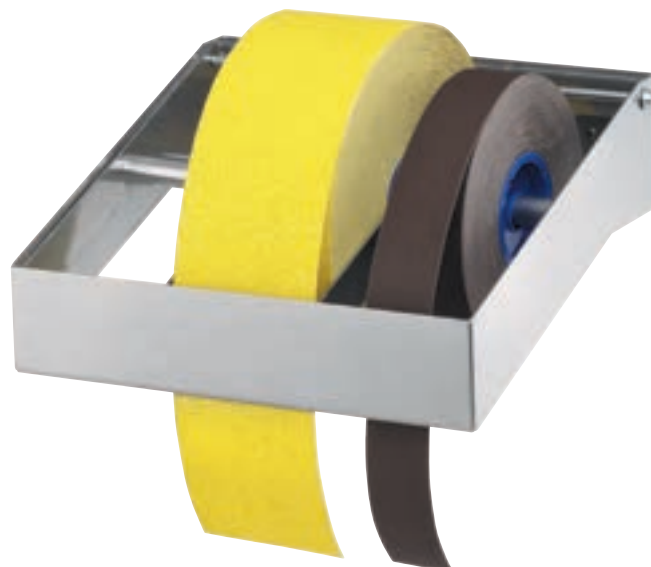

05

Nastro a strappo

autoadesivo

Codice art.	larghezza mm	Lunghezza m	cfz.
3985-80	20	10	1/10



06

**STRISCE PER ETICHETTATURA
AUTOADESIVE**

autoadesivo

Codice art.	larghezza mm	Lunghezza
7100-000-5	29	430
7100-000-7	29	940



07

Nastro magnetico

lunghezza: 10,0 m, spessore: 0,65 mm

Codice art.	larghezza mm	Lunghezza m	cfz.
1961-004-201	20	10	1
1961-004-251	25	10	1



08

PVC, 30 x 80 mm

etichetta magnetica

► Cod. articolo 1961-004-021

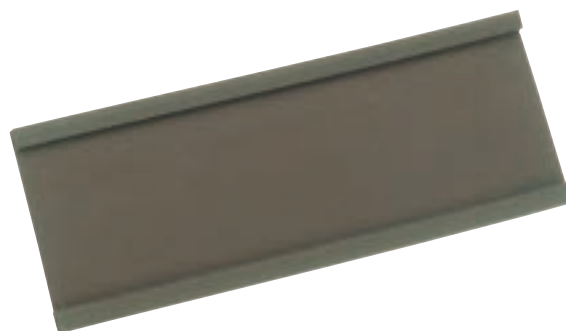

01

Casse da deposito

Lunghezza: 500/450 mm
Larghezza: 300 mm
Altezza: 180 mm

Cod. art.	Colore
1962-1-1	blu
1962-2-1	grigio



02

Casse da deposito

Lunghezza: 350/300 mm
Larghezza: 200 mm
Altezza: 150 mm

Cod. art.	Colore
1962-1-2	blu
1962-2-2	grigio



03

Casse da deposito

Lunghezza: 230/200 mm
Larghezza: 140 mm
Altezza: 130 mm

Cod. art.	Colore
1962-1-3	blu
1962-2-3	grigio



04

Casse da deposito

Lunghezza: 160/140 mm
Larghezza: 95 mm
Altezza: 75 mm

Cod. art.	Colore
1962-1-4	blu
1962-2-4	grigio



05

Casse da deposito

Larghezza: 188 mm

Altezza: 80 mm

Codice art.	DIMENSIONI	Lunghezza mm	cfz.
1961-945-31	5-strati	300	1
1961-945-30	7-strati	400	1
1961-945-36	9-strati	500	1
1961-945-34	scomparto		10



06

Casse da deposito

larghezza: 94 mm, altezza: 80 mm

Codice art.	DIMENSIONI	Lunghezza mm	cfz.
1961-945-33	5-strati	300	1
1961-945-32	7-strati	400	1
1961-945-37	9-strati	500	1
1961-945-35	scomparto		10
1961-945-29	etichette con pellicola di protezione		100



07

Box a sezioni

larghezza: 90 mm, altezza: 50 mm, lunghezza: 270 mm

Codice art.	DIMENSIONI	Lunghezza mm	cfz.
1961-0	Box a sezioni	270	1
1961-01	scomparto		10
1961-02	Etichette		100







Aria compressa

01

1/2" Mini martello a doppio impatto

▶ Cod. articolo 8696-510-004

▶ Descrizione del prodotto

- Coppia di allentamento massima: 1400 Nm
- Coppia di serraggio massima: 745 Nm
- Coppia raccomandata: 620 Nm
- Extra corto - solo 100 mm
- Meccanismo a percussione a doppio martello ad alte prestazioni
- Pressione di esercizio (bar): 6.3
- Livello di potenza sonora (alla pressione di esercizio): 102 db(A) Lp W
- Peso netto (kg): 1,32 kg
- Livello di pressione sonora (alla pressione di esercizio): 92,7 dB(A) Lp A
- Giri/minuto: 9000
- Consumo d'aria [l/min]: 135 l/min (2,2 l/sec)



02

Chiave ad impulsi da 1/2 "

▶ Cod. articolo 8696-510-002

▶ Descrizione del prodotto

- Coppia di allentamento max: 1200 Nm
- Coppia di serraggio max: 610 Nm
- Coppia raccomandata: 550 Nm
- incl. nipplo a innesto con filettatura esterna da 1/4
- Martello a doppio soffio ad alte prestazioni
- Consumo d'aria: 183,9 l/min
- Rotazione destra/sinistra: multistadio
- Pressione di esercizio: 6,3 bar
- Livello di pressione sonora: 107,4 dB(A) Lp A
- Livello di potenza sonora: 107,4 db(A) Lp W





03

Mini avvitatore a impulsi da 1/2

► Cod. articolo 8696-510-001

► Descrizione del prodotto

- Coppia di allentamento max.: 1000 Nm
- Coppia di serraggio max.: 610 Nm
- Coppia raccomandata: 474 Nm
- incl. nipplo a innesto con filettatura esterna da 1/4
- Meccanismo a percussione con martello jumbo ad alte prestazioni
- Peso netto: 1450 g
- Fabbisogno d'aria: 141,5 l/min
- Giri/minuto: 8500 giri/minuto Rotazione destra/sinistra: multistadio
- Pressione di esercizio: 6,3 bar
- Livello di pressione sonora: 94,6 dB(A) Lp A
- Livello di potenza sonora: 105,6 db(A) Lp W



01

Avvitatore ad impulsi da 1 „, versione lunga

► Cod. articolo 8696-510-006

► Descrizione del prodotto

- Coppia massima di distacco: 2.983 Nm
- Fase 1 (60%) - 1.545 Nm
- Fase 2 (85%) - 2.189 Nm
- Fase 3 (100%) - 2.576 Nm
- Meccanismo di percussione: doppio martello
- versione lunga con asta da 15 cm
- Consumo d'aria: 340 l/min
- Velocità al minimo: 5.500 giri/min.
- Max. pressione: 6,2 bar
- Peso: 7.000 g
- Livello di potenza sonora: 124,6 dB



02

Chiave a urto da 1/2" Premium

► Cod. articolo 8696-510-003

► **Descrizione del prodotto**

- Coppia di rilascio max: 1486 Nm
- Leva di commutazione R/L per l'azionamento con una sola mano
- Potente doppio martello
- Velocità al minimo: 8500 giri/min.
- Vibrazioni: 12,92 m/s²
- Consumo d'aria: 113 l/min
- Max. Pressione: 6 bar
- Livello di potenza sonora: 96 dB
- Peso: 1950 g
- incl. nipplo a innesto con filettatura esterna da 1/4



03

Mini avvitatore a impulsi da 3/4

► Cod. articolo 8696-510-005

► **Descrizione del prodotto**

- Coppia di allentamento max: 1890 Nm
- Coppia di serraggio max: 1085 Nm
- Coppia raccomandata: 922 Nm
- Meccanismo di percussione a doppio martello ad alte prestazioni
- Pressione di esercizio: 6,3 bar
- Fabbisogno d'aria: 153 l/min
- Peso netto: 2,1 kg
- Livello di pressione sonora: 104 dB(A) Lp A
- Livello di potenza sonora: 93 db(A) Lp
- WRevoluzioni/minuto: 7300
- incl. nipplo a innesto con filettatura esterna da 1/4



01

Mini cacciavite a cricchetto da 1/4 „

▶ Cod. articolo 8696-520-001

▶ Descrizione del prodotto

- coppia massima: 32 Nm
- Rotazione destra/sinistra
- Peso: 457 g
- Velocità al minimo: 240 giri/min.
- Consumo d'aria: 85 l/min
- Livello di potenza sonora: 92 dB
- Lunghezza: 120 mm
- incl. nipplo a innesto con filettatura esterna da 1/4



02

Cacciavite a cricchetto da 1/4

▶ Cod. articolo 8696-520-004

▶ Descrizione del prodotto

- Max. Coppia: 41 Nm
- Peso: 606 g
- Velocità al minimo: 240 giri/min.
- Consumo d'aria: 70 l/min
- Livello di potenza sonora: 97 dB
- Lunghezza: 175 mm
- incl. nipplo a innesto con filettatura esterna da 1/4



03

Cacciavite a cricchetto da 3/8

► Cod. articolo 8696-520-002

► Descrizione del prodotto

- Max. Coppia: 32 Nm
- Peso: 465 g
- Velocità al minimo: 240 giri/min.
- Consumo d'aria: 85 l/min
- Livello di potenza sonora: 92 dB
- Lunghezza: 120 mm
- incl. nipplo a innesto con filettatura esterna da 1/4



04

Cacciavite a cricchetto da 3/8

► Cod. articolo 8696-520-003

► Descrizione del prodotto

- Max. Coppia: 41 Nm
- Peso: 762 g
- Velocità di rotazione: 240 giri/min.
- Consumo d'aria: 70 l/min
- Livello di potenza sonora: 97 dB
- Lunghezza: 175 mm
- incl. nipplo a innesto con filettatura esterna da 1/4



01

Cacciavite a cricchetto da 3/8

▶ Cod. articolo 8696-520-006

▶ Descrizione del prodotto

- coppia massima: 70 Nm
- Velocità regolabile
- Peso: 1.348 g
- Velocità al minimo: 175 giri/min.
- Vibrazioni: 0,4 m/s²
- Consumo d'aria: 85 l/min
- Livello di potenza sonora: 85 dB
- Lunghezza: 264 mm
- incl. nipplo a innesto con filettatura esterna da 1/4



02

Cacciavite a cricchetto da 1/2

▶ Cod. articolo 8696-520-005

▶ Descrizione del prodotto

- Max. Coppia: 70 Nm
- Peso: 1.363 g
- Velocità al minimo: 175 giri/min.
- Vibrazioni: 0,4 m/s²
- Consumo d'aria: 85 l/min
- Livello di potenza sonora: 85 dB
- Lunghezza: 264 mm
- incl. nipplo a innesto con filettatura esterna da 1/4



03

Smerigliatrice da barra angolata

► Cod. articolo 8696-530-001

► **Descrizione del prodotto**

- Max. Velocità: 20000 giri/min.
- Peso: 711 g
- Vibrazioni: 0,5 m/s²
- Consumo d'aria: 59 l/min
- Livello di potenza sonora: 82 dB
- Montaggio: 6 mm
- Lunghezza: 155 mm
- incl. nipplo a innesto con filettatura esterna da 1/4



04

Smerigliatrice a barra dritta

► Cod. articolo 8696-530-002

► **Descrizione del prodotto**

- velocità massima: 25.000 giri/min.
- Peso: 600 g
- Vibrazioni: 0,4 m/s²
- Consumo d'aria: 85 l/min
- Livello di potenza sonora: 85 dB
- Lunghezza: 155 mm
- Montaggio: 6 mm
- incl. nipplo a innesto con filettatura esterna da 1/4



05

Chiave di montaggio per smerigliatrice

Cod. art.	Grandezza
8696-530-014	14 mm
8696-530-019	19 mm



01

Levigatrice orbitale casuale

► Cod. articolo 8696-530-003

► Descrizione del prodotto

- Max. Velocità: 10.000 giri/min.
- Corsa di rettifica: 2,5 mm
- Diametro del foro: 5 mm
- Peso: 900 g
- Vibrazioni: 2,5 m/s²
- Consumo d'aria: 45 l/min
- Livello di potenza sonora: 80 dB
- Lunghezza: 248 mm
- incl. nipplo a innesto con filettatura esterna da 1/4



02

Smerigliatrice di profondità / sega da taglio

► Cod. articolo 8696-530-005

► Descrizione del prodotto

- Velocità al minimo: 15.000 giri/min.
- Potenza: 0,85 PS/0,63 kW
- Lunghezza totale: 375 mm
- Altezza complessiva: 45 mm
- Peso: 1,1 kg
- Pressione dell'aria: 6,3 bar
- Disco da taglio: 100 x 1,0 x 10 mm
- incl. nipplo a innesto con filettatura esterna da 1/4
- incl. 1 disco da taglio
- compreso l'olio di manutenzione



03

Levigatrice a nastro

► Cod. articolo 8696-530-004

► Descrizione del prodotto

- Larghezza nastro abrasivo: 10 mm
- Peso: 949 g
- Max. Velocità: 18.000 giri/minuto
- Vibrazioni: 0,4 m/s²
- Consumo d'aria: 57 l/min
- Livello di potenza sonora: 85 dB
- Lunghezza: 330 mm
- incl. nipplo a innesto con filettatura esterna da 1/4"



04

Nastri abrasivi a nastro

► Descrizione del prodotto

- per levigatrice a nastro (articolo n. 8696-530-004)
- Dimensioni: 10 mm x 330 mm

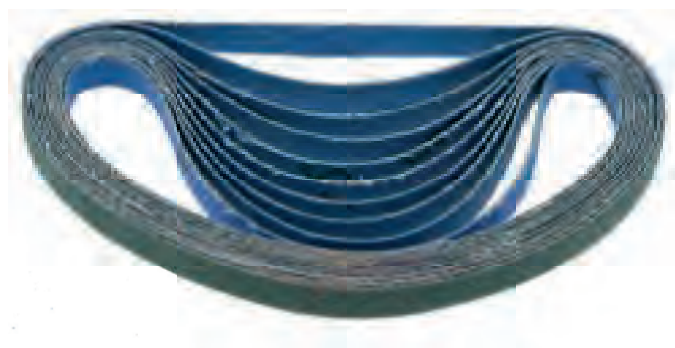

Codice art.	grana	confezione
8696-530-040	40	10
8696-530-060	60	10
8696-530-080	80	10
8696-530-120	120	10

01

Mini macinino

► Cod. articolo 8696-530-006

► Descrizione del prodotto

- Versione piccola
- Per mole di lucidatura da 2" o 3" (50 o 75 mm)
- Max. Velocità: 17.000 giri/minuto
- Consumo d'aria: 57 l/min
- Lunghezza: 109 mm
- Peso: 677 g
- Velocità al minimo: 15000 giri/min.
- Vibrazioni: < 2,5 m/s²
- Livello di potenza sonora: 89,4 dB
- incl. nipplo a innesto con filettatura esterna da 1/4



02

Piastra di ricambio per mini smerigliatrice

Codice art.	Ø mm
8696-530-075	75
8696-530-050	50

03

Sega per punti

► Cod. articolo 8696-540-001

► Descrizione del prodotto

- Battiti al minuto: 9.000 BPM
- Lunghezza della corsa: 10 mm
- Vibrazioni: 8,5 m/s²
- Peso: 610 g
- Volume: 86dBA
- Consumo d'aria: 99 l/min
- incl. nipplo a innesto con filettatura esterna da 1/4



04

Lame per sega di ricambio

Codice art.	Forma		confezione	immagine
8696-112-552	a grana grossa	24	5	
8696-112-551	fine	32	5	
8696-112-554	Presa piatta	24	5	
8696-112-555	Presa piatta	32	5	
8696-540-018		18	5	
8696-540-024		24	5	
8696-540-032		32	5	
8696-113-71	Airpress	32	5	
8696-113-72	Airpress	24	5	
8696-112-561	Bi-Metall	14	10	
8696-112-562	Bi-Metall	18	10	
8696-112-563	Bi-Metall	24	10	
8696-112-565	Bi-Metall	28	10	
8696-112-564	Bi-Metall	32	10	
8696-112-566	Presa piatta	32	10	

01

Perforatrice

▶ Cod. articolo 8696-540-002

▶ Descrizione del prodotto

- Mandrino: 10 mm
- Peso: 900 g
- Velocità massima: 1.800 giri/min.
- Vibrazioni: 0,4 m/s²
- Consumo d'aria: 100 l/min
- Livello di potenza sonora: 90 dB
- Lunghezza: 195 mm
- incl. nipplo a innesto con filettatura esterna da 1/4



02

Trapano angolare

▶ Cod. articolo 8696-540-008

▶ Descrizione del prodotto

- Peso: 900 g
- Lunghezza: 220 mm
- Max. Velocità: 1800 giri/min.
- Vibrazioni: 0,6 m/s²
- Consumo d'aria: 99 l/min
- Livello di potenza sonora: 83 dB
- Mandrino rapido per trapano: 10 mm
- incl. nipplo a innesto con filettatura esterna da 1/4



03

Mini lucidatrice

► Cod. articolo 8696-540-004

► Descrizione del prodotto

- Peso: 600 g
- Max. Velocità: 5.500 giri/min.
- Velocità regolabile: sì
- Vibrazioni: < 2,5 m/s²
- Consumo d'aria: 84 l/min
- Livello di potenza sonora: 89,4 dB
- Lunghezza: 130 mm
- Diametro della piastra in velcro: circa 75 mm
- incl. nipplo a innesto con filettatura esterna da 1/4"



04

Piastra per la fresatura

Piastra di ricambio per mini lucidatrice

Codice art.	Ø mm
8696-540-050	50
8696-540-075	75



01

Mordicchio di latta

▶ Cod. articolo 8696-540-006

▶ Descrizione del prodotto

- Taglio a strappo per metallo di spessore 1,5 mm con una capacità di taglio di 0,9 m/min.
- L'ingranaggio di circolazione a doppio dente offre una maggiore potenza di trasmissione per un funzionamento più fluido
- Peso: 988 g
- Lunghezza: 178 mm
- Max. Velocità: 2600 giri/min.
- Vibrazioni: 0,8 m/s²
- Consumo d'aria: 107 l/min
- Livello di potenza sonora: 90 dB
- Spessore di taglio: alluminio 1,6 mm / acciaio 1,2 mm
- incl. nipplo a innesto con filettatura esterna da 1/4



02

Pistola per rivetti ciechi

▶ Cod. articolo 8696-540-003

▶ Descrizione del prodotto

- 4 bocchini (uno preassemblato)
- Tappo di accoppiamento con giunto girevole per un utilizzo flessibile
- Dimensioni possibili dei rivetti: 2,4 - 3,2 - 4,0 - 4,8 mm
- Rivetti in alluminio: 2,4 - 4,8 mm
- Rivetti in acciaio: 2,4 - 4,8 mm
- Rivetti in acciaio inossidabile: 2,4 - 3,2 mm
- Forza di trazione elevata: 11945 N
- Lunghezza della corsa: 14 mm
- Pressione di esercizio (bar): 6.2
- Peso: 1.500 g
- incl. nipplo a innesto con filettatura esterna da 1/4



03

Tagliatelle di latta

► Cod. articolo 8696-540-007

► Descrizione del prodotto

- Peso: 1,205 Kg
- Lunghezza: 240 mm
- Max. Velocità: 2.600 giri/minuto
- Vibrazioni: 0,7 m/s²
- Consumo d'aria: 107 l/min
- Livello di potenza sonora: 86 dB
- Spessore di taglio: alluminio 1,6 mm / acciaio 1,2 mm
- incl. nippo a innesto con filettatura esterna da 1/4



04

Distanziatore

► Cod. articolo 8696-540-027



05

Lama per forbici per cesoie per stagno

► Descrizione del prodotto

- per cesoie per stagno (articolo n. 8696-540-007)

Codice art.	DIMENSIONI
8696-540-017	a destra
8696-540-019	a sinistra
8696-540-020	medio



01

Set di martelli scalpelli

► Cod. articolo 8696-540-009

► Descrizione del prodotto

- incl. 5 scalpelli e supporto a molla
- Peso: 2.450 g
- Battiti al minuto: 4300 bpm
- Consumo d'aria: 269 l/min
- Vibrazioni: 15 m/s²
- incl. nipplo a innesto con filettatura esterna da 1/4



02

Set di scalpelli

► Cod. articolo 8696-540-029

► Descrizione del prodotto

- dalla cassa 8696-540-009





03

Indicatore di gonfiaggio pneumatici

► Cod. articolo 8696-540-010

► Descrizione del prodotto

- Max. Pressione: 8 bar
- Campo di misura del manometro: 0 - 12 bar
- Graduazione: 0,1 bar
- Tubo flessibile, lunghezza: 400 mm
- Diametro del manometro: 63 mm
- Ingresso connessione aria: filettatura interna 12,91 mm (1/4")
- Spina di accoppiamento: larghezza nominale 7,2 (inclusa)
- Pressione di esercizio (bar): 6.3
- Peso netto (kg): 0,41 kg
- incl. nipplo a innesto con filettatura esterna da 1/4"



01

Scaler ad aghi

▶ Cod. articolo 8696-540-005

▶ Descrizione del prodotto

- Peso: 3.000 g
- Velocità al minimo: 3700 colpi p/m
- Battiti al minuto: 9.000 BPM
- Vibrazioni: 6,9 m/s²
- Consumo d'aria: 280 l/min
- incl. nipplo a innesto con filettatura esterna da 1/4



02

Aghi di ricambio per ablatore di aghi

▶ Cod. articolo 8696-540-015

▶ Descrizione del prodotto

- per ablatore di aghi (articolo n. 8696-540-005)
- Quantità per set: 19 pezzi



03

Mini oliatore

▶ Cod. articolo 8696-550-006

▶ Descrizione del prodotto

- Può essere utilizzato con la maggior parte degli utensili pneumatici motorizzati
- Lubrificazione automatica per prolungare la vita utile dei vostri utensili pneumatici
- Ricaricabile, capacità 5,5 cm³
- Design compatto - da attaccare direttamente allo strumento
- Design particolarmente leggero
- Inserto filettato nel bocchettone di riempimento
- Ingresso connessione aria: filettatura esterna 1/4 „
- Uscita collegamento aria: filettatura interna 1/4 „
- Pressione di esercizio 6 bar



04

Riduttore di pressione del filtro

► Cod. articolo 8696-550-005

► **Descrizione del prodotto**

- Indicazione di pressione: 0,5 - 12 bar
- Filettatura del raccordo aria: 1/4"
- Portata d'aria: 1750 L/min
- Max. Pressione: 12 bar (1/4")
- Max. Pressione di esercizio: 10 bar (1/4")
- Capacità di riempimento filtro riduttore di pressione: 80 ml
- Capacità di scarico: 80 ml
- Capacità dell'olio: 150 ml



05

Unità di manutenzione

► Cod. articolo 8696-550-007

► **Descrizione del prodotto**

- 2 volte, composto da filtro riduttore di pressione, lubrificatore per nebbia e manometro
- Filettatura attacco aria (1/2")
- Portata d'aria a 6,2 bar: 3000 L/min
- Capacità di riempimento filtro riduttore di pressione: 80 ml
- Capacità di riempimento del lubrificatore a nebbia: 150 ml
- Max. Pressione: 15,2 bar (1/2")
- Max. Pressione di esercizio: 10 bar (1/2")
- Indicatore di pressione: 0,5 - 12 bar
- Capacità di drenaggio: 80 ml
- Capacità dell'olio: 150 ml



01

Pistola di soffiaggio lunga variabile

▶ Cod. articolo 8696-550-001

▶ Descrizione del prodotto

- angolo di rotazione 360
- Ingresso con rinforzo metallico
- pressione massima: 12 bar
- Tubo estensibile: 270 mm - 400 mm
- incl. nipplo a innesto da 1/4



02

Pistola di soffiaggio 100mm

▶ Cod. articolo 8696-550-002

▶ Descrizione del prodotto

- Ingresso con rinforzo metallico
- lunghezza: 100 mm
- pressione massima: 12 bar
- incl. nipplo a innesto 1/4"



03

Ugello lungo per pistola di soffiaggio

▶ Cod. articolo 8696-550-004

▶ Descrizione del prodotto

- Ingresso con rinforzo metallico
- pressione massima: 15 bar
- Lunghezza: 250 mm



04

Penna a soffietto

▶ Cod. articolo 8696-550-003

▶ Descrizione del prodotto

- Materiale: alluminio
- pressione massima: 6.2Bar



05

Pistola di soffiaggio ad aria compressa

con attacco da 1/4 „

► Cod. articolo 8696-113-90

► Descrizione del prodotto

- Lunghezza ugello: 22,0 cm



06

Pistola di soffiaggio ad aria compressa

con attacco da 1/4 „

► Cod. articolo 8696-113-9

► Descrizione del prodotto

- Lunghezza ugello: 2,5 cm



07

Pistola di soffiaggio ad aria compressa

con ugello metallico

► Cod. articolo 8696-113-900

► Descrizione del prodotto

- ugello: lunghezza 110 mm

- diametro 3 x 6 mm

- leggero

- robusto e antigraffio

- piede: 23 Nm 3/h a 6 bar

- collegamento di ingresso con inserto in ottone 1/4“

IG dentato



01

Pistola Tornador Classico

▶ Cod. articolo 8696-560-002

▶ Descrizione del prodotto

- Impulso più forte - maggiore potenza - migliore pulizia
- regolatore di pressione dell'aria integrato
- capezzolo articolato integrato
- adatto per compressori a pistoni da 2,2 kW - 240 V
- progettato per un uso professionale continuo



Codice art.	Descrizione dell'articolo	DIMENSIONI
8696-1-831	SFERA DI ASPIRAZIONE CON TUBO DI RISALITA	Tornador Gun Classic
8696-1-836	TAZZA SUPPLEMENTARE CON TAPPO	Tornador Gun Classic
8696-3-833	TUBO GUIDA INTERNO	Tornador Gun Classic
8696-3-834	TUBO ROTANTE PER IL TORNADOR CLASSIC	Tornador Gun Classic
8696-1-832	Valvola di bloccaggio	Tornador Gun Classic
8696-3-835	Imbuto	Classico e nero Serie 1
8696-4-835	Imbuto	Classico e nero Serie 1
8696-1-835	Imbuto	Classico e nero Serie 1
8696-1-837	Imbuto con anello di metallo	Pistola Tornador Classico
8696-3-832	IMBUTO PISTOLA TORNADOR CLASSICO	Tornador Gun Classic

02

Tornador Gun Black

► Cod. articolo 8696-560-001

► Descrizione del prodotto

- Molla ad aumento d'impulso
- pieno potenziale di prestazioni già a 4,5 bar
- micro-atomizzazione particolarmente fine
- regolatore d'aria compressa integrato
- capezzolo articolato integrato
- per compressori a pistoni da 2,2 kW - 230 V
- progettato per un uso professionale continuo



usura molto bassa
grazie al set di rotazione



Codice art.	Descrizione dell'articolo	DIMENSIONI
8696-1-831	SFERA DI ASPIRAZIONE CON TUBO DI RISALITA	Tornador Gun Classic
8696-3-831	TUBO FLESSIBILE DI RISALITA A SFERA DI ASPIRAZIONE TORNADOR 2016	Tornador Gun Black
8696-1-836	TAZZA SUPPLEMENTARE CON TAPPO	Tornador Gun Classic
8696-2-833	TUBO GUIDA INTERNO	Tornador Gun Black
8696-4-831	SET DI ROTAZIONE per TORNADOR-GUN BLACK 2016	Nero Serie 1 e 2
8696-1-832	Valvola di bloccaggio	Tornador Gun Classic
8696-4-835	Imbuto	Classico e nero Serie 1
8696-4-832	Imbuto	Nero Serie 1 e 2
8696-560-003	ATTACCO FLESSIBILE DA 1/4" PER L'ARIA COMPRESSA	



01

Tornador Gun Foam Normfest

► Cod. articolo 8696-560-004

► **Descrizione del prodotto**

- Tecnologia di diffusione di nuova concezione
- per la pre-pulizia di piccole e grandi superfici
- Con i due diffusori intercambiabili, è possibile schiumare facilmente intere auto, camion e furgoni in pochissimo tempo.
- La schiuma è estremamente secca e rigida, con un tempo di reazione molto lungo e garantisce risultati eccellenti.
- Regolatore di aria compressa integrato
- capezzolo articolato integrato
- ergonomico, isolato dal freddo e a basse vibrazioni



Shampoo per auto
Wash & Ready

- Cod. articolo 2000-321-5
- Contenuto: 5 litri

Si consiglia di utilizzare la pistola a schiuma solo con detersivi a pH neutro. Poiché la pistola a schiuma contiene una spugna, è necessario evitare tensioattivi o alcali forti e acidi forti. Per una lunga durata, la pistola a schiuma deve essere lavata dopo ogni utilizzo. Per un risultato ottimale, si consiglia il nostro shampoo per auto Wash and Ready, n. art. 2000-321-5.

01

Pistola ad aria compressa

ideale per la lavorazione di sigillanti per carrozzeria e adesivi per vetri

► **Cod. articolo 2891-010**► **Descrizione del prodotto**

- Possibilità di utilizzare diverse cartucce
- applicazione universale quando si utilizzano sigillanti e adesivi
- Arresto immediato del flusso di materiale grazie alla valvola di scarico rapido
- 70% di forza in più grazie alla tecnologia push-piston rispetto alle tradizionali pistole ad aria compressa
- Capacità di riempimento: cartucce da 300 ml a 320 ml, sacchetti fino a 400 ml
- Modalità di funzionamento: pneumatico su pistone / asta di spinta da 60 mm Unità di regolazione della pressione di scarico rapida
- Pistola in alluminio
- Sviluppo di forze elevate
- pressione massima: 10 bar
- Pressione di esercizio: 5-10 bar



02

Pistola ad aria compressa Multi

per cartucce da 310 ml

► **Cod. articolo 2891-03**► **Descrizione del prodotto**

- per la lavorazione di sigillanti per carrozzeria, adesivi per parabrezza e sigillanti per cuciture spruzzabili
- Dado di raccordo per sigillante per cuciture spruzzabile
- Dado di raccordo per applicazioni standard
- Peso: 1,65 kg
- Alimentazione aria compressa min./max.: max. 10 bar
- Pressione di esercizio: 0 - 7 bar
- Diametro massimo: 50 mm
- Lunghezza massima: 220 mm
- Volume della cartuccia: circa 310 ml



03

Pistola ad aria compressa per cartucce

► Cod. articolo 2891-05

► Descrizione del prodotto

- per la lavorazione di guarnizioni di giunzione spruzzabili
- incl. 10 ugelli lunghi e 20 corti

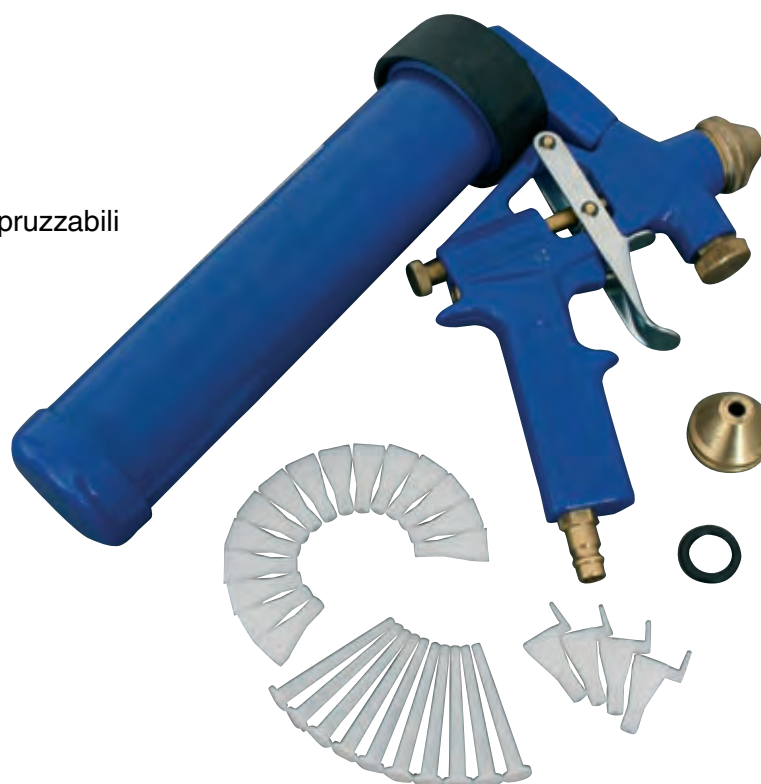

04

Tubetto di spruzzo di ricambio

per pistola con cartuccia ad aria compressa (cod. art. 2891-05)

- Cod. articolo 2891-051
- confezione: 30



05

Ugelli di ricambio per guarnizioni di giunzione spruzzabili

per pistola ad aria compressa (art. n. 2891-03)

- Cod. articolo 2891-03-1
- confezione: 10

► Descrizione del prodotto

- per la lavorazione di masse sigillanti per carrozzerie, adesivi per cristalli e sigillature di cuciture spruzzabili



01

Pistola pneumatica

per contenitori da avvitare da 1.000 ml

▶ Cod. articolo 2891-106-841

▶ Descrizione del prodotto

- per la lavorazione di Bottom-Guard e Protector
- possibilità di spruzzare strutture versatili
- guarnizioni in Teflon
- adatta al metallo



02

Set tubo di spruzzo flessibile per cavità

per pistola ad aria compressa con contenitore

▶ Cod. articolo 2891-106-842

▶ Descrizione del prodotto

- specifico per la lavorazione del tubo Protector
- Ø tubo flessibile: 6 mm
- lunghezza tubo flessibile: 98 cm (con impugnatura, incl. adattatore), 116 cm (senza impugnatura, incl. adattatore)

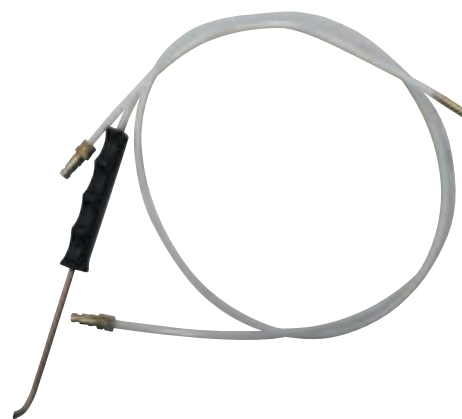

03

Pistola per protezione sottoscocca

incl. ugello e tubo di mandata

▶ Cod. articolo 2892-880

▶ Descrizione del prodotto

- montaggio rapido e semplice
- struttura dello spruzzo precisa e regolabile
- sostituzione rapida e semplice
- non richiede pulizia

-

- Contenuto:

- 1 x pistola
- 2 x ugelli
- 1 x tubo di mandata



04

Set di ugelli per pistola UBS

per pistola PROT. ANTISASS. (codice art. 2892-880)

▶ Cod. articolo 2892-880-1

- Set di ugelli per pistola PROT. ANTISASS. (codice art. 2892-880)

- Contenuto:

- 3 x ugelli

764 - 3 x tubi di mandata



05

Macchina pneumatica MBX

ideale per il togli-adesivi

► Cod. articolo 4692-123

► Descrizione del prodotto

- peso: 1,1 kg
- collegamento ad aria compressa filettato: Rp 1/4"
- regime: 0-3.500 minuto-1
- pressione di mandata necessaria: 6,2 bar/90 psi
- consumo di aria medio: 17,5 CFM (500 l/minuto)



06

Kit base MBX

per la lavorazione professionale dell'acciaio

► Cod. articolo 4692-900

► Descrizione del prodotto

- Peso: 1,1 kg
- Filettatura attacco pressione aria: Rp 1/4
- Diametro del tubo richiesto: 3/8" ID (9,5 mm)
- Velocità: 0-3500 min-1
- Pressione di flusso richiesta: 6,2 bar/90 psi
- Tubo flessibile richiesto Diametro interno del tubo: 9,5 mm
- Consumo medio di aria: 17,5 CFM (500 l/min.)
- Livello di pressione sonora: 83 dB (DIN 45635-21; ISO 3744)

- Contenuti:

- 1 x 4692-123 Macchina pneumatica MBX
- 1 x 4692-211 Sistema di prelievo MBX 1 mm
- 1 x 4692-223 Sistema di prelievo MBX 23 mm
- 1 x 4692-523 MBX Cinghia per spazzole grossolana 23 mm
- 1 x 4692-411 MBX nastro spazzola medio 11 mm
- 1 x 4692 311 MBX-spazzola a nastro fine 11 mm
- 1 x 4692-800 MBX gomma da cancellare in lamina



01

Tubo flessibile in PVC

con strati termoplastici

► **Descrizione del prodotto**

- resistenza alla temperatura da -20 °C a +60 °C



Codice art.	Ø interno/esterno	LUNGHEZZA
8699-66-50	6,3 mm x 11,0 mm	50 m
8699-69-50	9,0 mm x 14,5 mm	50 m
8699-613-50	12,7 mm x 19,0 mm	50 m

02

corredo tubo flessibile in PVC

con strati termoplastici

► **Descrizione del prodotto**

- con giunto ad aggancio rapido e raccordo
- resistenza alla temperatura da -20 °C a +60 °C
- lunga durata operativa
- resistente a ostruzione, urti e torsioni
- leggero e flessibile



Codice art.	Ø interno/esterno	LUNGHEZZA
8699-201-6	6,3 mm x 11,0 mm	10 m
8699-201-9	9,0 mm x 14,5 mm	10 m
8699-201-13	12,7 mm x 19,0 mm	10 m

03

Tubo flessibile antistatico

adatto a imprese di verniciatura

- ▶ Descrizione del prodotto
- con giunto ad aggancio rapido e raccordo



Codice art.	Ø interno/esterno	LUNGHEZZA
8699-201-916	9,0 mm x 16,0 mm	10 m

04

Tubo a spirale

Tubi a spirale in poliuretano

- ▶ Descrizione del prodotto
- con attacco filettato fisso e girevole



Codice art.	Ø interno/esterno	Collegamento	LUNGHEZZA
8699-201-65	6,5 mm x 10,0 mm	1/4"	6 m
8699-201-8	8,0 mm x 12,0 mm	3/8"	8 m

05

Nastro PTFE 12 mm x 12 m

per rendere i filetti impermeabili

- ▶ Cod. articolo 3985-030-160
- ▶ Descrizione del prodotto
- larghezza: 12 mm
- lunghezza: 12 m
- spessore: 0,1 mm
- resistente al calore fino a 240 °C - 250 °C



01

Giunto di sicurezza

profilo europeo 7,2 - 7,4 mm

► **Descrizione del prodotto**

- operazioni di aggancio e sgancio sicure grazie al meccanismo di decompressione ISO 4414 - DIN EN 983
- sforzo minimo nell'agganciare
- tenuta ottimale
- straordinario flusso che si adatta a tutti gli utensili ad aria compressa
- antistatico, impedisce che le particelle di polvere vengano attratte sulla superficie di lavoro durante l'applicazione di vernici
- il materiale composito ad assorbimento di energia protegge dai graffi
- elevata resistenza a usura, urti, torsioni, influssi delle vibrazioni
- pressione max. di esercizio: 16 bar
- temperatura operativa: da -15 °C a +70 °C

Codice art.	Descrizione	Collegamento	
			Illustrazione
8699-200-16	Giunto di sicurezza con collegamento tubo flessibile 6,0 mm		1
8699-200-19	Giunto di sicurezza con collegamento tubo flessibile 9,0 mm		1
8699-200-113	Giunto di sicurezza con collegamento tubo flessibile 13,0 mm		1
8699-200-214	Giunto di sicurezza con filettatura esterna	1/4"	2
8699-200-238	Giunto di sicurezza con filettatura esterna	3/8"	2
8699-200-212	Giunto di sicurezza con filettatura esterna	1/2"	2
8699-200-314	Giunto di sicurezza con filettatura interna	1/4"	3
8699-200-338	Giunto di sicurezza con filettatura interna	3/8"	3
8699-200-312	Giunto di sicurezza con filettatura interna	1/2"	3



1



2





3



01

Giunto rapido a mano

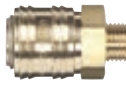
Codice art.	Collegamento ad aria mm	apertura della chiave	Lunghezza mm	DIMENSIONI	immagine
8699-506	6	21	58	con nipplo a spina	
8699-509	9	21	58	con nipplo a spina	
8699-514	G 1/4	22	41	con filetto interno	
8699-541	G 1/4	22	39	con filetto esterno	

02

Nipplo spinato filetto maschio in ottone

Codice art.	Collegamento ad aria mm	apertura della chiave	Lunghezza mm	DIMENSIONI immagine
8699-520-14	1/4"	17	33	
8699-520-38	3/8"	19	33	
8699-520-12	1/2"	24	38	

03

Filetto interno del distributore doppio

Codice art.	Collegamento ad aria mm	Lunghezza mm	immagine
8699-530	G 3/8	67	



04

Presadoppia

Codice art.	Collegamento ad aria mm	apertura della chiave	Lunghezza mm	immagine
8699-56	6		72	
8699-59	9		72	



05

Ugello a doppio tubo in ottone

Codice art.	Collegamento ad aria mm	Lunghezza mm	immagine
8699-25-551	Ø 9	54	
8699-25-552	Ø 13	51,5	

06

Raccordo per collegamento del tubo flessibile

Codice art.	Collegamento ad aria mm	Lunghezza mm	immagine
8699-526	6	48	
8699-529	9	48	



01

gancio con filetto esterno

Codice art.	Collegamento ad aria mm	apertura della chiave	Lunghezza mm	immagine
8699-25-531	1/4"	14	37	
8699-25-532	3/8"	17	37	
8699-25-533	1/2"	22	43	

02

Nipplo ad innesto con filettatura interna

Codice art.	Collegamento ad aria mm	apertura della chiave	Lunghezza mm	immagine
8699-200-714	1/4"	15	40	
8699-200-738	3/8"	21	41	
8699-200-712	1/2"	27	41	

03

Nipplo a spina filettatura femmina in acciaio

Codice art.	Collegamento ad aria mm	apertura della chiave	Lunghezza mm	immagine
8699-510-14	G 1/4	17	33	



04

Filettatura esterna distributore doppio

Codice art.	Collegamento ad aria mm	apertura della chiave	Lunghezza mm	immagine
8699-200-702	1/2"	25	53	

05

Raccordo per collegamento del tubo flessibile

Codice art.	Collegamento ad aria mm	Lunghezza mm	immagine
8699-25-520	Ø 6	44,5	
8699-25-521	Ø 9	54	
8699-25-522	Ø 13	51,5	







UTENSILI

01

Smerigliatrice angolare 2000 Watt Ø230 mm Normfest

► Cod. articolo 7983-006-1

► **Descrizione del prodotto**

- potenza: 2.000 Watt
- Numero di giri: 6.600 giri/minuto
- per dischi con Ø: 230 mm
- Mandrino: M 14
- Peso: 5,6 kg
- Imballaggio: Cartone
- Dotazione di serie: Attrezzo SENZA accessori
- Avviamento progressivo
- Pulsante di blocco per corsa continua

- Protezione contro il riavvio
- Cuffia di protezione antirotazione
- Protezione antipolvere
- Impugnatura supplementare antivibrazione
- Scatola degli ingranaggi in magnesio
- Spegnimento automatico per spazzole di carbone consumate





02

Avvitatore a impulsi con batteria ricaricabile 1/2" 18 V 5 Ah Normfest

► Cod. articolo 7983-007-1

► Descrizione del prodotto

- Tensione/Potenza: 18 V/2 Ah
- Numero di giri: 0-1.650 giri/minuto
- Coppia max.: 588 Nm
- N. colpi/min: 2.100
- Peso batteria ricaricabile incluso: 3,11 Kg
- Attacco: 1/2"
- Imballaggio: Valigia
- Livello di carica della batteria ricaricabile: visualizza la carica residua con la semplice pressione di un tasto
- 0%-25% 1 LED
- 26%-50% 2 LED
- 51%-75% 3 LED
- 76%-100% 4 LED
- Dotazione di serie: valigia / una batteria ricaricabile da 5 Ah / caricabatterie a carica rapida / istruzioni per l'uso / avvitatore a impulsi elettrico



01

FLEX Lucidatrice angolare PE 8-4 80

Per piccole aree

▶ Cod. articolo 0000-090-8

▶ Descrizione del prodotto

- Max. Corpo di lucidatura-Ø: 80 mm
- Max. Platorello-Ø: 75 mm
- Velocità minima: 1300-3900 /min
- Potenza assorbita: 800 watt
- Potenza in uscita: 425 watt
- Portautensili: M 14
- Lunghezza del cavo: 4,0 m
- Dimensioni: 305 x 83 x 105 mm
- Peso: 1,8 kg



02

FLEX Lucidatrice angolare PE 14-3 125

▶ Cod. articolo 0000-090-9

▶ Descrizione del prodotto

- Max. Corpo di lucidatura-Ø: 160 mm
- Max. Platorello-Ø: 125 mm
- Velocità di funzionamento al minimo: 1100-3700 /min
- Potenza assorbita: 1400 watt
- Potenza in uscita: 880 watt
- Portautensili: M 14
- Lunghezza del cavo: 4,0 m
- Dimensioni: 375 x 84 x 120 mm
- Peso: 2,2 kg



03

Lucidatrice rotativa a batteria 18V

► Cod. articolo 0000-090-10

► Descrizione del prodotto

- Max. Corpo di lucidatura-Ø: 160 mm
- Max. Platorello-Ø: 150 mm
- Velocità minima: 150-1450 /min
- Dimensioni: 395 x84 x 117 mm
- Tensione della batteria: 18 V
- Capacità della batteria: 2,5 / 5,0 Ah
- Peso senza batteria: 1,9 kg



01

Lucidatrice eccentrica

Tornador Ø 150 mm

▶ **Cod. articolo 8697-114-13**▶ **Descrizione del prodotto**

- Ø max. corpo da lucidare: 180 mm
- Ø max. platorello: 150 mm
- regimi: 1.700-4.200 giri/minuto
- corsa eccentrica: 21 mm
- potenza erogata: 900 W
- cavo di 10 metri
- velocità regolabile in continuo
- impugnatura supplementare amovibile
- 240 V/50 Hz
- peso: 4,28 kg



02

Piastre per la fresatura

per macchina lucidatrice eccentrica

▶ **Cod. articolo 8697-114-132**▶ **Descrizione del prodotto**

- Ø 150 mm



03

Dispositivo di separazione dei cristalli

FEIN MULTIMASTER MM700

► Cod. articolo 8697-6

► Descrizione del prodotto

- per rimuovere il vetro da vetri incollati e lavorare sulla carrozzeria
- Sistema antivibrante (fino al 70% in meno di vibrazioni grazie al completo disaccoppiamento dell'alloggiamento esterno del motore)
- lavoro sempre sicuro
- permanente e a prova di sovraccarico
- Motore ad alte prestazioni con un alto contenuto di rame
- eccezionale velocità di taglio
- Generatore di contagiri
- velocità costanti anche sotto carico
- regolazione elettronica continua della velocità
- Ingranaggi in metallo (elevata capacità di carico e massima durata)
- ampio raggio d'azione (cavo in gomma a trefoli sottili da 5 m)
- Consumo nominale 450 W.
- Potenza erogata 250 W.
- Vibrazioni 10.000-19.500 giri / min
- Portautensili esagonale
- Cambio utensile manuale con vite a esagono incassato
- Ampiezza 2 x 1,7 gradi
- Cavo da 5 m con spina
- Peso secondo EPTA 1,45 kg
- Fornitura:
 - 1 x tagliavetro MULTIMASTER
 - 1 x valigetta portautensili in plastica
 - 1 x pietra per affilare (Art.:8697-5-1)
 - 1 x vite di tensionamento



04

Lama da sega rotonda, fine

► Cod. articolo 8697-580-2

► Ø: 63 mm

► Cfz.: 1

► Cod. articolo 8697-581-2

► Ø: 80,0 mm

► Cfz.: 1



01

Pistole termiche

2.300 W per aria calda di 80-650 °C

▶ Cod. articolo 8697-000-992

▶ Descrizione del prodotto

- potenza: 2.300 W
- temperatura: 80 °C-650 °C
- visualizzazione temperatura: display, in passi di 10 °C
- quantità di aria: 150-500 l/minuto
- radiatore: radiatore in ceramica
- disattivazione con protezione termica: sì
- classe di protezione (senza raccordo del conduttore di protezione): II
- dimensioni (lunghezza x larghezza B x altezza): 253 x 86,5 x 200 mm
- allacciamento alla rete: 230 V, 50/60 Hz
- peso: 0,755 kg (senza cavo di alimentazione)

**Ugello di riparazione**

▶ Cod. articolo 2701-10

**Ugello riducente**

▶ Cod. articolo 2701-11



02

Pistola per termocollo

a regolazione elettronica

▶ Cod. articolo 8714-607-1

▶ Descrizione del prodotto

- la superficie trattata è solida e sollecitabile già dopo circa 2 minuti
- elevata capacità di fusione
- ugello intercambiabile
- controllo elettronico della temperatura grazie alla moderna tecnologia termica PTC
- semplice da utilizzare grazie al dispositivo di avanzamento meccanico per gli stick di colla



03

Rivettatrice

incl. perni filettati e dadi M6, M8, M10, M12

► **Cod. articolo 8948-800**

► **Descrizione del prodotto**

- Utensile manuale per la lavorazione di dadi per rivetti ciechi
- scala della corsa leggibile
- poco sforzo richiesto
- Posizionare il rivetto in punti difficili da raggiungere
- Sistema di cambio rapido per mandrini e maniche
- per la lavorazione di dadi per rivetti ciechi M6 M8 M10 M12 alluminio / acciaio / acciaio inossidabile
- Campo di lavoro: fino a Ø 12 mm
- Peso: 1,1 kg
- Lunghezza totale: 210 mm

-
- Aree di applicazione:
- es. : fissaggi per tetto convertibile, mancorrenti sul tetto, amplificatori per targa AUDI, alette su porte posteriori di camion, cerniere per porte di camion, ovunque nella costruzione di veicoli per veicoli speciali e sovrastrutture, assemblaggio di varie piastre di rinforzo su carrozzerie e macchine di automobili, costruzione di caravan, ecc.



04

Perno filettato e dado

per rivettatrice 8948-800



Codice art.	DIMENSIONI	cfz.
8948-800-14	M4	1
8948-800-15	M5	1
8948-800-16	M6	1



01

Pistola per cartucce a batteria

▶ Cod. articolo 8715-999-110

▶ Descrizione del prodotto

- tensione: 10,8 V
- Forza ascensionale: 450 kp
- Velocità (mm/secondo): 10 mm/sec.
- peso: 2,195 kg (batteria ricaricabile 0,185 kg)
- Tempo di ricarica: 1 ora, spegnimento automatico
- Motori dotati di ampia coppia con 10,8 V
- Meccanismo patentato con coppia elevata
- Meccanismo patentato per lavori senza gocciolamento
- Meccanismo di rilascio patentato
- Regolazione continua del numero di giri
- Funzione autostop
- Dotazione di serie: Pistola e batteria ricaricabile



02

Adattatore per borsa

per pistola a cartuccia a batteria

▶ Cod. articolo 8715-999-109

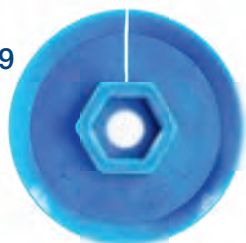

04

Caricabatteria sostitutivo

per pistola a cartuccia a batteria

▶ Cod. articolo 8715-999-112

▶ Descrizione del prodotto

- 10,8 V agli ioni di litio
- IP 30
- 100-240 V

03

accumulatore di ricambio

▶ Cod. articolo 8715-999-111

▶ Descrizione del prodotto

- Batteria di ricambio per le nostre pistole a cartuccia a batteria cod. Art. 8715-999-110 e 8715-999-106



05

Pistola a mano a bassa pressione

per la lavorazione di cartucce e sigillanti in bustina fino a 400 ml

► Cod. articolo 2891-04

► Descrizione del prodotto

- anello di chiusura antistrappo in metallo con chiusura a baionetta
- nessun blocco della stanga per la pressione di ingresso del pistone grazie alla piastra di spinta rinforzata
- per merce in bustina e cartucce



06

lama seghetto

bimetallo HSS, un solo taglio



► Descrizione del prodotto

- resistente all'usura, infrangibile, con straordinaria accuratezza del taglio
- consigliato per tutti i materiali

Codice art.	Lunghezza mm	larghezza mm	Altezza mm	DENTI su 1"	cfz.
4601-300-13	300	13	0,6 mm	24	10

07

lama seghetto

bimetallo HSS, a doppio taglio

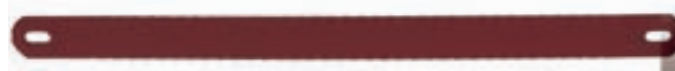

► Descrizione del prodotto

- resistente all'usura, infrangibile, con straordinaria accuratezza del taglio
- consigliato per tutti i materiali

Codice art.	Lunghezza mm	larghezza mm	Altezza mm	DENTI su 1"	cfz.
4601-300-25	300	25	0,8 mm	22	10



01

Set pinze per pompa idraulica

Cobra

► Cod. articolo 8714-02-08

► Descrizione del prodotto

- autobloccante su tubi e dadi: nessuno scivolamento sul pezzo da lavorare, lavori condotti con minore sforzo
- giunto traforato: elevata stabilità grazie alla doppia guida
- la protezione antibloccaggio previene contusioni
- cromo-vanadio, fucinato, temprato a olio



02

Pinza extra sottile

Cobra

► Descrizione del prodotto

- Regolazione al tocco di un pulsante direttamente sul pezzo da lavorare
- Regolazione fine per un adattamento ottimale alle diverse dimensioni dei pezzi e posizione dell'impugnatura a misura di mano
- Autobloccaggio su tubi e dadi: nessuno scivolamento sul pezzo, lavoro senza sforzo
- Superfici di presa con denti appositamente induriti
- durezza dei denti circa 61 HRC: presa sicura permanente grazie all'elevata resistenza all'usura
- Giunto a foro passante: alta stabilità grazie alla doppia guida
- bloccaggio sicuro del perno della cerniera: nessuna regolazione involontaria
- La protezione dal pizzico previene le lesioni da schiacciamento
- Acciaio elettrico al cromo vanadio, forgiato, temprato ad olio
- Pinza atramentata grigia con testa lucida
- Maniglie rivestite di plastica antiscivolo

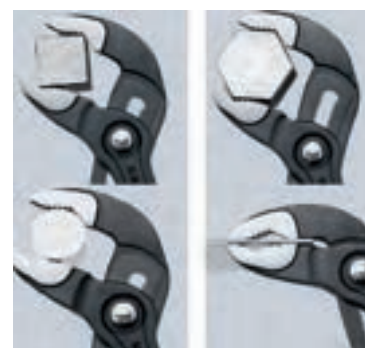

Codice art.	Lunghezza mm	Ø tubo	apertura della chiave
8714-02-05	180	1 ¼"	fino a 30 mm
8714-02-06	250	2"	fino a 46 mm
8714-02-07	400	3 ½"	fino a 95 mm
8714-02-09	560	4 ½"	fino a 120 mm



03

Pinza graffette per tappezzeria

► Cod. articolo 8714-02-10

► Descrizione del prodotto

- Scanalatura per stabilizzare il morsetto della tappezzeria
- Molla reversibile, assicura una presa salda del morsetto della tappezzeria



04

Pinza per fascette elastiche

250mm

► Cod. articolo 8714-02-11

► Descrizione del prodotto

- inserti di presa rotanti e universali per una presa sicura dei morsetti in ogni posizione
- Gli inserti di presa possono anche essere ruotati sotto carico
- Leva estremamente buona con la quale i morsetti possono essere aperti facilmente e in sicurezza con poco sforzo
- testa snella; piccola larghezza della testa, inserti di presa girevoli: uno strumento ideale soprattutto in spazi ristretti
- Funzione aggiuntiva: allentare delicatamente i tubi con una ganaschia di presa dentata
- Acciaio elettrico al cromo vanadio, forgiato, temprato ad olio
- Regolazione Quick-Set: regolazione mediante spinta diretta sul pezzo
- Può essere utilizzato per morsetti standard, salvaspazio e per cavi, nonché per anelli elastici fino a una dimensione nominale di 70 mm
- percorso di serraggio superiore a 40 mm
- Pinza: grigia atramentizzata
- Maniglie: rivestite in plastica antiscivolo
- Capacità: max. 70 mm
- Posizioni di impostazione: 25
- Lunghezza: 250 mm
- Peso netto: 340 g
- Campi di applicazione: aspirazione aria, raffreddamento, aria di sovralimentazione, ritorno acqua, termostato, carburante, riscaldamento



01

Assortimento maschi e filiere

per filettature metriche secondo DIN 13, 44 pezzi

► Cod. articolo 8639-02

► Descrizione del prodotto

- Contenuto: 44 pezzi
- 3 perforatori a mano DIN 352, HSSG: M3, M4, M5, M6, M8, M10, M12
- 1 filiera DIN 223, HSS: M3, M4, M5, M6, M8, M10, M12
- 1 giramaschio regolabile DIN 1814: Misure 1 e 2
- 1 supporto filiera DIN 225: 20 x 5 mm, 20 x 7 mm, 25 x 9 mm, 30 x 11 mm, 38 x 14 mm
- 1 punta elicoidale per foro centrale DIN 338, HSS: 2,5 mm, 3,3 mm, 4,2 mm, 5,0 mm, 6,8 mm, 8,5 mm, 10,2 mm
- 1 cacciavite e calibro conta filetti



02

Giramaschi estensibile tipo americano

DIN 1814 per perforatori a mano con punta quadrangolare secondo DIN 10 e ISO/R237



Codice art.	Lunghezza mm	Per filettatura	Per 4 comp.
8657-1	180	M1 - 10	2,1 - 5,5
8657-2	280	M4 - 12	3,8 - 7,0
8657-3	390	M5 - 20	4,9 - 12,0

03

Giramaschi a cricchetto reversibile

tipo lungo per perforatori a manorotazione a destra e a sinistra



Codice art.	Lunghezza mm	Per filettatura	Per 4 comp.
8715-42-03	250	M3 - 8	2,4 - 4,9
8715-42-04	300	M8 - 12	4,9 - 7,0

04

Giramaschi a cricchetto reversibile

tipo corto per perforatori a manorotazione a destra e a sinistra

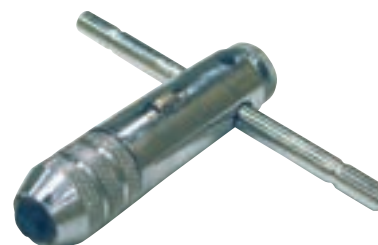

Codice art.	Lunghezza mm	Per filettatura	Per 4 comp.
8715-42-01	85	M3 - 8	2,4 - 4,9
8715-42-02	100	M8 - 12	4,9 - 7,0



01

Serie di perforatori manuali di filetti

DIN 352 HSS, metrico, ISO-filettatura standard, sbozzatore, intermedio, finitore

Codice art.	Misure	cfz.
8639-4	M4	1
8639-5	M5	1
8639-6	M6	1
8639-8	M8	1
8639-10	M10	1
8639-12	M12	1
8639-14	M14	1
8639-16	M16	1
8639-18	M18	1



02

Sbozzatore

DIN 352 HSS

Codice art.	Misure	cfz.
8640-1-6	M6	1
8640-1-7	M7	1
8640-1-8	M8	1
8640-1-10	M10	1
8640-1-20	M20	1
8640-1-22	M22	1
8640-1-24	M24	1



03

Intermedio

DIN 352 HSS

Codice art.	Misure	cfz.
8640-2-5	M5	1
8640-2-6	M6	1
8640-2-8	M8	1
8640-2-10	M10	1
8640-2-18	M18	1
8640-2-20	M20	1
8640-2-24	M24	1



04

Finitore

DIN 352 HSS

Codice art.	Misure	cfz.
8640-3-4	M4	1
8640-3-5	M5	1
8640-3-6	M6	1
8640-3-8	M8	1
8640-3-10	M10	1
8640-3-12	M12	1
8640-3-20	M20	1
8640-3-22	M22	1

**Filetti-dati-denominazione**

DIN 352 HSS, per filetto metrico standard ISO

Il filo	Passo mm	Foro del nucleo \varnothing mm	L mm	Lunghezza della filettatura mm	Gambo mm	4 kt. \varnothing
M4	0,70	3,3	45	14	4,5	3,4
M5	0,80	4,2	48	16	6,0	4,9
M6	1,00	5,0	50	19	6,0	4,9
M7	1,00	6,0	50	19	6,0	4,9
M8	1,25	6,8	56	22	6,0	4,9
M10	1,50	8,5	70	24	7,0	5,5
M12	1,75	10,2	75	29	9,0	7,0
M14	2,00	12,0	80	30	11,0	9,0
M16	2,00	14,0	80	32	12,0	9,0
M18	2,50	15,5	95	40	14,0	11,0
M20	2,50	17,5	95	40	16,0	12,0
M22	2,50	19,5	100	40	18,0	14,5
M24	3,00	21,0	110	50	18,0	14,5



05

Serie di perforatori manuali di filetti

DIN 2181 HSS, metrico, ISO-filettatura fine, sbozzatore, finitore

Codice art.	Misure	cfz.
8641-8-1	M8	1
8641-10-1	M10	1
8641-10-125	M10	1
8641-12-125	M12	1
8641-12-15	M12	1
8641-14-125	M14	1
8641-14-15	M14	1
8641-16-15	M16	1
8641-18-15	M18	1



06

Pre-cutter per filo sottile

DIN 2181 HSS

Codice art.	Misure	cfz.
8642-118-15	M18	1
8642-124-15	M24	1



07

Fresa a filo fine

DIN 2181 HSS

Codice art.	Misure	cfz.
8642-310-1	M10 x 1,00	1
8642-310-125	M10 x 1,25	1
8642-312-125	M12 x 1,25	1
8642-312-15	M12 x 1,50	1
8642-314-125	M14 x 1,25	1
8642-314-15	M14 x 1,50	1



Filetti-dati-denominazione

DIN 2181 HSS, per filetto metrico fine ISO

Il filo	Passo mm	Foro del nucleo \varnothing mm	L mm	Lunghezza della filettatura mm	Gambo mm	4 kt. \varnothing
M4	0,70	3,3	45	14	4,5	3,4
M5	0,80	4,2	48	16	6,0	4,9
M6	1,00	5,0	50	19	6,0	4,9
M7	1,00	6,0	50	19	6,0	4,9
M8	1,25	6,8	56	22	6,0	4,9
M10	1,50	8,5	70	24	7,0	5,5
M12	1,75	10,2	75	29	9,0	7,0
M14	2,00	12,0	80	30	11,0	9,0
M16	2,00	14,0	80	32	12,0	9,0
M18	2,50	15,5	95	40	14,0	11,0
M20	2,50	17,5	95	40	16,0	12,0
M22	2,50	19,5	100	40	18,0	14,5
M24	3,00	21,0	110	50	18,0	14,5



01

Filiera passo fine

DIN 223 HSS, per filettatura metrica ISO standard secondo DIN 13, modello B (di tipo chiuso, con scanalature)



Codice art.	Misure	Passo mm	Ø mm	Altezza mm
8652-6	M6	1,00	20	7
8652-8	M8	1,25	25	9
8652-10	M10	1,50	30	11
8652-12	M12	1,75	38	14

02

Filiera passo fine

DIN 223 HSS, per filettatura metrica ISO fine secondo DIN 13, modello B (di tipo chiuso, con scanalature)



Codice art.	Misure	Passo mm	Ø mm	Altezza mm
8652-10-125	M10	1,25	30	11
8652-12-125	M12	1,25	38	11
8652-12-15	M12	1,50	38	10
8652-14-15	M14	1,50	38	10
8652-16-15	M16	1,50	45	14
8652-22-15	M22	1,50	55	16

03

Portafiliera per filiere tonde

DIN 225, per l'attacco diretto della filiera



Codice art.	adeguato per	Ø filiera
8659-5	M12 - 14	38 x 14,0









Componenti DIN e standard



01

Fissaggio viti

medio forte

- ▶ Cod. articolo 2896-531
- ▶ Contenuto: 24 ml
- ▶ Quantità per cartone: 12

- ▶ Cod. articolo 2896-531-50
- ▶ Contenuto: 50 ml
- ▶ Quantità per cartone: 10

- ▶ Descrizione del prodotto
- media tenacità, classe di resistenza DIN 30661
- capacità max. di riempimento delle fessure: 0,25 mm
- filettatura massima (metrica) M36
- resistente alla temperatura da -55 °C a +150 °C
- solido in 10-20 minuti
- pronto all'uso in 1-3 ore

02

Fissaggio viti

- estremamente solido

- ▶ Cod. articolo 2896-530
- ▶ Contenuto: 24 ml
- ▶ Quantità per cartone: 12

- ▶ Cod. articolo 2896-530-50
- ▶ Contenuto: 50 ml
- ▶ Quantità per cartone: 10

- ▶ Descrizione del prodotto
- alta tenacità, classe di resistenza DIN 30661
- capacità max. di riempimento delle fessure: 0,15 mm
- filettatura max. (metrica) M20
- resistente alla temperatura da -55 °C a +150 °C
- solido in 10-20 minuti
- pronto all'uso in 1-3 ore



03

Viti a testa esagonale Geomet® DIN 931

► **Descrizione del prodotto**

- estrema resistenza alle intemperie
- ottima termostabilità
- resistenza alla corrosione a lunga tenuta, anche con riutilizzo delle viti



04

Viti esagonali Geomet® DIN 933

► **Descrizione del prodotto**

- estrema resistenza alle intemperie
- ottima termostabilità
- resistenza alla corrosione a lunga tenuta, anche con riutilizzo delle viti



Cod. art.	Ø Lunghezza		Resistenza	cfz.
	filettatura			
6032-6-51	M 6	50 mm	8.8	100
6032-6-50	M 6	50 mm	10.9	100
6032-8-100	M 8	100 mm	8.8	100
6032-12-55	M 12	55 mm	8.8	100
6032-12-70	M 12	70 mm	10.9	100
6032-16-70	M 16	70 mm	10.9	25
6032-16-75	M 16	75 mm	10.9	50
6032-16-90	M 16	90 mm	10.9	50
6032-16-110	M 16	110 mm	10.9	50
6032-20-65	M 20	65 mm	10.9	25
6032-20-75	M 20	75 mm	10.9	25
6032-30-120	M 30	120 mm	10.9	10
6032-30-150	M 30	150 mm	10.9	10
6032-030-180	M 30	180 mm	10.9	5

Cod. art.	Ø Lunghezza		Resistenza	cfz.
	filettatura			
6031-8-20	M 8	20 mm	10.9	100
6031-8-25	M 8	25 mm	10.9	100
6031-8-30	M 8	30 mm	10.9	100
6031-8-35	M 8	35 mm	10.9	100
6031-8-40	M 8	40 mm	10.9	100
6031-8-55	M 8	55 mm	10.9	100
6031-10-16	M 10	16 mm	10.9	100
6031-10-20	M 10	20 mm	10.9	100
6031-10-25	M 10	25 mm	10.9	100
6031-10-30	M 10	30 mm	10.9	100
6031-10-40	M 10	40 mm	10.9	100
6031-12-25	M 12	25 mm	10.9	50
6031-12-40	M 12	40 mm	10.9	50
6031-12-45	M 12	45 mm	10.9	50
6031-12-80	M 12	80 mm	10.9	50
6031-16-35	M 16	35 mm	10.9	50
6031-16-40	M 16	40 mm	10.9	50
6031-16-45	M 16	45 mm	10.9	50
6031-16-65	M 16	65 mm	10.9	50
6031-16-55	M 16	55 mm	10.9	50
6031-16-75	M 16	75 mm	10.9	50
6031-16-90	M 16	90 mm	10.9	50
6031-20-45	M 20	45 mm	10.9	25
6031-20-70	M 20	70 mm	10.9	25
6031-20-80	M 20	80 mm	10.9	25
6031-20-90	M 20	90 mm	10.9	25



Ecco come misurare correttamente le viti: vite a testa svasata = lunghezza totale / ulteriori viti = fino alla testa

01

Viti a brugola esagonale Geomet® DIN 912

► Descrizione del prodotto

- estrema resistenza alle intemperie
- ottima termostabilità
- resistenza alla corrosione a lunga tenuta, anche con riutilizzo delle viti



Cod. art.	Ø Lunghezza		Resistenza alla trazione	cfz.
	filettatura			
6030-5-40	M 5	40 mm	10.9	100
6030-6-25	M 6	25 mm	10.9	100
6030-6-30	M 6	30 mm	10.9	100

02

Viti a testa cilindrica Geomet® DIN 912 8.8

Cod. art.	Ø Lunghezza		Resistenza alla trazione	cfz.
	filettatura			
6032-8-40	M 8	40 mm		100



03

Controdadi Geomet® DIN 980 FKL10

► **Descrizione del prodotto**

- estrema resistenza alle intemperie
- ottima termostabilità
- resistenza alla corrosione a lunga tenuta, anche con riutilizzo delle viti



Cod. art.	Misure	cfz.
6032-8	M 8	100
6032-10	M 10	100
6032-12	M 12	100
6032-16	M 16	100
6032-20	M 20	100
6032-30	M 30	25

04

Rondelle di sicurezza Ripp Lock

► **Descrizione del prodotto**

- estrema resistenza alle intemperie
- ottima termostabilità
- resistenza alla corrosione a lunga tenuta, anche con riutilizzo delle viti



Cod. art.	ø in mm	cfz.
6033-6	6	200
6033-8	8	200
6033-10	10	200
6033-12	12	200
6033-16	16	100
6033-20	20	100

05

Rondella Geomet® DIN 125 forma B

► **Descrizione del prodotto**

- estrema resistenza alle intemperie
- ottima termostabilità
- resistenza alla corrosione a lunga tenuta, anche con riutilizzo delle viti



Cod. art.	ø in mm	cfz.
6034-8	8	100
6034-30	30	25

06

Rondelle di fissaggio Geomet® DIN 6796

► **Descrizione del prodotto**

- estrema resistenza alle intemperie
- ottima termostabilità
- resistenza alla corrosione a lunga tenuta, anche con riutilizzo delle viti



Cod. art.	ø in mm	cfz.
6035-16	16	50
6035-20	20	50



01

Vite autofilettante

- **Descrizione del prodotto**
 - Testa cilindrica con intaglio
 croce DIN 8041/ISO 7049,
 zincata, classe di resistenza 4.8



Sono anche disponibile
 come assortimento:
 Cod. articolo 1957-115

02

Vite autofilettante a testa piatta

- **Descrizione del prodotto**
 - con intaglio a croce Phillips
 (modulo H)
 - DIN 7981 / ISO 7049
 - zincato nero



Sono anche disponibile
 come assortimento:
 Cod. articolo 1957-134

Cod. art.	Misure	Lunghezza	Ø testa	cfz.
6115-29-95	2,9 mm	9,5 mm	5,6 mm	100
6115-35-13	3,5 mm	13,0 mm	6,9 mm	100
6115-35-16	3,5 mm	16,0 mm	6,9 mm	100
6115-35-19	3,5 mm	19,0 mm	6,9 mm	100
6115-35-95	3,5 mm	9,5 mm	6,9 mm	100
6115-39-13	3,9 mm	13,0 mm	7,5 mm	100
6115-39-16	3,9 mm	16,0 mm	7,5 mm	100
6115-39-19	3,9 mm	19,0 mm	7,5 mm	100
6115-42-13	4,2 mm	13,0 mm	8,2 mm	100
6115-42-16	4,2 mm	16,0 mm	8,2 mm	100
6115-42-19	4,2 mm	19,0 mm	8,2 mm	100
6115-42-22	4,2 mm	22,0 mm	8,2 mm	100
6115-42-25	4,2 mm	25,0 mm	8,2 mm	100
6115-42-38	4,2 mm	38,0 mm	8,2 mm	100
6115-42-95	4,2 mm	9,5 mm	8,2 mm	100
6115-48-13	4,8 mm	13,0 mm	9,5 mm	100
6115-48-16	4,8 mm	16,0 mm	9,5 mm	100
6115-48-19	4,8 mm	19,0 mm	9,5 mm	100
6115-48-22	4,8 mm	22,0 mm	9,5 mm	100
6115-48-25	4,8 mm	25,0 mm	9,5 mm	100
6115-48-32	4,8 mm	32,0 mm	9,5 mm	100
6115-48-95	4,8 mm	9,5 mm	9,5 mm	100
6115-55-13	5,5 mm	13,0 mm	10,8 mm	100
6115-55-16	5,5 mm	16,0 mm	10,8 mm	100
6115-55-19	5,5 mm	19,0 mm	10,8 mm	100
6115-55-38	5,5 mm	38,0 mm	10,8 mm	100
6115-63-16	6,3 mm	16,0 mm	12,5 mm	100
6115-63-19	6,3 mm	19,0 mm	12,5 mm	100
6115-63-22	6,3 mm	22,0 mm	12,5 mm	100
6115-63-25	6,3 mm	25,0 mm	12,5 mm	100
6115-63-60	6,3 mm	60,0 mm	12,5 mm	100

Cod. art.	Misure	Lunghezza	Ø testa	cfz.
6134-29-95	2,9 mm	9,5 mm	5,6 mm	100
6134-29-13	2,9 mm	13,0 mm	5,6 mm	100
6134-29-19	2,9 mm	19,0 mm	5,6 mm	100
6134-35-95	3,5 mm	9,5 mm	6,9 mm	100
6134-35-13	3,5 mm	13,0 mm	6,9 mm	100
6134-35-16	3,5 mm	16,0 mm	6,9 mm	100
6134-35-19	3,5 mm	19,0 mm	6,9 mm	100
6134-39-95	3,9 mm	9,5 mm	7,5 mm	100
6134-39-13	3,9 mm	13,0 mm	7,5 mm	100
6134-39-16	3,9 mm	16,0 mm	7,5 mm	100
6134-39-19	3,9 mm	19,0 mm	7,5 mm	100
6134-39-22	3,9 mm	22,0 mm	7,5 mm	100
6134-39-25	3,9 mm	25,0 mm	7,5 mm	100
6134-42-95	4,2 mm	9,5 mm	8,2 mm	100
6134-42-13	4,2 mm	13,0 mm	8,2 mm	100
6134-42-16	4,2 mm	16,0 mm	8,2 mm	100
6134-42-19	4,2 mm	19,0 mm	8,2 mm	100
6134-42-22	4,2 mm	22,0 mm	8,2 mm	100
6134-42-25	4,2 mm	25,0 mm	8,2 mm	100
6134-48-95	4,8 mm	9,5 mm	9,5 mm	100
6134-48-13	4,8 mm	13,0 mm	9,5 mm	100
6134-48-16	4,8 mm	16,0 mm	9,5 mm	100
6134-48-19	4,8 mm	19,0 mm	9,5 mm	100
6134-48-22	4,8 mm	22,0 mm	9,5 mm	100
6134-48-25	4,8 mm	25,0 mm	9,5 mm	100
6134-48-32	4,8 mm	32,0 mm	9,5 mm	100
6134-55-16	5,5 mm	16,0 mm	10,8 mm	100
6134-55-19	5,5 mm	19,0 mm	10,8 mm	100
6134-55-25	5,5 mm	25,0 mm	10,8 mm	100



03

Vite autofilettante a testa piatta

► **Descrizione del prodotto**

- con intaglio a croce Phillips (forma H), collare e punta
- simile a DIN 7981
- zincato nero



Sono anche disponibile
come assortimento:
Cod. articolo 1957-134-0

Cod. art.	Misure	Lunghezza	Ø testa	cfz.
6134-039-95	3,9 mm	9,5 mm	10,0 mm	100
6134-039-13	3,9 mm	13,0 mm	10,0 mm	100
6134-039-16	3,9 mm	16,0 mm	10,0 mm	100
6134-039-19	3,9 mm	19,0 mm	10,0 mm	100
6134-039-22	3,9 mm	22,0 mm	10,0 mm	100
6134-039-25	3,9 mm	25,0 mm	10,0 mm	100
6134-039-38	3,9 mm	38,0 mm	10,0 mm	100
6134-042-95	4,2 mm	9,5 mm	10,5 mm	100
6134-042-13	4,2 mm	13,0 mm	10,5 mm	100
6134-042-16	4,2 mm	16 mm	10,5 mm	100
6134-042-19	4,2 mm	19,0 mm	10,5 mm	100
6134-042-22	4,2 mm	22,0 mm	10,5 mm	100
6134-042-25	4,2 mm	25,0 mm	10,5 mm	100
6134-042-38	4,2 mm	38,0 mm	10,5 mm	100
6134-048-95	4,8 mm	9,5 mm	11,5 mm	100
6134-048-13	4,8 mm	13,0 mm	11,5 mm	100
6134-048-16	4,8 mm	16,0 mm	11,5 mm	100
6134-048-19	4,8 mm	19,0 mm	11,5 mm	100
6134-048-22	4,8 mm	22,0 mm	11,5 mm	100
6134-048-25	4,8 mm	25,0 mm	11,5 mm	100
6134-048-32	4,8 mm	32,0 mm	11,5 mm	100

04

Viti autofilettanti con collare, zincate nere

► **Descrizione del prodotto**

- con intaglio a croce Phillips (forma H) con collare e punta da trapano
- DIN 7981 / ISO 7049
- zincato nero



Sono anche disponibile
come assortimento:
Cod. articolo 1957-135-0

Cod. art.	Misure	Lunghezza	Ø testa	cfz.
6135-042-13	4,2 mm	13,0 mm	11,0 mm	100
6135-042-16	4,2 mm	16 mm	11,0 mm	100
6135-042-19	4,2 mm	19 mm	11,0 mm	100
6135-042-25	4,2 mm	25 mm	11,0 mm	100
6135-048-16	4,8 mm	16 mm	12,5 mm	100
6135-048-22	4,8 mm	22,0 mm	12,5 mm	100
6135-048-35	4,8 mm	35 mm	12,5 mm	100



01

Viti di foratura con intaglio a croce (DIN 7504)

► Descrizione del prodotto

- con incavo a croce Phillips
- simile a DIN 7504-N
- zincato



Cod. art.	Misure	Lunghezza	Ø testa	cfz.
6211-35-95	3,9 mm	9,5 mm	6,9 mm	100
6211-35-13	3,5 mm	13,0 mm	6,9 mm	100
6211-35-16	3,5 mm	16,0 mm	6,9 mm	100
6211-35-19	3,5 mm	19,0 mm	6,9 mm	100
6211-39-13	3,9 mm	13,0 mm	7,5 mm	100
6211-39-16	3,9 mm	16,0 mm	7,5 mm	100
6211-39-19	3,9 mm	19,0 mm	7,5 mm	100
6211-42-13	4,2 mm	13,0 mm	8,2 mm	100
6211-42-16	4,2 mm	16,0 mm	8,2 mm	100
6211-42-19	4,2 mm	19,0 mm	8,2 mm	100
6211-42-22	4,2 mm	22,0 mm	8,2 mm	100
6211-42-25	4,2 mm	25,0 mm	8,2 mm	100
6211-48-13	4,8 mm	13,0 mm	9,5 mm	100
6211-48-16	4,8 mm	16,0 mm	9,5 mm	100
6211-48-19	4,8 mm	19,0 mm	9,5 mm	100
6211-48-22	4,8 mm	22,0 mm	9,5 mm	100
6211-48-25	4,8 mm	25,0 mm	9,5 mm	100
6211-48-32	4,8 mm	32,0 mm	9,5 mm	100
6211-48-45	4,8 mm	45,0 mm	9,5 mm	100
6211-55-19	5,5 mm	19,0 mm	10,8 mm	100
6211-55-22	5,5 mm	22,0 mm	10,8 mm	100
6211-63-19	6,3 mm	19,0 mm	10,8 mm	100
6211-63-22	6,3 mm	22,0 mm	10,8 mm	100
6211-63-25	6,3 mm	25,0 mm	10,8 mm	100

02

Vite autoforante ad alette

► Descrizione del prodotto

- vite autoforante con alette impronta TorxT30 zincata



Cod. art.	Misure	Lunghezza	Ø testa	cfz.
6212-55-38	5,5 mm	38,0 mm	12,0 mm	100
6212-55-45	6,3 mm	45,0 mm	12,0 mm	100
6212-55-55	6,3 mm	55,0 mm	12,0 mm	100
6212-63-60	5,5 mm	60,0 mm	12,0 mm	100
6212-63-70	5,5 mm	70,0 mm	12,0 mm	100



03

Viti per lamiera a testa esagonale con rondella

► Descrizione del prodotto

- con rondella
- DIN 7976 B
- zincato



Sono anche disponibile
come assortimento:
Cod. articolo 1957-129-1

04

Viti autofilettanti a testa svasata

► Descrizione del prodotto

- con intaglio a croce Phillips (modulo H) e punta
- DIN 7982 / ISO 7050
- acciaio inossidabile



Cod. art.	Misure	Lunghezza	Ø testa	cfz.
6129-48-13	4,8 mm	13,0 mm	8,0 mm	100
6129-48-16	4,8 mm	16,0 mm	8,0 mm	100
6129-48-19	4,8 mm	19,0 mm	8,0 mm	100
6129-55-16	5,5 mm	16,0 mm	8,0 mm	100
6129-55-19	5,6 mm	19,0 mm	8,0 mm	100
6129-56-13	5,5 mm	13,0 mm	8,0 mm	100
6129-63-16	6,3 mm	16,0 mm	10,0 mm	100
6129-63-25	6,3 mm	20,0 mm	10,0 mm	100
6129-65-16	6,5 mm	16,0 mm	10,0 mm	100
6129-65-20	6,5 mm	20,0 mm	10,0 mm	100
6129-8-19	8,0 mm	19,0 mm	13,0 mm	100

Cod. art.	Misure	Lunghezza	Ø testa	cfz.
6123-35-13	3,5 mm	13,0 mm	6,8 mm	100
6123-35-16	3,5 mm	16,0 mm	6,8 mm	100
6123-35-19	3,5 mm	19,0 mm	6,8 mm	100

05

Vite autoforante testa esagonale

► Descrizione del prodotto

- con flangia e dentatura sottotesta sec. DIN 7504-K
- zincata



06

Viti per pannelli con testa svasata e Torx

► Descrizione del prodotto

- con azionamento Torx (T-Multidrive)
- zincato



Cod. art.	Misure	Lunghezza	Ø testa	cfz.
6214-48-19	4,8 mm	19,0 mm	10,5 mm	100
6214-48-16	4,8 mm	16,0 mm	10,5 mm	100

Cod.art.	Azionamento	Misure	Lunghezza	Ø testa:	cfz.
6198-030-16	T10	3,0 mm	16,0 mm	6,0 mm	300
6198-035-16	T10	3,5 mm	16,0 mm	7,0 mm	300
6198-035-40	T10	3,5 mm	40,0 mm	7,0 mm	300
6198-040-20	T20	4,0 mm	20,0 mm	8,0 mm	300
6198-040-45	T20	4,0 mm	45,0 mm	8,0 mm	300



Ecco come misurare correttamente le viti: viti a testa svasata = lunghezza totale / ulteriori viti = fino alla testa

01

Viti a testa esagonale (DIN 933 / ISO 4017)► **Descrizione del prodotto**

- Filo fino alla testa
- DIN 933 / ISO 4017
- zincato
- Classe di resistenza 8.8

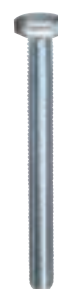

<u>Cod. art.</u>	<u>Misure</u>	<u>Lunghezza</u>	<u>cfz.</u>	<u>Cod. art.</u>	<u>Misure</u>	<u>Lunghezza</u>	<u>cfz.</u>
6057-4-10	4 mm	10,0 mm	200	6057-6-35	6 mm	35,0 mm	200
6057-4-16	4 mm	16,0 mm	200	6057-6-40	6 mm	40,0 mm	200
6057-4-20	4 mm	20,0 mm	200	6057-6-45	6 mm	45,0 mm	200
6057-4-25	4 mm	25,0 mm	200	6057-6-50	6 mm	50,0 mm	200
6057-4-30	4 mm	30,0 mm	200	6057-6-55	6 mm	55,0 mm	100
6057-4-40	4 mm	40,0 mm	200	6057-6-60	6 mm	60,0 mm	100
6057-5-10	5 mm	10,0 mm	200	6057-6-70	6 mm	70,0 mm	50
6057-5-12	5 mm	12,0 mm	200	6057-6-80	6 mm	80,0 mm	50
6057-5-16	5 mm	16,0 mm	200	6057-8-10	8 mm	10,0 mm	200
6057-5-20	5 mm	20,0 mm	200	6057-8-12	8 mm	12,0 mm	200
6057-5-25	5 mm	25,0 mm	200	6057-8-16	8 mm	16,0 mm	200
6057-5-30	5 mm	30,0 mm	200	6057-8-20	8 mm	20,0 mm	200
6057-5-35	5 mm	35,0 mm	200	6057-8-25	8 mm	25,0 mm	200
6057-5-40	5 mm	40,0 mm	200	6057-8-30	8 mm	30,0 mm	200
6057-5-45	5 mm	45,0 mm	200	6057-8-35	8 mm	35,0 mm	200
6057-5-50	5 mm	50,0 mm	200	6057-8-40	8 mm	40,0 mm	100
6057-5-60	5 mm	60,0 mm	200	6057-8-45	8 mm	45,0 mm	100
6057-6-10	6 mm	10,0 mm	200	6057-8-50	8 mm	50,0 mm	100
6057-6-12	6 mm	12,0 mm	200	6057-8-55	8 mm	55,0 mm	100
6057-6-16	6 mm	16,0 mm	200	6057-8-60	8 mm	60,0 mm	100
6057-6-18	6 mm	18,0 mm	200	6057-8-65	8 mm	65,0 mm	100
6057-6-20	6 mm	20,0 mm	200	6057-8-70	8 mm	70,0 mm	50
6057-6-22	6 mm	22,0 mm	200	6057-8-75	8 mm	75,0 mm	50
6057-6-25	6 mm	25,0 mm	200	6057-8-80	8 mm	80,0 mm	50
6057-6-30	6 mm	30,0 mm	200	6057-8-90	8 mm	90,0 mm	50



Cod. art.	Misure	Lunghezza	cfz.	Cod. art.	Misure	Lunghezza	cfz.
6057-10-16	10 mm	16,0 mm	100	6057-12-70	12 mm	70,0 mm	50
6057-10-20	10 mm	20,0 mm	100	6057-12-80	12 mm	80,0 mm	50
6057-10-25	10 mm	25,0 mm	100	6057-12-90	12 mm	90,0 mm	50
6057-10-30	10 mm	30,0 mm	100	6057-12-100	12 mm	100,0 mm	25
6057-10-35	10 mm	35,0 mm	100	6057-14-35	14 mm	35,0 mm	25
6057-10-40	10 mm	40,0 mm	100	6057-14-40	14 mm	40,0 mm	25
6057-10-45	10 mm	45,0 mm	100	6057-14-45	14 mm	45,0 mm	25
6057-10-50	10 mm	50,0 mm	100	6057-14-50	14 mm	50,0 mm	25
6057-10-55	10 mm	55,0 mm	50	6057-14-60	14 mm	60,0 mm	25
6057-10-60	10 mm	60,0 mm	100	6057-14-70	14 mm	70,0 mm	25
6057-10-65	10 mm	65,0 mm	50	6057-14-80	14 mm	80,0 mm	25
6057-10-70	10 mm	70,0 mm	50	6057-14-100	14 mm	100,0 mm	25
6057-10-80	10 mm	80,0 mm	50	6057-16-30	16 mm	30,0 mm	25
6057-10-90	10 mm	90,0 mm	50	6057-16-40	16 mm	40,0 mm	25
6057-10-100	10 mm	100,0 mm	50	6057-16-50	16 mm	50,0 mm	25
6057-10-110	10 mm	110,0 mm	50	6057-16-55	16 mm	55,0 mm	25
6057-12-20	12 mm	20,0 mm	100	6057-16-60	16 mm	60,0 mm	25
6057-12-25	12 mm	25,0 mm	100	6057-16-70	16 mm	70,0 mm	25
6057-12-30	12 mm	30,0 mm	100	6057-16-80	16 mm	80,0 mm	25
6057-12-35	12 mm	35,0 mm	100	6057-16-100	16 mm	100,0 mm	25
6057-12-40	12 mm	40,0 mm	100	6057-16-120	16 mm	120,0 mm	25
6057-12-45	12 mm	45,0 mm	100	6057-20-35	20 mm	35,0 mm	25
6057-12-50	12 mm	50,0 mm	100	6057-20-55	20 mm	55,0 mm	25
6057-12-55	12 mm	55,0 mm	50				
6057-12-60	12 mm	60,0 mm	100				



01

Vite per trapano ad alette 8 mm► **Descrizione del prodotto**

- Diametro nominale: 8 mm
- Diametro della testa: 15 mm
- Altezza della testa: 5,4 mm
- Forma della testa: Testa di fresatura svasata
- Azionamento interno AW40
- Lunghezza della punta: 18 mm
- Materiale: acciaio
- Tipo di filettatura: filettatura metrica
- Spessore della filettatura: 8 mm



Cod. art.	Lunghezza	cfz.
6219-008-50	50 mm	100
6219-008-65	65 mm	100
6219-008-80	80 mm	50
6219-008-100	100 mm	50

03

Viti di bloccaggio con dado zincato 655► **Descrizione del prodotto**

- con sezione quadrangolare e dado esagonale, stabilità 4.8 DIN 603/ISO 8677 zincata



Cod. art.	Lunghezza	Ø testa:	cfz.
6223-10-40	40,0 mm	24,0 mm	100

04

Viti per targa - viti con cappuccio autofilettante► **Descrizione del prodotto**

- per fissare le targhe
- passivato blu (A2K)
- Testa con filettatura di fissaggio aggiuntiva per tappo di copertura
- Acciaio zincato



Cod. art.	Lunghezza	Azionamento	Misure	cfz.
6104-48-13	13 mm	intaglio a croce	4,8 mm	100
6104-48-16	16 mm	intaglio a croce	4,8 mm	100
6104-48-19	19 mm	intaglio a croce	4,8 mm	100

02

Vite con flangia zigrinata► **Descrizione del prodotto**

- qualità 8.8, zincata, classe di resistenza 8.8



Cod. art.	Misure	apertura della chiave	Lunghezza	cfz.
6274-6-10	M 6	10 mm	10,0 mm	100
6274-6-16	M 6	10 mm	16,0 mm	100
6274-6-20	M 6	10 mm	20,0 mm	100
6274-6-25	M 6	10 mm	25,0 mm	100
6274-6-30	M 6	10 mm	30,0 mm	100
6274-8-20	M 8	13,0 mm	20,0 mm	100
6274-8-30	M 8	13,0 mm	30 mm	100
6274-8-40	M 8	13,0 mm	40,0 mm	100
6274-10-30	M 10	15 mm	30,0 mm	50
6274-10-50	M 10	15 mm	50,0 mm	50
6274-12-20	M 12	17 mm	20,0 mm	50
6274-12-30	M 12	17 mm	30,0 mm	50
6274-12-40	M 12	17 mm	40,0 mm	50

05

Viti telaio con filettatura fine► **Descrizione del prodotto**

- con filo sottile
- grado 10.9 / acciaio
- zincato



Cod. art.	Misure	Lunghezza	cfz.
6273-012-30	M 12 x 1,5	30 mm	25
6273-012-40	M 12 x 1,5	40 mm	25
6273-014-30	M 14 x 1,5	30 mm	25
6273-014-60	M 14 x 1,5	60 mm	25

06

Vite TCCEI

► **Descrizione del prodotto**

- testina cilindrica
 classe 8.8
 DIN 912 / ISO 4762
 zincata



Cod. art.	Misure	Lunghezza	cfz.
6084-4-16	M 4	16 mm	100
6084-5-10	M 5	10 mm	100
6084-5-12	M 5	12 mm	100
6084-5-16	M 5	16 mm	100
6084-5-20	M 5	20 mm	100
6084-5-25	M 5	25 mm	100
6084-5-30	M 5	30 mm	100
6084-5-40	M 5	40 mm	100
6084-6-10	M 6	10 mm	100
6084-6-16	M 6	16 mm	100
6084-6-20	M 6	20 mm	100
6084-6-25	M 6	25 mm	100
6084-6-30	M 6	30 mm	100
6084-6-35	M 6	35 mm	100
6084-6-40	M 6	40 mm	100
6084-6-50	M 6	50 mm	100
6084-6-60	M 6	60 mm	100
6084-8-12	M 8	12 mm	100
6084-8-16	M 8	16 mm	100
6084-8-20	M 8	20 mm	100
6084-8-25	M 8	25 mm	100
6084-8-30	M 8	30 mm	100
6084-8-35	M 8	35 mm	100
6084-8-40	M 8	40 mm	100
6084-8-45	M 8	45 mm	100
6084-8-50	M 8	50 mm	100
6084-8-60	M 8	60 mm	100
6084-10-30	M 10	30 mm	100
6084-10-40	M 10	40 mm	100
6084-10-50	M 10	50 mm	100
6084-10-60	M 10	60 mm	50
6084-12-30	M 12	30 mm	50

07

Viti a brugola DIN 912 A2

► **Descrizione del prodotto**

- DIN 912, vite con testa cilindrica -
 brugola



Cod. art.	Lunghezza	Altezza della testa	cfz.
6094-5-20	20 mm	5,0 mm	100
6094-6-20	20 mm	6,0 mm	100
6094-6-30	30 mm	6,0 mm	100
6094-6-40	40 mm	6,0 mm	100

Particolarità della vite con esagono incassato:

M4 e M5 fino a una lunghezza di 25 mm, solo senza perno

M4 e M5 a partire da una lunghezza di 30 mm, solo con perno

M6 fino a una lunghezza di 30 mm, solo senza perno

M6 a partire da una lunghezza di 35 mm, solo con perno

M8 fino a una lunghezza di 35 mm, solo senza perno

M8 a partire da una lunghezza di 40 mm, solo con perno

M10 fino a una lunghezza di 40 mm, solo senza perno

M10 a partire da una lunghezza di 45 mm, solo con perno

M12 fino a una lunghezza di 50 mm, solo senza perno

M12 a partire da una lunghezza di 55 mm, solo con perno



Ecco come misurare correttamente le viti: vite a testa svasata = lunghezza totale / ulteriori viti = fino alla testa

01

Viti esagonali A2

► Descrizione del prodotto

- DIN 933
Filetto intero



Cod. art.	Misure	Lunghezza	cfz.
6096-6-16	M 6	16 mm	100
6096-6-20	M 6	20 mm	100
6096-6-30	M 6	30 mm	100
6096-8-20	M 8	20 mm	100
6096-8-25	M 8	25 mm	100
6096-8-30	M 8	30 mm	100
6096-8-40	M 8	40 mm	100

02

Vite svasata A2

► Descrizione del prodotto

- DIN 965
EN ISO 7046
con intaglio a croce Phillips



Cod. art.	Lunghezza	Ø testa:	cfz.
6281-8-40	40,0 mm	14,5 mm	50

03

Viti autofilettanti con testa cilindrica A2

► Descrizione del prodotto

- DIN 7981
DIN ISO 7049
con intaglio a croce Phillips



Cod. art.	Tipo di filettatura	Lunghezza	Ø testa	cfz.
6119-35-13	3,50 mm	13,0 mm	6,9 mm	100
6119-35-16	3,50 mm	16,0 mm	6,9 mm	100
6119-42-13	4,20 mm	13,0 mm	8,2 mm	100
6119-42-16	4,20 mm	16,0 mm	8,2 mm	100
6119-42-19	4,20 mm	19,0 mm	8,2 mm	100
6119-42-25	4,20 mm	25,0 mm	8,2 mm	100
6119-48-13	4,80 mm	13,0 mm	8,2 mm	100
6119-48-16	4,80 mm	16,0 mm	8,2 mm	100
6119-48-19	4,80 mm	19,0 mm	8,2 mm	100
6119-48-22	4,80 mm	22,0 mm	8,2 mm	100
6119-48-25	4,80 mm	25,0 mm	8,2 mm	100

04

Dadi esagonali A2

► Descrizione del prodotto

- DIN 1587



Cod. art.	DIMENSIONI	cfz.
6348-6	M6	100
6348-8	M8	100



05

Dado di arresto poli A2

► Descrizione del prodotto
- DIN 985/ISO 10511, anello in
plastica autobloccante



Cod. art.	DIMENSIONI	cfz.
6391-5	M 5	100
6391-6	M 6	100
6391-8	M 8	100
6391-10	M10	100
6391-12	M12	100

06

Dadi esagonali A2

► Descrizione del prodotto
- DIN 934



Cod. art.	DIMENSIONI	cfz.
6322-5	M5	100
6322-6	M6	100
6322-8	M8	100
6322-10	M10	100
6322-12	M12	50

07

Rondelle A2

► Descrizione del prodotto
- DIN 9021
EN ISO 7093
diametro esterno ~3x
diametro di perforazione



Cod. art.	DIMENSIONI	cfz.
6419-5	5,3	100
6419-6	6,4 mm	100
6419-8	8,4	100
6419-10	10,5 mm	50

08

Rondelle A2

► Descrizione del prodotto
- DIN 125
EN ISO 7089
Forma A senza bordo smussato



Cod. art.	DIMENSIONI	cfz.
6409-5	5,3	100
6409-6	6,4 mm	100
6409-8	8,4	100
6409-10	10,5 mm	50



01

Dado del telaio con filettatura fine

- Descrizione del prodotto
- dentato, DIN 6798, qualità A 10,9,
zincato

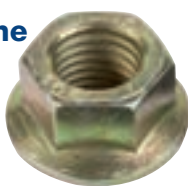

Cod. art.	DIMENSIONI	cfz.
6273-012	M12 x 1,5	25
6273-014	M14 x 1,5	25
6273-016	M16 x 1,5	25

02

dadi autobloccanti

- autobloccante
Tutto metallo
maggiore impegno per attrito dovuto
alla deformazione dell'area di serraggio
del dado
DIN 980 / ISO 7042
cromato giallo
Classe di resistenza 10



- Cod. art. 6368 (Art. no. x filettatura Ø x passo)

03

dadi autobloccanti

- autobloccante
Tutto metallo
maggiore impegno per attrito dovuto
alla deformazione dell'area di serraggio del dado
DIN 980 / ISO 7042
cromato giallo
Classe di resistenza 10



- Cod. articolo 6369-0
(Art. no. x filettatura Ø x passo)

04

Controdadi Geomet® DIN 980 FKL10

- autobloccante
Tutto metallo
maggiore impegno per attrito dovuto
alla deformazione dell'area di serraggio del dado
DIN 980 / ISO 7042
zincato
Classe di resistenza 10



- Cod. articolo 6369 (Art. no. x filetto Ø)

05

Dado esagonale medio

- DIN 934 / ISO 4032
zincato
Classe di resistenza 8



- Cod. articolo 6317 (Art. no. x filettatura Ø x passo)

06

Dado esagonale con rondella ondulata

- Acciaio galvanizzato
passivato blu (A2K)



- Cod. articolo 6379 (Art. no. x filetto Ø)

07

Dado esagonale cieco

- forma alta
DIN 1587
zincato
Classe di resistenza 6



- Cod. articolo 6356 (Art. no. x filetto Ø)

08

Ghiere vz

- con collare e denti di bloccaggio
simile a Din 6923
zincato
Classe di resistenza 8



- Cod. articolo 6394 (Art. no. x filetto Ø)



09

Rondelle elastiche

Modulo B
ondulato
DIN 137
zincato



► Cod. articolo 6435 (Art. no. x filetto Ø)

10

Rondella piana

Modulo A
DIN 125 / ISO 7089
zincato
Classe di durezza 140 HV



► Cod. articolo 6407 (Art. no. x filetto Ø)

11

Rondelle grembialine

Tolleranza secondo DIN 522 C
zincato



► Cod. articolo 6411
(Art. no. x filetto Ø)



Sono anche disponibile
come assortimento:
Cod. articolo 1957-411

12

Rondella grower

Modulo A
piegato
DIN 127
zincato



► Cod. articolo 6441
(Art. no. x filetto Ø)

13

Rondelle di sicurezza dentellate

Modulo A
dentato esternamente
DIN 6798
zincato



► Cod. articolo 6429 (Art. no. x filetto Ø)

14

Rondelle Nord-Lock

Rondelle di sicurezza a cuneo
NL NERD-LOCK
incollati in coppia
Materiale: acciaio
Superficie: DELTA-PROTEKT
d: 31,4 mm
d1: 47 mm
h: 5,8 mm
Unità di elaborazione: 50 pezzi



► Cod. articolo 6032-30-1



01

Coppiglia a scatto

giallo cromato

Cod. art.	Albero-Ø mm	l in mm	cfz.
6472-45	4,5	40	10
6472-6	6	40	10
6472-8	8	40	10
6472-10	10	40	10

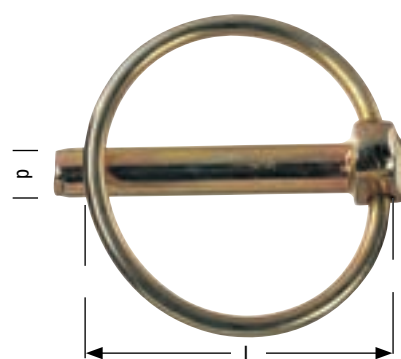

02

Coppiglia a molla

occhiello semplice ?zincata

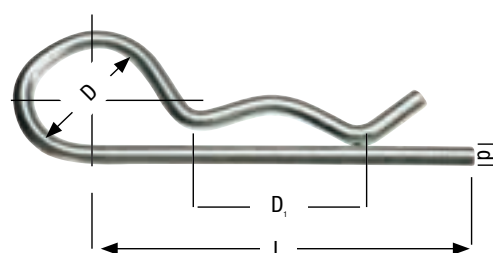

Cod. art.	D	Lunghezza (L)	D	Ø foro	Assi senza. onde-Ø D1	cfz.
6473-2-1	2	50	10	2,5	9 - 14	25
6473-3-1	3	60	18	3,5	10 - 16	25
6473-4-1	4	60	20	4,5	16 - 20	10
6473-5-1	5	85	24	6,0	20 - 28	10
6473-6-1	6	105	30	7,0	28 - 40	10
6473-8-1	8	110	28	9,0	30 - 45	10

03

Coppiglia a molla

occhiello doppio

zincata

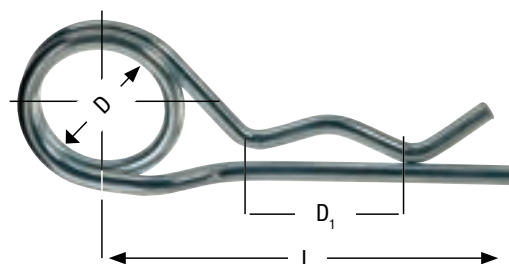

Cod. art.	D	Lunghezza (L)	D	Ø foro	Assi senza. onde-Ø D1	cfz.
6473-2-3	2	50	10	2,5	8 - 14	25
6473-3-3	3	62	16	3,5	14 - 20	25
6473-4-3	4	78	23	4,5	17 - 24	10
6473-5-3	5	92	26	5,5	18 - 30	10
6473-6-3	6	120	30	6,5	24 - 36	10

04

Perni con testa

DIN 1434

Cl. 10.9

in acciaio zincato



05

Barre filettate

DIN 975, 1 metro

cl. 8.8

zincate



Cod. art.	d Ø mm	L1 mm	L mm	cfz.
6260-001-42	19	40	45	10

Cod. art.	Misure	cfz.
6958-5	M 5	1
6958-6	M 6	1
6958-8	M 8	1
6958-10	M 10	1
6958-12	M 12	1

06

coppiglia d'acciaio

DIN 94 / ISO 1234

zincato

► **Cod. articolo 6470**

(N. art. x spessore della coppiglia x lunghezza della coppiglia)



Sono anche disponibile
come assortimento:
Cod. articolo 1957-470



07

Spine elastiche

DIN 1481, vuoto



Sono anche disponibile
come assortimento:
Cod. articolo 1957-476

Cod. art.	Ø	Lunghezza	spessore	cfz.
6476-2-20	2 mm	20 mm	0,4 mm	100
6476-2-30	2 mm	30 mm	0,4 mm	100
6476-3-20	3 mm	20 mm	0,6 mm	100
6476-3-40	3 mm	40 mm	0,6 mm	100
6476-4-40	4 mm	40 mm	0,8 mm	100
6476-4-60	4 mm	60 mm	0,8 mm	100
6476-5-30	5 mm	30 mm	1,0 mm	50
6476-5-40	5 mm	40 mm	1,0 mm	50
6476-5-60	5 mm	60 mm	1,0 mm	50
6476-6-40	6 mm	40 mm	1,2 mm	50
6476-6-50	6 mm	50 mm	1,2 mm	50
6476-6-60	6 mm	60 mm	1,2 mm	50
6476-8-40	8 mm	40 mm	1,5 mm	25
6476-8-50	8 mm	50 mm	1,5 mm	25
6476-8-60	8 mm	60 mm	1,5 mm	25
6476-8-80	8 mm	80 mm	1,5 mm	20
6476-10-60	10 mm	60 mm	2,0 mm	20







Assortimento



01

Assortimento anelli di tenuta in rame DIN 7603A

1.190 parti

► **Cod. articolo 1957-460**

► **Contenuto:**

- Contenuto: 1.190 pezzi
- 100 x 6 x 10 x 1 (codice art. 6460-6-10)
- 100 x 8 x 12 x 1 (codice art. 6460-8-12)
- 100 x 8 x 14 x 1 (codice art. 6460-8-14)
- 100 x 10 x 14 x 1 (codice art. 6460-10-14)
- 100 x 10 x 16 x 1 (codice art. 6460-10-16)
- 100 x 12 x 16 x 1,5 (codice art. 6460-12-16)
- 100 x 12 x 18 x 1,5 (codice art. 6460-12-18)
- 50 x 14 x 18 x 1,5 (codice art. 6460-14-18)
- 50 x 14 x 20 x 1,5 (codice art. 6460-14-20)
- 50 x 14 x 22 x 1,5 (codice art. 6460-14-22)
- 50 x 16 x 22 x 1,5 (codice art. 6460-16-22)
- 50 x 18 x 24 x 1,5 (codice art. 6460-18-24)
- 50 x 20 x 26 x 1,5 (codice art. 6460-20-26)
- 50 x 22 x 27 x 1,5 (codice art. 6460-22-27)
- 50 x 22 x 29 x 1,5 (codice art. 6460-22-29)
- 30 x 24 x 30 x 2 (codice art. 6460-24-30)
- 30 x 26 x 32 x 2 (codice art. 6460-26-32)
- 30 x 28 x 34 x 2 (codice art. 6460-28-34)





02

anelli di tenuta per tappi olio assortimento

1.000 pezzi

► **Cod. articolo 1957-462**

► **Contenuto:**

- Contenuto: 1.000 pezzi
- 100 x anelli di tenuta in rame, forma A 12 x 18 x 1,5 (codice art. 6460-12-18)
- 100 x anelli di tenuta, forma A 14 x 20 x 1,5 (codice art. 6460-14-20)
- 100 x anelli di tenuta, forma C 14 x 21 x 2 (codice art. 6462-14-21)
- 100 x anelli di tenuta, forma C 16 x 22 x 2 (codice art. 6462-16-22)
- 100 x anelli di tenuta, forma C 18 x 24 x 2 (codice art. 6462-18-24)
- 100 x anelli di tenuta, forma A 12 x 17 x 1,5 (codice art. 6463-12-18)
- 50 x anelli di tenuta Toyota NF231 12 x 24 x 2 (codice art. 6464-012-242)
- 50 x anelli piegati Nissan 11 x 17 x 3 (codice art. 6464-11-17)
- 50 x guarnizioni Ford NBR 70 12,8 x 22,5 x 3 (codice art. 6464-128-225)
- 100 x anelli di tenuta in plastica PA6 14,5 x 22 x 2 (codice art. 6464-14-22)
- 50 x anelli di tenuta Ford 16,7 x 24 x 2 gr. labbro (codice art. 6464-16-24)
- 100 x anelli di tenuta Opel NBR 70 18 x 22 x 2 (codice art. 6464-18-2)





01

Assortimento di o-ring Perbunan

1.050 parti

► Cod. articolo 1957-468-1

► Contenuto:

- Contenuto: 1.050 pezzi
- 100 x 3,00 x 2,00 (codice art. 6468-003-20)
- 100 x 4,00 x 2,00 (codice art. 6468-004-20)
- 100 x 5,00 x 2,00 (codice art. 6468-005-20)
- 100 x 6,00 x 2,00 (codice art. 6468-006-20)
- 100 x 7,00 x 2,00 (codice art. 6468-007-20)
- 100 x 8,00 x 2,00 (codice art. 6468-008-20)
- 50 x 10,00 x 2,00 (codice art. 6468-010-20)
- 50 x 10,00 x 2,50 (codice art. 6468-010-25)
- 50 x 12,00 x 2,00 (codice art. 6468-012-20)
- 50 x 12,00 x 2,50 (codice art. 6468-012-25)
- 50 x 14,00 x 2,50 (codice art. 6468-014-25)
- 50 x 15,00 x 2,50 (codice art. 6468-015-25)
- 25 x 17,00 x 2,50 (codice art. 6468-017-25)
- 25 x 18,00 x 3,00 (codice art. 6468-018-30)
- 25 x 19,00 x 2,50 (codice art. 6468-019-25)
- 25 x 20,00 x 3,00 (codice art. 6468-020-30)
- 25 x 22,00 x 3,00 (codice art. 6468-022-30)
- 25 x 24,00 x 3,00 (codice art. 6468-024-30)





02

Assortimento di connettori per tubi in plastica

160 pezzi

► Cod. articolo 1957-896

► Contenuto:

- 10 x connettore tubo diritto 3mm (Art.-No. 5896-103)
- 10 x connettore tubo diritto 4mm (Art.-No. 5896-104)
- 10 x connettore tubo dritto 5mm (Art.-No. 5896-105)
- 10 x connettore tubo dritto 6mm (Art.-No. 5896-106)
- 10 x connettore tubo a T 3mm (Art.-No. 5896-203)
- 10 x connettore tubo a T 4mm (Art.-No. 5896-204)
- 10 x connettore tubo a T 5mm (Art.-No. 5896-205)
- 10 x connettore tubo a T 6mm (Art.-No. 5896-206)
- 10 x connettore per tubo flessibile angolato 3mm (Art.-No. 5896-303)
- 10 x connettore angolare per tubo flessibile 4mm (Art.-No. 5896-304)
- 10 x connettore tubo angolato 5mm (Art.-No. 5896-305)
- 10 x connettore per tubo flessibile angolato 6mm (Art.-No. 5896-306)
- 10 x connettore tubo a Y 3mm (Art.-No. 5896-403)
- 10 x connettore tubo a Y 4mm (Art.-No. 5896-404)
- 10 x connettore tubo a Y 5mm (Art.-No. 5896-405)
- 10 x connettore tubo a Y 6mm (Art.-No. 5896-406)

-





01

Assortimento di punte elicoidali Night Line

assortimento di base

► Cod. articolo 1957-626

► Contenuto:

- Caratteristiche:
- Massa del profilo
- terra da un solido vuoto
- Trapano HSS
- Adatto per trapani a mano
- Angolo di punta 118 °
- comportamento di penetrazione relativamente buono
- tagliente trasversale ridotto
- elevata stabilità
- comportamento di marcia

silenzioso

- Contenuto: 120 parti:
- 10 x 1,0 mm (articolo n. 4626-10)
- 10 x 1,5 mm (articolo n. 4626-15)
- 10 x 2,0 mm (articolo n. 4626-20)
- 10 x 2,5 mm (articolo n. 4626-25)
- 5 x 3,0 mm (articolo n. 4626-30)
- 5 x 3,5 mm (articolo n. 4626-35)
- 5 x 4,0 mm (articolo n. 4626-40)
- 5 x 4,5 mm (articolo n. 4626-45)
- 5 x 5,0 mm (articolo n. 4626-50)
- 5 x 5,5 mm (articolo n. 4626-55)
- 5 x 6,0 mm (articolo n. 4626-60)
- 5 x 6,5 mm (articolo n. 4626-65)
- 5 x 7,0 mm (articolo n. 4626-70)
- 5 x 7,5 mm (articolo n. 4626-75)
- 5 x 8,0 mm (articolo n. 4626-80)
- 5 x 8,5 mm (articolo n. 4626-85)
- 5 x 9,0 mm (articolo n. 4626-90)
- 5 x 9,5 mm (articolo n. 4626-95)
- 5 x 10,0 mm (articolo n. 4626-100)
- 5 x 10,5 mm (articolo n. 4626-105)
- 1 x scatola assortimento
- 1 x ingresso 20 volte





02

Gamma di punte elicoidali Stratus rettificate, esecuzione destra, DIN 384

► **Cod. articolo 1957-627-1**

► **Contenuto:**

- Rettifica speciale:
- calma concentricità
- nessuna punzonatura centrale
- Possibilità di foratura su superfici curve
-
- Caratteristiche:
- Trapano HSS-O
- Trapano a tutto tondo per quasi tutti i materiali
- Macinato da un solido vuoto
- massima resistenza alla rottura per tutti i diametri
- bassa curvatura del truciolo
-
- Angolo del punto:
- fino al 50% più veloce rispetto alle tradizionali punte elicoidali
- basso consumo energetico
- particolarmente adatto per trapani a batteria
-
- Soddisfare:
- 5 x 1,0 mm (articolo n. 4627-10)
- 5 x 1,5 mm (articolo n. 4627-15)
- 5 x 2,0 mm (articolo n. 4627-20)
- 5 x 2,5 mm (articolo n. 4627-25)
- 3 x 3,0 mm (articolo n. 4627-30)
- 3 x 3,5 mm (articolo n. 4627-35)
- 3 x 4,0 mm (articolo n. 4627-40)
- 3 x 4,5 mm (articolo n. 4627-45)
- 3 x 5,0 mm (articolo n. 4627-50)
- 3 x 5,5 mm (articolo n. 4627-55)
- 3 x 6,0 mm (articolo n. 4627-60)
- 3 x 6,5 mm (articolo n. 4627-65)
- 3 x 7,0 mm (articolo n. 4627-70)
- 3 x 7,5 mm (articolo n. 4627-75)
- 3 x 8,0 mm (articolo n. 4627-80)
- 3 x 8,5 mm (articolo n. 4627-85)
- 3 x 9,0 mm (articolo n. 4627-90)
- 3 x 9,5 mm (articolo n. 4627-95)
- 3 x 10,0 mm (articolo n. 4627-100)
- 3 x 10,5 mm (articolo n. 4627-105)
- 1 x scatola assortimento
- 1 x ingresso 20 volte





01

Assortimento Platinum Basic

1,0 - 10,5 mm

► Cod. articolo 1957-628

► Contenuto:

- 5x Punta elicoidale Stratus HSS-O 1,0 mm (art. 4627-10)
- 5x Punta elicoidale Stratus HSS-O 1,5 mm (art. 4627-15)
- 5x Punta elicoidale Stratus HSS-O 2,0 mm (art. 4627-20)
- 2x Trapano a rotazione in platino HSCO 10,0 mm (Art. 4628-1-100)
- 2x Trapano a rotazione in platino HSCO 10,5 mm (Art. 4628-1-105)
- 5x Trapano a rotazione in platino HSCO 2,5 mm (Art. 4628-1-25)
- 5x Trapano a rotazione in platino HSCO 3,0 mm (Art. 4628-1-30)
- 3x Platino Trapano HSCO 3,5 mm (Art. 4628-1-35)
- 3x Trapano a rotazione in platino HSCO 4,0 mm (Art. 4628-1-40)
- 3x Trapano a rotazione in platino HSCO 4,5 mm (Art. 4628-1-45)
- 3x Platino Trapano HSCO 5,0 mm (Art. 4628-1-50)
- 3x Trapano a rotazione in platino HSCO 5,5 mm (Art. 4628-1-55)
- 3x Trapano a colonna in platino HSCO 6,0 mm (Art. 4628-1-60)
- 3x Trapano a rotazione in platino HSCO 6,5 mm (Art. 4628-1-65)
- 3x Trapano a rotazione in platino HSCO 7,0 mm (Art. 4628-1-70)
- 3x Trapano a rotazione in platino HSCO 7,5 mm (Art. 4628-1-75)
- 3x Trapano a rotazione in platino HSCO 8,0 mm (Art. 4628-1-80)
- 3x Trapano a rotazione in platino HSCO 8,5 mm (Art. 4628-1-85)
- 2x Trapano a rotazione in platino HSCO 9,0 mm (Art. 4628-1-90)
- 2x Trapano a rotazione in platino HSCO 9,5 mm (Art. 4628-1-95)
- 1x Scatola d'assortimento in plastica 210 x 302 (Art. 1958-001)
- 1x scatola assortita Inlett f. Trapano KST 20 volte. (art. n. 1958-001-20)



02

Clip

500 pezzi

► Cod. articolo 1957-550

► Contenuto: 500 pezzi

- 50 x 5501-103-015 rivetti a espansione in plastica neri per foro 8 mm
- 50 x 5500-940-5 bottoni di fissaggio Ford neri plastica
- 50 x 5500-127-10 rivetti a espansione in plastica neri OPEL/AUDI/VW
- 50 x 5500-130-11 rivetti a espansione in plastica neri OPEL/AUDI/VW
- 50 x 5500-879-32 rivetti a espansione neri
- 100 x 5500-500-08 graffette per tappezzeria
- 50 x 5500-201-404 rivetti a espansione in plastica neri
- 100 x 5500-000-000 graffette di fissaggio V.A.G/FO





01

Clip

160 pezzi

► **Cod. articolo 1957-551**

► **Contenuto: 160 clip e staffe**

- 10 x articolo n. 5500-130-11 RIVETTO SPALMATO IN PLASTICA OPEL / AUDI / VW
- 10 x articolo n. 5500-201-404 RIVETTO SPALMABILE IN PLASTICA, NERO
- 10 x articolo n. 5501-105-064 RIVETTO SPALMATO IN PLASTICA PER PARAURTI
- 10 x articolo n. 5500-113-69 DADI METALLICI ST 6.5MM VZ
- 10 x articolo n. 5500-523-14 RIVETTO SPALMABILE IN PLASTICA, NERO
- 10 x articolo n. 5500-879-32 DADO DIFFUSIONE, NERO
- 10 x articolo n. 5501-132-003 RIVETTO SPALMABILE IN PLASTICA, NERO
- 10 x articolo n. 5500-113-65 DADO IN LATTA ST 4.8MM VZ OPACO
- 10 x articolo n. 5500-115-77 DADO LATTA ST 5,6MM VZ OPACO OPACO
- 10 x articolo n. 5500-940-5 CLIP PER ALBERO DI ABETE FORD PA NERO
- 10 x articolo n. 5500-127-10 RIVETTO SPALMABILE IN PLASTICA, NERO
- 10 x articolo n. 5500-897-33 DADO DI SPARGIMENTO, NERO
- 10 x articolo n. 5501-103-017 RIVETTO SPALMATO IN PLASTICA CON TAPPO SCHWA
- 10 x articolo n. 5501-529-80 RIVETTO CIECO, PLASTICA, NERO
- 10 x articolo n. 5501-105-065 RIVETTO SPALMATO IN PLASTICA, NERO
- 10 x articolo n. 5500-939-5 PLUG, NERO OPEL
- 1 x articolo n. 1958-001 SCATOLA PER ASSORTIMENTI, PLASTICA 210 X 302
- 1 x articolo n. 1958-211 FORO IN SCHIUMA PER ASSORTIMENTI
- 1 x articolo n. 1958-001-16 INGRESSO PER SCATOLA DI ASSORTIMENTO VANO KST16





02

Clip VAG e gamma di clip

Contenuto: 320 pezzi

► Cod. articolo 1957-552

► Contenuto:

- 30 x rivetto a espansione in plastica Opel/Audi/VW (codice art. 5500-130-11)
- 10 x fermapannello rivestimenti interni VW (codice art. 5501-101-105)
- 50 x vite autofilettante con rondella 4,8 x 16 (codice art. 5501-105-080)
- 10 x chiusura a vite plastica (codice art. 5501-457-60)
- 10 x chiusura a vite plastica nera (codice art. 5501-457-80)
- 20 x dado per chiusura a vite plastica (codice art. 5501-457-90)
- 10 x fermapannello rivestimenti interni nero (codice art. 5501-464-00)
- 10 x fermapannello rivestimenti interni nero (codice art. 5501-464-20)
- 10 x fermapannello rivestimenti interni e guarnizione nero (codice art. 5501-464-40)
- 25 x fermapannello rivestimenti interni giallo POM (codice art. 5501-530-60)
- 25 x fermapannello rivestimenti interni (codice art. 5501-104-046)
- 10 x vite a chiusura rapida 6x18 (codice art. 5501-659-50)
- Cassetta di assortimento e federa





01

Assortimento o-ring universali

piccolo diametro

► Cod. articolo 1957-500-1

► Descrizione del prodotto

- O-ring comuni per l'aria condizionata dell'auto

- Contenuto: 360 pezzi

- 20 x 4,47 x 1,78 (codice art. 5000-003)

- 20 x 6,02 x 2,62 (codice art. 5000-032)

- 20 x 6,07 x 1,78 (codice art. 5000-007)

- 20 x 6,70 x 1,70 (codice art. 5000-067)

- 20 x 6,95 x 2,20 (codice art. 5000-070)

- 20 x 7,50 x 2,50 (codice art. 5000-068)

- 20 x 7,65 x 1,63 (codice art. 5000-012)

- 20 x 7,65 x 1,78 (codice art. 5000-050)

- 20 x 7,00 x 1,50 (codice art. 5000-069)

- 20 x 8,00 x 1,80 (codice art. 5000-071)

- 20 x 8,00 x 2,00 (codice art. 5000-004)

- 20 x 8,80 x 1,90 (codice art. 5000-072)

- 20 x 9,25 x 1,78 (codice art. 5000-016)

- 20 x 9,25 x 2,39 (codice art. 5000-005)

- 20 x 9,50 x 2,50 (codice art. 5000-060)

- 20 x 10,12 x 1,85 (codice art. 5000-010)

- 20 x 10,00 x 2,00 (codice art. 5000-073)

- 20 x 10,00 x 2,50 (codice art. 5000-008)





02

Assortimento o-ring universali di grande diametro

► Cod. articolo 1957-500-2

► Descrizione del prodotto

- O-ring più comuni per l'aria condizionata dei camion

- Contenuto: 360 pezzi

- 20 x 10,77 X 2,62 (codice art. 5000-034)

- 20 x 10,80 X 2,40 (codice art. 5000-009)

- 20 x 10,80 X 2,40 (codice art. 5000-061)

- 20 x 10,82 X 1,78 (codice art. 5000-017)

- 20 x 11,50 X 2,50 (codice art. 5000-062)

- 20 x 12,01 X 1,88 (codice art. 5000-047)

- 20 x 12,37 X 2,62 (codice art. 5000-035)

- 20 x 13,40 X 1,78 (codice art. 5000-063)

- 20 x 13,80 X 2,40 (codice art. 5000-064)

- 20 x 13,94 X 2,62 (codice art. 5000-036)

- 20 x 14,00 X 1,78 (codice art. 5000-023)

- 20 x 14,25 X 2,40 (codice art. 5000-065)

- 20 x 14,30 X 2,30 (codice art. 5000-021)

- 20 x 14,50 X 2,50 (codice art. 5000-066)

- 20 x 15,47 X 3,53 (codice art. 5000-043)

- 20 x 15,68 X 1,93 (codice art. 5000-026)

- 20 x 17,17 X 1,78 (codice art. 5000-028)

- 20 x 17,00 X 2,00 (codice art. 5000-029)





01

Assortimento connettori per cavi

Impermeabile all'acqua

► Cod. articolo 1957-555

► Contenuto: 400 pezzi

- 50 x connettori termoretraibili rossi 0,5-1,5 (codice art. 3555-516-1)
- 50 x connettori termoretraibili blu 1,5-2,5 (codice art. 3555-516-2)
- 25 x connettori termoretraibili gialli 4,0-6,0 (codice art. 3555-516-4)
- 25 x linguette circolari M6 rosse con tubo flessibile termoretraibile (codice art. 3555-903-1)
- 25 x linguette circolari M8 rosse con tubo flessibile termoretraibile (codice art. 3555-904-1)
- 25 x linguette circolari M5 blu con tubo flessibile termoretraibile (codice art. 3555-909-2)
- 25 x linguette circolari M8 blu con tubo flessibile termoretraibile (codice art. 3555-911-2)
- 50 x copriterminali saldabili rossi 0,5-1,5 (codice art. 3555-923-1)
- 50 x copriterminali saldabili blu 1,5-2,5 (codice art. 3555-923-2)
- 25 x copriterminali saldabili giallo 3,0-6,0 (codice art. 3555-923-3)
- 25 x linguette a innesto piatte blu con tubo flessibile termoretraibile (codice art. 3555-945-2)
- 25 x contatti piatti blu con tubo flessibile termoretraibile (codice art. 3555-905-2)





02

Assortimento connettori per cavi

isolati

► Cod. articolo 1957-558-1

- Contenuto: 530 pezzi 20 x connettori rapidi per cavi blu (codice art. 3555-564)
- 25 x linguette circolari M4 rosse (codice art. 3558-901-1)
- 50 x contatti piatti rossi (codice art. 3558-905-1)
- 100 x contatti piatti blu (codice art. 3558-905-2)
- 50 x contatti piatti giallo (codice art. 3558-905-4)
- 25 x linguette circolari M4 blu (codice art. 3558-908-2)
- 25 x linguette circolari M5 blu (codice art. 3558-909-2)
- 25 x linguette circolari M6 blu (codice art. 3558-910-2)
- 25 x linguette circolari M6 giallo (codice art. 3558-916-4)
- 25 x copriterminali rossi (codice art. 3558-925-1)
- 25 x copriterminali blu (codice art. 3558-926-2)
- 25 x contatti piatti doppi blu (codice art. 3558-943-2)
- 25 x linguette a innesto piatte 6,3 mm rosse (codice art. 3558-944-1)
- 25 x linguette a innesto piatte 6,3 mm blu (codice art. 3558-945-2)
- 15 x connettori circolari rossi (codice art. 3558-946-1)
- 15 x boccole connettori circolari rosse (codice art. 3558-947-1)
- 15 x connettori circolari blu (codice art. 3558-948-2)
- 15 x boccole connettori circolari blu (codice art. 3558-949-2)





01

Assortimento di fusibili a spina

incl. tester e set di presa

► Cod. articolo 1957-730-1

► Contenuto: 161 pezzi

- 10 x 3 A (codice art. 3731-003)
- 10 x 5A (codice art. 3731-005)
- 10 x 7,5 A (codice art. 3731-007-5)
- 10 x 10A (codice art. 3731-010)
- 10 x 15A (codice art. 3731-015)
- 10 x 20 A (codice art. 3731-020)
- 10 x 25A (codice art. 3731-025)
- 10 x 30A (codice art. 3731-030)
- 10 x 3 A MINI (codice art. 3731-103)
- 10 x 5A MINI (codice art. 3731-105)
- 10 x 7,5 A MINI (codice art. 3731-107-5)
- 10 x 10A MINI (codice art. 3731-110)
- 10 x 15A MINI (codice art. 3731-115)
- 10 x 20A MINI (codice art. 3731-120)
- 10 x 25A MINI (codice art. 3731-125)
- 10 x 30A MINI (codice art. 3731-130)
- 1 x tester e benna prensile (codice art. 3731-150)





02

Assortimento di fusibili a spina

fusibili Mini und Low Profile

► Cod. articolo 1957-730-2

► Contenuto: 400 pezzi

- 25 x fusibile a spina 3 A MINI codice art. 3731-103)
- 25 x fusibili a spina 5 A MINI (codice art. 3731-105)
- 25 x fusibili a spina 7,5 A MINI (codice art. 3731-107-5)
- 25 x fusibili a spina 10 A MINI (codice art. 3731-110)
- 25 x fusibili a spina 15A MINI (codice art. 3731-115)
- 25 x fusibili a spina 20A MINI (codice art. 3731-120)
- 25 x fusibili a spina 25A MINI (codice art. 3731-125)
- 25 x fusibili a spina 30A MINI (codice art. 3731-130)
- 25 x fusibili a spina 3 A/LOW-PROFILE (codice art. 3731-303)
- 25 x fusibili a spina 5 A/LOW-PROFILE (codice art. 3731-305)
- 25 x fusibili a spina 7,5 A /LOW-PROFILE (codice art. 3731-307-5)
- 25 x fusibili a spina 10 A/LOW-PROFILE (codice art. 3731-310)
- 25 x fusibili a spina 15A/LOW-PROFILE (codice art. 3731-315)
- 25 x fusibili a spina 20A/LOW-PROFILE (codice art. 3731-320)
- 25 x fusibili a spina 25A/LOW-PROFILE (codice art. 3731-325)
- 25 x fusibili a spina 30A/LOW-PROFILE (codice art. 3731-330)





01

Gamma di custodie plug-in impermeabili

impermeabile, a prova di vibrazioni

► **Cod. articolo 1957-560**

► **Contenuto:**

- 4 x connettori maschio con guarnizione 2 diramazioni (codice art. 3558-82)
- 4 x connettori maschio con guarnizione 3 diramazioni (codice art. 3558-83)
- 4 x connettori maschio con guarnizione 4 diramazioni (codice art. 3558-84)
- 4 x connettori maschio con guarnizione 5 diramazioni (codice art. 3558-85)
- 4 x connettori maschio con guarnizione 6 diramazioni (codice art. 3558-86)
- 4 x connettori femmina 2 diramazioni (codice art. 3558-82-1)
- 4 x connettori femmina 3 diramazioni (codice art. 3558-83-1)
- 4 x connettori femmina 4 diramazioni (codice art. 3558-84-1)
- 4 x connettori femmina 5 diramazioni (codice art. 3558-85-1)
- 4 x connettori femmina 6 diramazioni (codice art. 3558-86-1)
- 100 x contatti piatti 0,75 - 1,5 (codice art. 3558-87-2)
- 100 x contatti piatti 0,75 - 1,5 (codice art. 3558-87-21)
- 100 x tappi a tenuta gialli 0,75 - 1,5 (codice art. 3558-88-2)
- 100 x tappi a tenuta rossi 1,5 - 2,5 (codice art. 3558-88-3)





02

Assortimento di guaine termorestringenti

nero

► Cod. articolo 1957-570

► Contenuto:

- Lunghezza per ogni componente: 10 cm
- Rapporto di ritrazione: 2:1
- Contenuto: 125 pezzi
- 25 x 2,4 mm/1,2 mm (codice art. 3771-200-24)
- 25 x 3,2 mm/1,6 mm (codice art. 3771-200-32)
- 25 x 4,8 mm/2,4 mm (codice art. 3771-200-48)
- 10 x 6,4 mm/3,2 mm (codice art. 3771-200-64)
- 10 x 9,5 mm/4,7 mm (codice art. 3771-200-95)
- 10 x 12,7 mm/6,4 mm (codice art. 3771-200-127)
- 10 x 19,0 mm/9,5 mm (codice art. 3771-200-190)
- 10 x 25,4 mm/12,7 mm (codice art. 3771-200-254)





01

Assortimento raccordi dritti

ottone, plastica

► Cod. articolo 1957-100-1

► Contenuto: 40 pezzi

- 5 x raccordi dritti in plastica 4 mm (codice art. 1002-06-04)
- 5 x raccordi dritti in plastica 5 mm (codice art. 1002-06-05)
- 5 x raccordi dritti in plastica 6 mm (codice art. 1002-06-06)
- 5 x raccordi dritti in plastica 8 mm (codice art. 1002-06-08)
- 5 x raccordi dritti in ottone 10 mm (codice art. 1002-16-010)
- 5 x raccordi dritti in ottone 12 mm (codice art. 1002-16-012)
- 5 x raccordi dritti in ottone 6 mm (codice art. 1002-16-06)
- 5 x raccordi dritti in ottone 8 mm (codice art. 1002-16-08)





02

Assortimento spine elastiche

DIN 1481, piano

► Cod. articolo 1957-476

► Contenuto: 985 pezzi

- 100 x 2 X 20 (codice art. 6476-2-20)
- 100 x 2 X 30 (codice art. 6476-2-30)
- 100 x 3 X 20 (codice art. 6476-3-20)
- 100 x 3 X 40 (codice art. 6476-3-40)
- 100 x 4 X 40 (codice art. 6476-4-40)
- 100 x 4 X 60 (codice art. 6476-4-60)
- 50 x 5 X 30 (codice art. 6476-5-30)
- 50 x 5 X 40 (codice art. 6476-5-40)
- 50 x 5 X 60 (codice art. 6476-5-60)
- 50 x 6 X 40 (codice art. 6476-6-40)
- 50 x 6 X 50 (codice art. 6476-6-50)
- 50 x 6 X 60 (codice art. 6476-6-60)
- 25 x 8 X 40 (codice art. 6476-8-40)
- 25 x 8 X 50 (codice art. 6476-8-50)
- 25 x 8 X 60 (codice art. 6476-8-60)
- 10 x 10 x 60 (codice art. 6476-10-60)





01

Assortimento collegamenti a vite

contenuto:123 pezzi

► Cod. articolo 1957-54-016

► Contenuto:

- 10 x anelli taglienti 6 (codice art. 1002-54-062)
- 10 x anelli taglienti 8 (codice art. 1002-54-082)
- 8 x anelli taglienti 10 (codice art. 1002-54-102)
- 8 x anelli taglienti 12 (codice art. 1002-54-122)
- 5 x anelli taglienti 15 (codice art. 1002-54-152)
- 10 x dadi girevoli 6 (codice art. 1002-54-063)
- 10 x dadi girevoli 8 (codice art. 1002-54-083)
- 8 x dadi girevoli 10 (codice art. 1002-54-103)
- 8 x dadi girevoli 12 (codice art. 1002-54-123)
- 5 x dadi girevoli 15 (codice art. 1002-54-153)
- 10 x bussole di rinforzo 6 x 1 (codice art. 1002-54-061)
- 10 x bussole di rinforzo 8 x 1 (codice art. 1002-54-081)
- 8 x bussole di rinforzo 10 x 1 (codice art. 1002-54-101)
- 8 x bussole di rinforzo 12 x 1 (codice art. 1002-54-121)
- 5 x bussole di rinforzo 15 x 1,5 (codice art. 1002-54-151)





02

Assortimento viti autofilettanti con testa cilindrica

con intaglio a croce Phillips (forma H), DIN 7981/ISO 7046, zincate, classe di resistenza 4.8

► **Cod. articolo 1957-115**

► **Contenuto: 1.600 pezzi**

- 100 x 3,5 x 13 (codice art. 6115-35-13)
- 100 x 3,5 x 16 (codice art. 6115-35-16)
- 100 x 3,5 x 19 (codice art. 6115-35-19)
- 100 x 3,5 x 9,5 (codice art. 6115-35-95)
- 100 x 3,9 x 19 (codice art. 6115-39-19)
- 100 x 4,2 x 13 (codice art. 6115-42-13)
- 100 x 4,2 x 16 (codice art. 6115-42-16)
- 100 x 4,2 x 19 (codice art. 6115-42-19)
- 100 x 4,2 x 22 (codice art. 6115-42-22)
- 100 x 4,2 x 25 (codice art. 6115-42-25)
- 100 x 4,2 x 9,5 (codice art. 6115-42-95)
- 100 x 4,8 x 13 (codice art. 6115-48-13)
- 100 x 4,8 x 16 (codice art. 6115-48-16)
- 100 x 4,8 x 19 (codice art. 6115-48-19)
- 100 x 4,8 x 22 (codice art. 6115-48-22)
- 100 x 4,8 x 25 (codice art. 6115-48-25)





01

Assortimento viti autofilettanti esagonali

con rondelle e dadi lamiera

► Cod. articolo 1957-129-1

► Contenuto: 800 pezzi

- 200 x dadi lamiera 4,8 (codice art. 5500-113-65)
- 150 x dadi lamiera 6,5 (codice art. 5500-113-69)
- 100 x dadi lamiera 5,6 (codice art. 5500-115-77)
- 100 x viti autofilettanti esagonali 4,8 x 16 (codice art. 6129-48-16)
- 50 x viti autofilettanti esagonali 4,8 x 19 (codice art. 6129-48-19)
- 50 x viti autofilettanti esagonali 5,5 x 16 (codice art. 6129-55-16)
- 50 x viti autofilettanti esagonali 6,5 x 16 (codice art. 6129-65-16)
- 100 x viti autofilettanti esagonali 6,5 x 20 (codice art. 6129-65-20)





02

Assortimento di viti autofilettanti a testa cilindrica con intaglio a croce
con intaglio a croce Phillips (forma H), DIN 7981/ISO 7049, nero zincato

► **Cod. articolo 1957-134**

► **Contenuto: 1.650 pezzi**

- 100 x 3,5 x 13 (codice art. 6134-35-13)
- 100 x 3,5 x 16 (codice art. 6134-35-16)
- 100 x 3,5 x 19 (codice art. 6134-35-19)
- 100 x 3,5 x 9,5 (codice art. 6134-35-95)
- 100 x 3,9 x 13 (codice art. 6134-39-13)
- 100 x 3,9 x 16 (codice art. 6134-39-16)
- 100 x 3,9 x 19 (codice art. 6134-39-19)
- 100 x 4,2 x 13 (codice art. 6134-42-13)
- 100 x 4,2 x 16 (codice art. 6134-42-16)
- 100 x 4,2 x 19 (codice art. 6134-42-19)
- 100 x 4,2 x 25 (codice art. 6134-42-25)
- 100 x 4,2 x 9,5 (codice art. 6134-42-95)
- 100 x 4,8 x 13 (codice art. 6134-48-13)
- 100 x 4,8 x 16 (codice art. 6134-48-16)
- 100 x 4,8 x 19 (codice art. 6134-48-19)
- 100 x 5,5 x 16 (codice art. 6134-55-16)
- 50 x 5,5 x 19 (codice art. 6134-55-19)
- 50 x 5,5 x 25 (codice art. 6134-55-25)





01

Assortimento viti autofilettanti

con intaglio a croce Phillips (forma H) spallamento e punta, simile a DIN 7981, nero zincato

► Cod. articolo 1957-134-0

► Contenuto: 1.400 pezzi

- 100 x 3,9 x 9,5 (codice art. 6134-039-95)
- 100 x 3,9 x 13 (codice art. 6134-039-13)
- 100 x 3,9 x 16 (codice art. 6134-039-16)
- 100 x 3,9 x 19 (codice art. 6134-039-19)
- 50 x 3,9 x 22 (codice art. 6134-039-22)
- 50 x 3,9 x 25 (codice art. 6134-039-25)
- 100 x 4,2 x 9,5 (codice art. 6134-042-95)
- 100 x 4,2 x 13 (codice art. 6134-042-13)
- 100 x 4,2 x 16 (codice art. 6134-042-16)
- 100 x 4,2 x 19 (codice art. 6134-042-19)
- 50 x 4,2 x 22 (codice art. 6134-039-13)
- 50 x 4,2 x 25 (codice art. 6134-042-22)
- 100 x 4,8 x 9,5 (codice art. 6134-048-95)
- 100 x 4,8 x 13 (codice art. 6134-048-13)
- 50 x 4,8 x 16 (codice art. 6134-039-13)
- 50 x 4,8 x 19 (codice art. 6134-048-16)
- 50 x 4,8 x 22 (codice art. 6134-048-22)
- 50 x 4,8 x 25 (codice art. 6134-048-25)





02

Assortimento viti autofilettanti a testa cilindrica

con intaglio a croce Phillips (forma H) con spallamento e punta di foratura, DIN 7981/ISO 7049, nero zincato

► **Cod. articolo 1957-135-0**

► **Contenuto: 1.103 pezzi:**

- 200 x 4,2 x 13 (codice art. 6135-042-13)
- 200 x 4,2 x 16 (codice art. 6135-042-16)
- 200 x 4,2 x 19 (codice art. 6135-042-19)
- 100 x 4,2 x 25 (codice art. 6135-042-25)
- 200 x 4,8 x 16 (codice art. 6135-048-16)
- 100 x 4,8 x 22 (codice art. 6135-048-22)
- 100 x 4,8 x 35 (codice art. 6135-048-35)
- 3 x HAZET giravite con intaglio a croce Bits 2215-PH2 A (codice art. 6135-221-5)





01

Assortimento rondelle da parafango

tolleranza secondo DIN 522 C, zincate

► Cod. articolo 1957-411

► Contenuto: 1.200 pezzi

- 100 x 4,3 X 12 X 1,25 codice art. 6411-4-12)
- 100 x 4,3 X 20 X 1,25 (codice art. 6411-4-20)
- 100 x 5,3 X 15 X 1,25 (codice art. 6411-5-15)
- 100 x 5,3 X 20 X 1,25 (codice art. 6411-5-20)
- 100 x 6,4 X 15 X 1,5 (codice art. 6411-6-15)
- 100 x 6,4 X 18 X 1,5 (codice art. 6411-6-18)
- 100 x 6,4 X 20 X 1,25 (codice art. 6411-6-20)
- 50 x 6,4 X 30 X 1,25 (codice art. 6411-6-30)
- 100 x 6,5 X 25 X 1,25 (codice art. 6411-6-25)
- 50 x 6,5 X 40 X 1,5 (codice art. 6411-6-40)
- 100 x 8,4 X 25 X 1,5 (codice art. 6411-8-25)
- 50 x 8,4 X 30 X 1,5 (codice art. 6411-8-30)
- 100 x 8,5 X 20 X 1,25 (codice art. 6411-8-20)
- 50 x 10,5 X 30 X 1,5 (codice art. 6411-10-30)
- 30 x 10,5 X 40 X 2 (codice art. 6411-10-40)
- 50 x 13,0 X 32 X 1,5 (codice art. 6411-12-30)





02

Assortimento coppie in acciaio

DIN 94/ISO 1234, zincate

► Cod. articolo 1957-470

► Contenuto: 1.100 pezzi:

- 100 x 1,6 x 32 (codice art. 6470-16-32)
- 100 x 2 x 22 (codice art. 6470-2-22)
- 100 x 2 x 32 (codice art. 6470-2-32)
- 100 x 2 x 40 (codice art. 6470-2-40)
- 100 x 3,2 x 20 (codice art. 6470-32-20)
- 100 x 3,2 x 32 (codice art. 6470-32-32)
- 100 x 3,2 x 40 (codice art. 6470-32-40)
- 100 x 4 x 32 (codice art. 6470-4-32)
- 100 x 4 x 40 (codice art. 6470-4-40)
- 100 x 4 x 50 (codice art. 6470-4-50)
- 50 x 5 x 40 (codice art. 6470-5-40)
- 50 x 5 x 50 (codice art. 6470-5-50)





01

Assortimento rivetti ciechi

DIN 7337, rivetto: leghe in alluminio, chiodo: acciaio zincato

► Cod. articolo 1957-937-1

► Contenuto: 800 pezzi

- 100 x 3x6 (codice art. 5937-3-6)
- 100 x 3x8 (codice art. 5937-3-8)
- 100 x 4x10 (codice art. 5937-4-10)
- 100 x 4x12 (codice art. 5937-4-12)
- 100 x 4x6 (codice art. 5937-4-6)
- 100 x 4x8 (codice art. 5937-4-8)
- 100 x 3x10 (codice art. 5937-3-10)
- 100 x 4x16 (codice art. 5937-4-16)





02

Assortimento inserti filettati alluminio

► Cod. articolo 1957-948

► Contenuto: 600 pezzi

- 100 x M4x6 alluminio (codice art. 5948-14-20)
- 100 x M5x7 alluminio (codice art. 5948-15-30)
- 50 x M6x9 alluminio (codice art. 5948-16-30)
- 50 x M8x11 alluminio (codice art. 5948-18-30)
- 100 x M4x6 acciaio (codice art. 5949-4-115)
- 100 x M5x7 acciaio (codice art. 5949-5-12)
- 50 x M6x9 acciaio (codice art. 5949-6-145)
- 50 x M8x11 acciaio (codice art. 5949-8-185)



Assortimenti

01

Ingresso per scatola assortimento

per cassette assortimento in plastica, utilizzabile per punte da trapano

► Cod. articolo 1958-001-20

- larghezza: 320 mm
- profondità: 240 mm
- altezza: 49 mm



02

Ingresso per scatola assortimento

con casse della stessa grandezza

► Descrizione del prodotto

- con scatole della stessa dimensione da riempire con piccoli materiali
- esattamente il raccordo per la scatola di plastica dell'assortimento
- larghezza: 310 mm
- profondità: 210 mm
- altezza: 49 mm

Codice art.	DIMENSIONI	confezione
1958-001-8	8-celle	1
1958-001-12	12-celle	1
1958-001-16	16 celle	1
1958-001-18	18 celle	1



03

Torre per assortimento senza utensili

impilabile, per montaggio a parete, chiudibile a chiave

► Cod. articolo 1958-100

► Descrizione del prodotto

- impilabile
- per fissaggio a parete
- con chiusura a chiave
- a 5 ripiani
- altezza x larghezza x profondità = 360 mm x 390 mm x 256 mm



04

cassette di assortimento

Plastica

► Cod. articolo 1958-001

► Descrizione del prodotto

- larghezza: 320 mm
- profondità: 240 mm
- altezza: 49 mm



05

Indice

► Cod. articolo 1957-001-0



01

Starter set „Ispezione e manutenzione“

6 parti

► Cod. articolo 2897-000-001

► Soddisfare:

- 1x Siprem Silicone Premium - Spray al silicone 400 ml (Articolo 2897-322)
- 1x Teflux - Olio spray PTFE / ceramica 400ml (articolo 2894-445-4)
- 1x Off-Shore Silver - spray per la protezione dei freni da 400 ml (articolo 2894-449)
- 1x TT-Power - lubrificante secco 400 ml (articolo 2897-447)
- 1x High-Press Ultra - lubrificante adesivo ad alta pressione 400 ml (Articolo 2894-445-3)
- 1x Super Crack Ultra - ghiaccio spray 400 ml (Articolo 2894-442-1)



02

Starter set „Body“

6 parti

► Cod. articolo 2897-000-003

► Soddisfare:

- 1x primer 1K Multi - Connector leggero 400 ml (Articolo 2893-900)
- 1x Rednox - primer antiruggine 400 ml (Articolo 2893-888)
- 1x Protector - protezione cavità 400 ml (articolo 2892-997)
- 1x Long Life - protezione del corpo 400 (Articolo 2892-997-1)
- 1x Rostinator - convertitore di ruggine 400ml (Art. 2893-903)
- 1x Elox Plus - Fondo per saldatura 400 ml (Articolo 2893-906)





03

Starter set „Preparazione“

6 parti

► **Cod. articolo 2897-000-004**

► **Soddisfare:**

- 1x AeroFit Power - elimina odori 400ml (Art. 2000-309-400)
- 1x Topas - Lavavetri 400ml (Art. 2897-310)
- 1x New Wheel Extreme - Prodotto per la cura dei pneumatici in silicone 400ml (Art. 2897-338-400)
- 1x Terpanol Power - Detergente speciale high-tech 400ml (Art. 2897-323)
- 1x Velvet - Detergente per tappezzeria 400ml (Art. 2897-307)
- 1x Crystal Ultra - Detergente per interni 400ml (Art. 2897-306)



01

Set per la pulizia degli interni

15 pezzi

► Cod. articolo 2000-001

► Contenuto:

- 3 x detergenti per abitacoli Interno, 500 ml (codice art. 2000-05)
- 3 x detergenti per cristalli Stries 500 ml (codice art. 2897-340)
- 3 x detergenti per tappezzeria Velvet 400 ml (codice art. 2897-307)
- 6 x panni in microfibra blu, 40 X 40 cm (codice art. 2000-640-40)

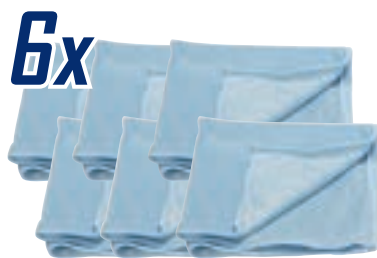

02

Set di starter

Grassi lubrificanti

► Cod. articolo 2897-000-005

► Contenuto:

- 1 lubrificante adesivo ad alta pressione da 400 ml High Press (articolo n. 2894-445-1)
- 1 lubrificante adesivo ad alta pressione da 400 ml High Press nero (Cod. Art. 2894-445-2)
- 1 lubrificante adesivo ad alta pressione da 400 ml High Press ultra (Cod. Art. 2894-445-3)
- 1 lubrificante adesivo ad alta pressione da 400 ml High Press Protect (art. N. 2894-445-5)
- 1 x 400 ml di grasso lubrificante bianco Bio-Top Protect (articolo n. 2894-446)
- 1 x 400ml di grasso silconico Siltron (cod. Art. 2897-324)



03

Set pulizia per esterni Cleeno

9 pezzi

► Cod. articolo 2000-002

► Soddisfare:

- 1 x All Star 5 litri (articolo n. 2000-312-5)
- 1 x Rimol Profi Detergente per cerchi in lega 5 litri (articolo n. 2897-321-5)
- 2 x rubinetto di erogazione per contenitori da 5 litri (articolo n. 2000-000-005)
- 1 flacone spray per pompa a pressione blu da 1 litro per All-Star (articolo n. 2000-100)
- 1 flacone spray per pompa a pressione nero da 1 litro per Rimol Profi (cod. Art. 2897-333-150)
- 1 x guanto per pulizia „chimica“ GR. 9 (Articolo n. 7797-009-9)
- 1 x guanto per pulizia „chimica“ GR. 10 (Articolo n. 7797-009-10)
- 1 x VISION Protect occhiali protettivi (articolo n. 7794-005-0)



04

Starter set „Proteggi“

6 parti

► Cod. articolo 2897-000-002

► Contenuto:

- 1x Oxim Protect - antiruggine 400ml (Art. 2894-444-1)
- 1x High Press Protect - lubrificante adesivo ad alta pressione 400ml (Art. 2894-445-5)
- 1x Multi Protect - Olio per manutenzione spray 400ML (Art. 2894-445-6)
- 1x Bio-Top white Protect - grasso lubrificante 400ml (Art. 2894-446)
- 1x New Look Protect - Cura dell'abitacolo 400ml (Art. 2897-337-1)
- 1x Anitolox Protect - protezione saldatura 400ml (Art. 2893-908)



01

Set di colla per principianti

6 pezzi

► Cod. articolo 1957-600

► Contenuti:

- 1 x Fixit Superglue Gel 20g (Art. 2898-554)
- 1 x acceleratore di indurimento Fixit Active 200ml (art. 2898-554-150)
- 1 x Rapido 20g (Art. 2898-555-100)
- 1 x supercolla super veloce 20g (Art. 2898-556)
- 1 x Filler minerale 30g (Art. 2898-560-30)
- 1 x Supercolla nera di media viscosità 20g (Art. 2898-560-20)
- Il pacchetto iniziale di colla in una pratica valigetta di plastica. La colla giusta per ogni connessione forte.



02

Set di starter

Repos

► Cod. articolo 2700-001

► Contenuto: 13 pezzi

► Contenuto:

- 2 x Repos, colla per materiali plastici, 50 ml (codice art. 2700-10)
- 2 x Repos fast, colla per materiali plastici, 50 ml (codice art. 2700-15)
- 2 x Repos MMA, adesivo strutturale, 50 ml (codice art. 2700-20)
- 1 x pistola per cartucce (codice art. 2700-70)
- 6 x miscelatori a barra angolare blu (codice art. 2700-42)



1x



6x



2x

2x

2x

03

Promotion Set Aquano touchless

4 pezzi

► Cod. articolo 2897-500-002

► **zawartość:**

- 2 x dispenser AQUANO touchless
- per un contenitore da 1 litro
- (art. n. 2897-500-26)
- 1 x sapone in schiuma AQUANO FOAM
- 1 litro (n. art. 2897-500-25)
- 1 x AQUANO gel disinfettante
- 1 litro (n. articolo 2897-500-20)



04

Set promozione Aquano 2020

7 pezzi

► Cod. articolo 2897-500-003

► **Contenuto:**

- 3 x dozownik AQUANO do butelek miękkich o pojemności 2 litrów (art. nr 2897-500-6)
- 1 x AQUANO Sens pasta do mycia rąk 2 litry (art. nr 2897-500-01)
- 1 x AQUANO Protect ochrona skóry 2 litry (art. nr 2897-500-2)
- 1 x AQUANO Lotion do pielęgnacji skóry 2 litry (art.-no 2897-500-3)
- 1 x Plan ochrony skóry (nr art. 2897-500-71)



1x



1x



1x



1x



3x



01

Assortimento pile

75 pezzi

► Cod. articolo 1957-580

► Contenuto: 75 pezzi

- 10 x CR1220 3 V (codice art. 3722-27)
- 10 x CR1616 3 V (codice art. 3722-26)
- 10 x CR1620 3 V (codice art. 3722-25)
- 10 x CR1632 3 V (codice art. 3722-30)
- 10 x CR2016 3 V (codice art. 3722-23)
- 10 x CR2025 3 V (codice art. 3722-20)
- 10 x CR2032 3 V (codice art. 3722-21)
- 5 x LR1 1,5 V (4001) (codice art. 3722-29)



02

Set di fascette per cavi, piccolo

1.800 fascette nere con linguetta in plastica, 6 misure diverse

► Cod. articolo 3502-001

► Contenuto: 1.800 fascette fermacavi nere con linguette in plastica

► 300 pezzi ciascuno nelle seguenti misure:

- 2,5 mm x 98 mm (articolo n. 3502-111)
- 3,5 mm x 140 mm (articolo n. 3502-121)
- 3,5 mm x 200 mm (articolo n. 3502-131)
- 3,6 mm x 290 mm (articolo n. 3502-135-1)
- 4,5 mm x 178 mm (articolo n. 3502-141)
- 4,5 mm x 280 mm (articolo n. 3502-151)

03

Set di fascette per cavi grande

1.000 fascette nere con linguetta in plastica, 6 misure diverse

► Cod. articolo 3502-002

► Contenuto: 1.000 fascette fermacavi nere con linguette in plastica

- 300 pezzi ciascuno nelle seguenti misure:

- 4,5 mm x 350 mm (articolo n. 3502-161)
- 7,6 mm x 200 mm (articolo n. 3502-171)
- 7,5 mm x 360 mm (articolo n. 3502-181)

- 100 pezzi nelle seguenti dimensioni:

- 7,8 mm x 750 mm (articolo n. 3502-191)





04

Set lampade 12 V Normlight per l'equipaggiamento dell'armadietto per luci

► Cod. articolo 3723-001

► Contenuto: 390 pezzi

- 40 x lampade luci posteriori 10 W (codice art. 3723-050-08)
- 40 x lampade in vetro 5 W (codice art. 3723-028-25)
- 40 x lampade in vetro 1,2 W (codice art. 3723-027-21)
- 30 x lampade a filamento rettilineo 5 W 11x35 mm (codice art. 3723-064-18)
- 50 x indicatori luminosi di direzione o luci di arresto 21 W (codice art. 3723-075-06)
- 50 x luci di arresto o posteriori 21/5 W (codice art. 3723-075-28)
- 40 x luci a intermittenza gialle 21 W (codice art. 3723-075-07)
- 10 x luci per veicoli H4 60/55 W (codice art. 3723-064-193)
- 50 x lampade luci posteriori 5 W (codice art. 3723-050-07)
- 20 x luci per veicoli H7 55 W (codice art. 3723-064-201)
- 20 x luci per veicoli H7 Long Life (codice art. 3723-064-209)



40x



40x



40x



30x



50x



50x



40x



10x



50x



20x



20x







Elettromobilità



01

Guanti da elettricista „ELETTRICO“

► Cod. articolo 7797-020-9 | Misura 9

► Cod. articolo 7797-020-10 | grandezza 10

► **Descrizione del prodotto**

- guanto isolato in lattice naturale rosso
- protezione da tensione fino a 1.000 Volt
- CATEGORIA CE: III danni irreversibili
- corrisponde alle norme: EN 60903-2003, CEI 903-2002
- Categoria AZCv
- Lunghezza: 41 cm
- Spessore: 1 mm
- Sicurezza: rispetta le norme europee
- Sensibilità tattile: classe 0



02

Guanti interni

► Cod. articolo 7900-2-3

► **Descrizione del prodotto**

- Guanti interni per migliorare il comfort sotto i guanti isolanti
- Prodotto senza cuciture
- massimo comfort
- Materiale: 100% cotone (Finezza: 13)
- Polsini elastici
- Produzione senza DMF (DMF è cancerogeno)
- Peso: ca. 28 g



03

Controllo tensione

Categoria 4

► Cod. articolo 7900-1-5

► Descrizione del prodotto

- adatto per interni ed esterni
- dispositivo acustico e ottico che consente il rilevamento della tensione
- Controllo del livello di tensione AC e DC
- Prova di continuità per circuiti liberi da tensione con tono di avviso
- Rilevamento unipolare della fase
- Rilevamento della polarità di un circuito in corrente continua
- 8 soglie di tensione:
 - In modalità AC: 12, 24, 50, 127, 230, 400, 600, 900 V.
 - in modalità DC: 12, 24, 50, 127, 230, 400, 700, 1000 V
- corrisponde alla EN 61243-3 e alla norma europea NF C 18-510



04

Custodia per tester di tensione

► Cod. articolo 7900-1-6

► Descrizione del prodotto

- Custodia in tela
- adatto per il tester di tensione art. 7900-1-5
- con passante per cintura
- Dimensioni: 180 x 70 x 45 mm

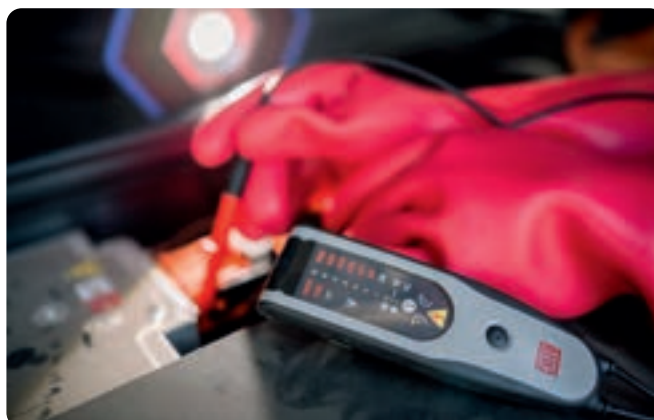
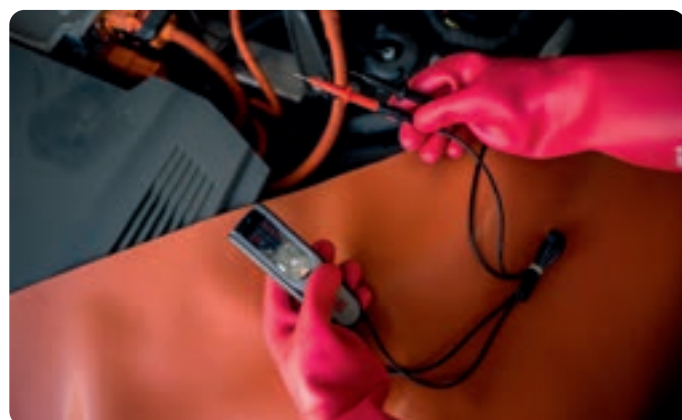

01

Scatola per guanti isolanti

► Cod. articolo 7900-1-3

► Descrizione del prodotto

- Scatola di conservazione e protezione per guanti isolanti di tutte le classi (dalla classe 00 alla classe 4)
- fornisce protezione meccanica per i guanti contro urti, forature e raggi UV
- Materiale: polipropilene infrangibile e resistente ai raggi UV
- Visibilità dei guanti attraverso la copertura trasparente
- alloggiamento rosso, chiaramente visibile
- da utilizzare per il montaggio a parete o come scatola di trasporto
- fissaggio rapido dei guanti con nastro in Velcro®
- Etichetta autoadesiva con raccomandazioni per la manutenzione dei guanti secondo IEC 60903
- Talco (lo rende più facile da indossare)
- 3 fori di montaggio (140 x 260 mm)
- Dimensioni: 101 x 224 x 476 mm
- Peso: 770 g



02

Copriscarpe isolanti

► Cod. articolo 7900-2-2

► Descrizione del prodotto

- Copriscarpe con isolamento elettrico
- proteggere chi lo indossa dal rischio di un flusso di corrente dai piedi a terra o di una tensione del gradino
- adatto per usi temporanei e frequenti
- Taglia L (43-45)



03

Visiera con disco

► Cod. articolo 7900-2-1

► Descrizione del prodotto

- lente incolore secondo EN 170 in policarbonato antiurto, spessore 1,5 mm, antiappannamento
- con archetto regolabile (cricchetto)
- Approvato per la protezione da archi elettrici (secondo EN166 e IEC 61482-1-2 / GS-ET29 classe 1)
- Marcatura: 2-1.2CATU 1 B 8 1000 V
- Dimensioni: 230 x 290 mm (lunghezza x altezza)
- Peso: 400 g



04

Borsa protettiva per visiera (articolo n. 7900-2-1)

► Cod. articolo 7900-2-6

► Descrizione del prodotto

- nero
- con coulisse
- riutilizzabile



01

Copertura protettiva isolante

► Cod. articolo 7900-2-4

► Descrizione del prodotto

- adatto per lavori in tensione
- per la copertura di parti in tensione
- in EPDM arancione (= gomma etilene-propilene-diene)
- marcatura continua
- Tensione AC: 1.000 V.
- Tensione CC: 1.500 V.
- Dimensioni: 1 x 1 m
- Peso: 1,5 kg
- Spessore: 1 mm



02

Staffe di montaggio (2 pezzi)

► Cod. articolo 7900-2-5

► Descrizione del prodotto

- per attaccare teli protettivi e teli protettivi in EPDM
- Lunghezza: 80 mm
- Peso: 30 g
- 2 pezzi nell'unità di imballaggio

03

Paletto barriera cintura

► Cod. articolo 7900-1-17

► Descrizione del prodotto

- post barriera cintura completa
- facile installazione per delimitare aree ed escludere locali
- palo di plastica gialla
- Piastra di base in ghisa con copertura in plastica
- Cinturino in nylon, nero / giallo
- Le cassette per cintura a 4 vie con attacco a 3 vie tirano delicatamente la cintura verso l'interno e ne aumentano la durata
- Altezza: 900 mm
- Cinghia: 100 mm x 3.800 mm (larghezza x lunghezza)
- Peso: 8 kg





04

Materassino isolante

► Cod. articolo 7900-1-15

► Descrizione del prodotto

- Materassino isolante in loco per lavori in zone di tensione
- realizzato in plastica polimerica grigia
- superficie antiscivolo ondulata unilaterale
- Marcatura continua secondo lo standard IEC 61111: numero articolo, classe, mese / anno di produzione, campo per prove ripetute, logo „CATU“, doppio triangolo logo IEC
- Conforme alle linee guida RoHS2 e REACH
- senza alogeno
- Tensione AC: 1.000 V.
- Tensione CC: 1.500 V.
- Spessore: 2 mm
- Dimensioni: 1.000 x 600 mm
- Peso: 1,4 kg



05

Cinghie per materassino isolante

► Cod. articolo 7900-1-16

► Descrizione del prodotto

- Istruzioni secondo lo standard IEC 61111
- con chiusura in velcro
- Dimensioni: 530 x 38 mm



01

Stazione bloccabile

► Cod. articolo 7900-1-13

► Descrizione del prodotto

- con due ripiani intercambiabili e fianchi fessurati
- realizzato in lamiera speciale
- 4 fori per fissaggio a parete
- Dimensioni: 405 x 355 x 156 mm
- Peso: 5,6 kg



02

Barriera per comando a distanza macchina

► Cod. articolo 7900-1-7

► Descrizione del prodotto

- Basato su DIN EN 60204
- Informazioni DGUV 200-005, BGVA3
- Cintura con 6 fori (ø 11mm), chiudibile con lucchetti
- Segnali di divieto „Non commutare“ e „Non toccare“ secondo EN ISO 7010
- Borsa di tela
- Cintura di pelle
- Dimensioni: 460 x 210 mm



03

lucchetto

► Cod. articolo 7900-1-14

► Descrizione del prodotto

- robusto e leggero
- Staffa in plastica da 6 mm
- Blocco tasti
- Fornito con 2 chiavi



04

Barriera di collegamento a spina (piccola)

► Cod. articolo 7900-1-8

► Descrizione del prodotto

- Basato su DIN EN 60204
- Informazioni DGUV 200-005, BGVA3
- sviluppato appositamente per bloccare tutti i tipi di connettori
- Diametro cavo fino a 12 mm
- Chiusura con 1 o 2 lucchetti (grillo max.9 mm Ø)
- Segnali di divieto secondo EN ISO7010
- Realizzato in polistirolo
- Dimensioni: 88 x 50 x 50 mm
- Peso: 56 g



05

Barriera di collegamento a spina (grande)

► Cod. articolo 7900-1-9

► Descrizione del prodotto

- Basato su DIN EN 60204
- Informazioni DGUV 200-005, BGVA3
- sviluppato appositamente per bloccare tutti i tipi di connettori
- Diametro del cavo fino a 25 mm
- Chiusura con 1 a 4 lucchetti (grillo max.9 mm Ø)
- Segnali di divieto secondo EN ISO7010
- Realizzato in polistirolo
- Dimensioni: 171 x 83 x 83 mm
- Peso: 211 g



01

Segnale di pericolo tetraedrico

► Cod. articolo 7900-1-2

► Descrizione del prodotto

- „Avviso di tensione elettrica pericolosa“ secondo DIN EN ISO 7010 W012 su tre pagine
- Segnale di avvertimento tetraedrico „freccia fulmini“
- con base magnetica





01

Segnale di avvertimento „Avviso di tensione elettrica“

► Cod. articolo 7900-1-1

► Descrizione del prodotto

- secondo ASR A1.3 / W012, DIN EN ISO 7010 / W012
- per interni ed esterni
- stabile, infrangibile, non infiammabile
- Materiale: alluminio
- Lunghezza gamba 200 mm per lato
- Fissaggio tramite 3 fori con Ø 4,5 mm



02

Palo di salvataggio con supporto a parete

► Cod. articolo 7900-1-10

► Descrizione del prodotto

- palo di soccorso coibentato per il soccorso di persone dalla zona di pericolo in caso di incidenti elettrici
- per uso interno ed esterno, ma non in caso di precipitazioni
- barra di salvataggio monopezzo
- Tubo in fibra di vetro / resina poliestere con disco limitatore manuale
- Gancio di salvataggio resistente ai ponti e montato in modo permanente
- Salvataggio di persone fino a un peso di 150 kg
- Prova di coppia (gancio): 30 N.m.
- Consegna inclusa staffa a parete
- Lunghezza: 1650 mm
- Peso: 1 kg
- Tensione nominale: 45 kV



03

Palo telescopico isolato

► Cod. articolo 7900-2-7

► Descrizione del prodotto

- asta telescopica isolante di terra e manovra
- per collegare e rilasciare dispositivi di messa a terra e cortocircuito
- per il funzionamento e il controllo di parti in tensione
- adatto per uso interno ed esterno, ma non in caso di precipitazioni
- Tubi di pvc; con giunto esagonale (SW 12mm)
- Tensione nominale: 45kV
- Lunghezza totale: 1,5 m
- Lunghezza di trasporto: 0,64 m
- Numero di elementi: 3
- Peso: 0,9 kg



04

Salvagente

per palo telescopico art. 7900-2-7

► Cod. articolo 7900-2-8





01

Set di strumenti per veicoli ibridi ed elettrici

10 3/8 10 3/8 

► Cod. articolo 8000-173-204

► Descrizione del prodotto

- In una valigia con ruote
- Sviluppo congiunto con uno dei principali produttori di automobili e in coordinamento con il TÜV-Süd
- Possibilità di tirare o spingere
- Rulli di grandi dimensioni rivestiti in gomma, montati
- Stabile grazie all'ampio interasse
- Gusci delle valigie robusti e resistenti all'aria in X-ABS resistente alla rottura
- Con doppio telaio in alluminio
- Pannelli portautensili durevoli
- Valigia a rulli con prolunga telescopica a 4 pieghe da 950 - 1.150 mm
- Capacità di carico: fino a 40 kg
- Dimensioni (non esteso): A 310 x L 460 x P 190 mm
- Peso a vuoto: 6,2 kg
- Numero di pericolo 150/43



- Contenuto:

- 5 tappi di chiusura diametro 10 mm e 20 mm ciascuno
- 2 segnali di avvertimento „Ibrido“, „Interruttore ibrido“
- Nastro barriera da 500 m (larghezza 50 mm)
- Cacciavite 10 VDE:
 - per viti con intaglio 2,5 - 3 - 3,5 - 4 mm
 - per viti a croce (PH) PH 1 - PH 2 - PH 3
 - per viti TORX® interne T 20 - T 25 - T 30
- 15 VDE Inserti per chiavi a bussola a quadro 10 = 3/8 di pollice 6 - 22 mm
- 3 VDE per viti a testa cilindrica con esagono incassato a più denti (XZN) Punta del cacciavite a taglio 10 = 3/8 di pollice M 8 - M 10 - M 12
- 2 prolunghe VDE azionamento quadrato 10 = 3/8 di pollice 74 e 126 mm
- 1 VDE Azionamento esterno quadratico a cricchetto reversibile 10 = 3/8 di pollice
- 1 pinza universale VDE 250 mm
- 1 VDE Taglierina lato potenza 180 mm
- 1 VDE Fresa a leva laterale 160 mm
- 1 pinza a naso piatto VDE 160 mm
- 1 pinza VDE piatta-tonda, piegata ad angolo ottuso 200 mm
- 1 pinza combinata VDE 200 mm
- 1 coltello spellacavi e spelacavi VDE
- 1 valigia trolley





01

Set di chiavi a bussola HAZET isolate
41 parti

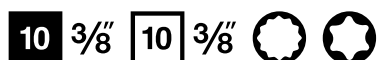

► Cod. articolo 8000-223-855

► Descrizione del prodotto

- IEC 60900:2018
- Azionamento: cava quadrata da 10 mm (3/8 di pollice)
- Uscita: profilo di trazione esagonale esterno, profilo TORX® interno, profilo esagonale interno, profilo multidente interno XZN
- Dimensione chiave: 6-22; T10-T50
- Isolamento protettivo fino a 1000V
- Sistema di disposizione Dimensioni: 2/3+ (344 x 392 mm)
- Numero di pericolo: 163-545/41





02

Set di chiavi a bussola HAZET isolate

26 parti



► Cod. articolo 8000-223-848

► Descrizione del prodotto

- IEC 60900:2018
- Azionamento: cava quadrata da 12,5 mm (1/2 pollice)
- Uscita: profilo di trazione esagonale esterno, profilo esagonale interno
- Larghezza tra gli appartamenti: 10 - 32
- Isolamento protettivo fino a 1000V
- Sistema di disposizione Dimensioni: 2/3+ (344 x 392 mm)
- Numero di pericolo: 163-544/26



01

Set di chiavi aperte HAZET isolate

18 parti

► Cod. articolo 8000-223-626 

► Descrizione del prodotto

- IEC 60900:2018
- Uscita: Profilo esagonale esterno
- Larghezza tra gli appartamenti: 7 - 32
- Isolamento protettivo fino a 1000V
- Sistema di disposizione Dimensioni: 2/3+ (344 x 392 mm)
- Numero di pericolo: 163-542/18



02

Set di chiavi ad anello HAZET isolate

18 parti

► Cod. articolo 8000-223-831 

► Descrizione del prodotto

- IEC 60900:2018
- Uscita: Profilo esagonale esterno
- Larghezza tra gli appartamenti: 7 - 32
- Isolamento protettivo fino a 1000V
- Sistema di disposizione Dimensioni: 2/3+ (344 x 392 mm)
- Numero di pericolo: 163-543/18
- Profilo esterno a doppio esagono
- IEC 60900:2018
- Uscita: Profilo esagonale esterno
- Larghezza tra gli appartamenti: 7 - 32
- Isolamento protettivo fino a 1000V
- Sistema di disposizione Dimensioni: 2/3+ (344 x 392 mm)
- Numero di pericolo: 163-543/18



03

Set di chiavi a bussola HAZET isolate

18 parti

► Cod. articolo 8000-235-520 **10** 3/8"

► Descrizione del prodotto

- IEC 60900:2018
- Azionamento: cava quadrata da 10 mm (3/8 di pollice)
- Uscita: Profilo di trazione esterno a doppio esagono esagonale
- Larghezza tra gli appartamenti: 8 - 22
- Isolamento protettivo fino a 1000V
- Sistema di disposizione Dimensioni: 1/3 (342 x 172 mm) / SmartCase L
- Numero di pericolo: 163-580/18



05

Set di pinze HAZET isolate

a 3 pezzi

► Cod. articolo 8000-177-868

► Descrizione del prodotto

- IEC 60900:2018
- Isolamento di protezione VDE fino a 1000V
- Sistema di disposizione Dimensioni: 1/3 (342 x 172 mm) / SmartCase L
- Numero di pericolo 163-227/3



04

Set cacciavite HAZET isolato

7 pezzi

► Cod. articolo 8000-177-844  

► Descrizione del prodotto

- IEC 60900:2018
- Uscita: profilo Phillips PH, profilo scanalato
- Dimensioni chiave: 0,4 x 2,5 - 0,8 x 4, PH1 - PH3
- Isolamento di protezione VDE fino a 1000V
- Sistema di disposizione Dimensioni: 1/3 (342 x 172 mm) / SmartCase L
- Numero di pericolo 163-229/7



06

Set di pinze HAZET isolate

4 pezzi

► Cod. articolo 8000-177-875

► Descrizione del prodotto

- IEC 60900:2018
- Isolamento di protezione VDE fino a 1000V
- Sistema di disposizione Dimensioni: 1/3 (342 x 172 mm) / SmartCase L
- Numero di pericolo 163-226/4



01

Set cacciavite HAZET isolato

12 parti

► Cod. articolo 8000-223-619



► Descrizione del prodotto

- IEC 60900:2018
- Uscita: Profilo a incavo incrociato PH, all'interno del profilo TORX®, profilo scanalato
- Dimensioni chiave: 0,4 x 2,5 - 0,8 x 4, PH1 - PH2, T20 - T30
- Isolamento di protezione VDE fino a 1000V
- Sistema di disposizione Dimensioni: 2/3 (344 x 342 mm)
- Numero di pericolo: 163-546/12



02

Set cacciavite HAZET isolato

14 parti

► Cod. articolo 8000-133-000



► Descrizione del prodotto

- Strumento di sicurezza secondo DIN ISO 60900
- per profilo a farfalla 2,5 x 0,4 · 3,0 x 0,5 · 3,5 x 0,6 · 4,0 x 0,8 · 5,5 x 1,0 · 6,5 x 1,2
- per profilo doppio esagonale PH 1 · PH 2
- per il profilo Pozidriv (PZ) PZ 2
- per l'interno del profilo TORX® T 10 · T 15 · T 20
- Tutti gli avvitatori da 10.000 Volt ciascuno, garantito un funzionamento sicuro fino a 1.000 Volt
- Lama tonda
- SmartCase (1/3)
- Impugnatura ergonomica HAZET a 2 componenti (rosso/giallo)
- IEC 60900:2018
- Uscita: profilo Pozidriv PZ, profilo a incavo trasversale PH, profilo esagonale interno, profilo scanalato
- Isolamento di protezione VDE fino a 1000V
- Numero di pericolo: 804 VDE/14

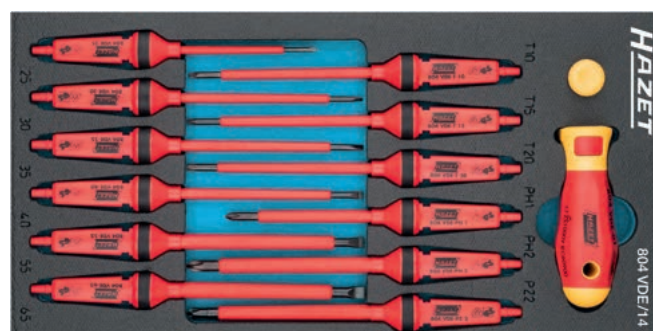

03

Set di utensili per elettricisti HAZET

8 parti

► Cod. articolo 8000-234-561



► Descrizione del prodotto

- IEC 60900:2018
- Uscita: profilo scanalato, incavo trasversale Profilo PH
- Isolamento di protezione VDE fino a 1000V
- Numero di pericolo: 1802VDE/8



04

Set cacciavite HAZET isolato

6 parti

► Cod. articolo 8000-179-329



► Descrizione del prodotto

- Tester di tensione, 220 - 250 V secondo VDE 0680
- IEC 60900:2018
- Uscita: profilo scanalato, incavo trasversale Profilo PH
- Dimensioni chiave: 0,4 x 2,5 - 0,8 x 4, PH1 - PH2
- Isolamento di protezione VDE fino a 1000V
- Numero di pericolo: 810/6VDE



01

Chiave dinamometrica HAZET isolata

10 3/8 125 1/2

▶ Cod. articolo 8000-235-421 | 2-10 Nm 8000-235-421

▶ Cod. articolo 8000-235-445 | 5-25 Nm

▶ Cod. articolo 8000-233-397 | 20-120 Nm

▶ **Descrizione del prodotto**

- Re-regolabile e calibrabile
- Lunga durata / precisione grazie alla possibilità di smontaggio, regolazione, riparazione (se necessario), calibrazione e montaggio
- Adatto per il monitoraggio delle apparecchiature di prova
- Divisione in scala fine con vernier
- Blocco contro la regolazione involontaria del valore di impostazione
- Sblocco a destra/sinistra tramite presa quadrata, quindi serraggio con coppia impostata sia a destra che a sinistra entro la tolleranza specificata
- Peso ridotto per una buona maneggevolezza e un lavoro senza fatica
- Progettazione snella nel rigoroso rispetto dei fattori di isolamento richiesti (spessore del materiale / sovrapposizioni)
- Transizioni fluide sulle parti di commutazione e in movimento con design ergonomico dell'impugnatura e scanalatura di calibrazione chiara
- Design colorato dell'alloggiamento e della testa con colori di segnale rosso/giallo
- Maniglia di colore nero per la differenziazione dei colori e contro la contaminazione ottica troppo rapida
- Evitare parti sporgenti, che interferiscono con il funzionamento (p.es. leva di commutazione)
- DIN EN ISO 6789-2:2017, DIN 3120, ISO 1174-1, IEC 60900:2018
- **ATTENZIONE:** Le riparazioni possono essere effettuate solo dal centro di assistenza HAZET, poiché un test di routine a 10.000 V secondo la norma IEC 60900 deve essere effettuato successivamente





2-10 Nm
10 3/8"
Hazet-Nr.
5108KV



5-25 Nm
10 3/8"
Hazet-Nr.
5109KV



20-120 Nm
12 1/8"
Hazet-Nr.
5121KV



Uscita

	Lunghezza	Tolleranza	Coppia di serraggio max.	Divisione di scala	Forza di azionamento max.	Peso
Quadrato pieno 10 mm (3/8 di pollice)	275 mm	6 %	10 Nm	0.2 Nm	5.0 kg	0,59
Quadrato pieno 10 mm (3/8 di pollice)	305 mm	4 %	25 Nm	0.5 Nm	11.0 kg	0,64
Quadrato solido 12,5 mm (1/2 pollice)	420 mm	4 %	120 Nm	1 Nm	37.4 kg	1,47



01

Cricchetto reversibile HAZET isolato da 10,0 mm (3/8 di pollice)

10 3/8"

► Cod. articolo 8000-235-469

► Descrizione del prodotto

- Numero di denti: 30
- Angolo di azionamento: 12
- Con blocco a sfera
- IEC 60900:2018
- Uscita: quadrato solido 10 mm (3/8 di pollice)
- Dimensioni / lunghezza: 194 mm
- Isolamento protettivo fino a 1000V



02

Cacciavite HAZET con zoccolo interno multidente XZN

10 3/8"

► Descrizione del prodotto

- Versione lunga
- IEC 60900:2018
- Azionamento: cava quadrata da 10 mm (3/8 di pollice)
- La depauperabilità: Profilo interno multi-dente XZN
- Isolamento protettivo fino a 1000V



Tipo MSPX.	Lunghezza	Lunghezza	Ø (d) mm	Dimensione di uscita	Produttore Art. no.
No.	I1	I2	I2		
8000-231-836	100,0 mm	145.5 mm	23 mm	M8	8808LG-8KV
8000-231-812	100,0 mm	144.5 mm	23 mm	M10	8808LG-10KV
8000-231-829	100,0 mm	145.3 mm	23 mm	M12	8808LG-12KV

03

Cacciavite HAZET con esagono incassato

10 3/8"

► Descrizione del prodotto

- Versione breve
- IEC 60900:2018
- Azionamento: cava quadrata da 10 mm (3/8 di pollice)
- La depauperabilità: Profilo esagonale interno
- Isolamento protettivo fino a 1000V



Tipo MSPX.	Lunghezza	Lunghezza	Ø (d) mm	Chiave larga	Produttore Art. no.
No.	I1	I2	I2		
8000-231-621	12.5 mm	60,0 mm	23 mm	6 mm	8801K-6KV
8000-231-614	12.5 mm	60,0 mm	23 mm	5 mm	8801K-5KV



04

Inserto per chiave a bussola HAZET esagonale esterno

10

 3/8"

► Descrizione del prodotto

- Versione breve
- IEC 60900:2018
- Azionamento: cava quadrata da 10 mm (3/8 di pollice)
- Uscita: Profilo di trazione esagonale esterno
- Isolamento protettivo fino a 1000V



Tipo MSPX. No.	Lunghezza	Ø d1 (all'uscita)	Ø d2 (sul motore)	Profondità	Produttore Art. no.
8000-231-959	40 mm	14 mm	23 mm	6.5 mm	880KV-6
8000-231-966	40 mm	15 mm	23 mm	6.5 mm	880KV-7
8000-231-973	40 mm	16 mm	23 mm	6.5 mm	880KV-8
8000-231-980	40 mm	17.5 mm	23 mm	6.5 mm	880KV-9
8000-231-843	41 mm	18.5 mm	23 mm	7.3 mm	880KV-10
8000-231-850	42 mm	20 mm	23 mm	8.4 mm	880KV-11
8000-231-867	43 mm	21 mm	23 mm	9.3 mm	880KV-12
8000-231-874	43.5 mm	22.5 mm	23 mm	9.8 mm	880KV-13
8000-231-881	45.5 mm	23.5 mm	23 mm	11.8 mm	880KV-14
8000-231-898	45.5 mm	26 mm	23 mm	11.7 mm	880KV-16
8000-231-904	45.5 mm	27.5 mm	23 mm	11.7 mm	880KV-17
8000-231-911	47.5 mm	28.5 mm	23 mm	13.7 mm	880KV-18
8000-231-928	47.5 mm	30 mm	23 mm	13.7 mm	880KV-19
8000-231-935	47.5 mm	31 mm	23 mm	13.7 mm	880KV-20
8000-231-942	50 mm	33.5 mm	23 mm	15.6 mm	880KV-22

05

Prolunga HAZET quadrata 10 mm (3/8 di pollice) 10 3/8" 10 3/8"

► Descrizione del prodotto

- Con blocco a sfera
- IEC 60900:2018
- Azionamento: cava quadrata da 10 mm (3/8 di pollice)
- Uscita: quadrato solido 10 mm (3/8 di pollice)
- Isolamento protettivo fino a 1000V



Tipo MSPX. No.	Lunghezza	Ø d1 (all'uscita)	Ø d2 (sul motore)	Produttore Art. no.
8000-231-997	90 mm	17.5 mm	23 mm	8821KV-3
8000-232-000	142 mm	17.5 mm	23 mm	8821KV-5

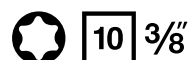

01

Cacciavite HAZET con zoccolo femmina TORX® interno► **Descrizione del prodotto**

- modello breve
- IEC 60900:2018
- Azionamento: cava quadrata da 10 mm (3/8 di pollice)
- La depauperabilità: All'interno del profilo TORX
- Isolamento protettivo fino a 1000V



Tipo MSPX. No.	Dimensione di uscita	Lunghezza		Ø (d) mm	Produttore Art. no.
		l1	l2		
8000-231-720	T10	12.5 mm	59.5 mm	23 mm	8802KV-T10
8000-231-737	T15	12.5 mm	59.5 mm	23 mm	8802KV-T15
8000-231-744	T20	12.5 mm	59.5 mm	23 mm	8802KV-T20
8000-231-751	T25	12.5 mm	59.5 mm	23 mm	8802KV-T25
8000-231-768	T27	12.5 mm	59.5 mm	23 mm	8802KV-T27
8000-231-775	T30	12.5 mm	59.5 mm	23 mm	8802KV-T30
8000-231-782	T40	12.5 mm	59.5 mm	23 mm	8802KV-T40
8000-231-799	T45	12.5 mm	59.5 mm	23 mm	8802KV-T45
8000-231-805	T50	12.5 mm	60.5 mm	23 mm	8802KV-T50

02

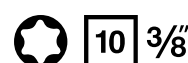
Cacciavite HAZET con zoccolo femmina TORX® interno► **Descrizione del prodotto**

- Versione lunga
- IEC 60900:2018
- Azionamento: cava quadrata da 10 mm (3/8 di pollice)
- La depauperabilità: All'interno del profilo TORX
- Isolamento protettivo fino a 1000V



Tipo MSPX. No.	Dimensione di uscita	Lunghezza		Ø (d) mm	Produttore Art. no.
		l1	l2		
8000-231-638	T10	153 mm	187 mm	23 mm	8802KV-LG-T10
8000-231-645	T15	153 mm	187 mm	23 mm	8802KV-LG-T15
8000-231-652	T20	153 mm	187 mm	23 mm	8802KV-LG-T20
8000-231-669	T25	153 mm	187 mm	23 mm	8802KV-LG-T25
8000-231-676	T27	153 mm	187 mm	23 mm	8802KV-LG-T27
8000-231-683	T30	153 mm	187 mm	23 mm	8802KV-LG-T30
8000-231-690	T40	153 mm	187 mm	23 mm	8802KV-LG-T40
8000-231-706	T45	153 mm	187 mm	23 mm	8802KV-LG-T45
8000-231-713	T50	153 mm	187 mm	23 mm	8802KV-LG-T50







01

Cricchetto reversibile HAZET isolato da 12,5 mm (1/2 pollice) 12⁵ 1/2

► Cod. articolo 8000-232-260

► Descrizione del prodotto

- Numero di denti: 30
- Angolo di azionamento: 12
- Con blocco a sfera
- IEC 60900:2018
- Uscita: quadrato solido 12,5 mm (1/2 pollice)
- Dimensioni / lunghezza: 260 mm
- Isolamento protettivo fino a 1000V
- Numero di pericolo: 916KV



02

Cacciavite HAZET con zoccolo interno esagonale

○ 12⁵ 1/2

► Descrizione del prodotto

- Versione lunga
- IEC 60900:2018
- Azionamento: cava quadrata da 12,5 mm (1/2 pollice)
- La depauperabilità: Profilo esagonale interno
- Isolamento protettivo fino a 1000V



Tipo MSPX. No.	Chiave larga:	Lunghezza l1	Ø (d) mm	Lunghezza	Produttore Art. no.
8000-232-222	4 mm	102 mm	27 mm	156 mm	986LG-4KV
8000-232-239	5 mm	102 mm	27 mm	156 mm	986LG-5KV
8000-232-246	6 mm	102 mm	27 mm	156 mm	986LG-6KV
8000-232-253	8,0 mm	102 mm	27 mm	156 mm	986LG-8KV
8000-232-215	10 mm	102 mm	27 mm	156 mm	986LG-10KV



03

Inserto per chiave a bussola HAZET esagonale esterno **12⁵ 1/2**

► **Descrizione del prodotto**

- modello breve
- IEC 60900:2018
- Azionamento: cava quadrata da 12,5 mm (1/2 pollice)
- Uscita: Profilo di trazione esagonale esterno
- Isolamento protettivo fino a 1000V



Tipo MSPX. No.	Larghezza tra gli appartamenti (s1)	Lunghezza	Ø d1 (all'uscita)	Ø d2 (sul motore)	Profondità	Produttore Art. no.
8000-232-017	10 mm	54 mm	19.5 mm	27 mm	10.8 mm	900KV-10
8000-232-024	11 mm	54 mm	20.5 mm	27 mm	10.8 mm	900KV-11
8000-232-031	12 mm	54 mm	22 mm	27 mm	11.3 mm	900KV-12
8000-232-048	13,0 mm	54 mm	23 mm	27 mm	11.3 mm	900KV-13
8000-232-055	14 mm	54 mm	24.5 mm	27 mm	11.8 mm	900KV-14
8000-232-062	15 mm	54 mm	25.5 mm	27 mm	11.8 mm	900KV-15
8000-232-079	16 mm	54 mm	27 mm	27 mm	12.2 mm	900KV-16
8000-232-086	17 mm	54 mm	28 mm	27 mm	12.7 mm	900KV-17
8000-232-093	18 mm	54 mm	29.5 mm	27 mm	14.2 mm	900KV-18
8000-232-109	19 mm	54 mm	30.5 mm	27 mm	14.2 mm	900KV-19
8000-232-116	20 mm	54 mm	32,0 mm	27 mm	14.2 mm	900KV-20
8000-232-123	22 mm	57.5 mm	34.5 mm	27 mm	17.6 mm	900KV-22
8000-232-130	23 mm	57.5 mm	35.5 mm	27 mm	17.6 mm	900KV-23
8000-232-147	24 mm	60,0 mm	36.5 mm	27 mm	18.1 mm	900KV-24
8000-232-154	26 mm	60,0 mm	39 mm	27 mm	17.8 mm	900KV-26
8000-232-161	27 mm	62 mm	40 mm	27 mm	19.7 mm	900KV-27
8000-232-178	30 mm	66 mm	44 mm	27 mm	23.3 mm	900KV-30
8000-232-185	32 mm	66 mm	46.5 mm	27 mm	23 mm	900KV-32

04

Prolunga HAZET isolata 12,5 mm (1/2 pollice)

12⁵ 1/2 **12⁵ 1/2**

► **Descrizione del prodotto**

- Con blocco a sfera
- IEC 60900:2018
- Azionamento: cava quadrata da 12,5 mm (1/2 pollice)
- Uscita: quadrato solido 12,5 mm (1/2 pollice)
- Isolamento protettivo fino a 1000V



Tipo MSPX. . No	Lunghezza	Ø d1 (all'uscita)	Ø d2 (sul motore)	Produttore Art. no.
8000-232-192	140 mm	27 mm	21,5 mm	917KV-5
8000-232-208	264 mm	27 mm	21,5 mm	918KV-10





01

Chiave esagonale esterna HAZET open ended



► Descrizione del prodotto

- Testa sottile
- Albero con profilo a doppia T HAZET extra stabile
- Posizione della bocca: 15°.
- IEC 60900:2018
- Uscita: Profilo esagonale esterno
- Isolamento protettivo fino a 1000V



Tipo MSPX. No.	Chiave larga	Forza della testa a	Larghezza della testa b	Lunghezza	Produttore Art. no.
8000-231-409	7,0 mm	6.2 mm	19.3 mm	88 mm	450KV-7
8000-231-416	8,0 mm	6.7 mm	20.3 mm	103 mm	450KV-8
8000-231-423	9 mm	6.7 mm	22.9 mm	108 mm	450KV-9
8000-231-256	10 mm	7.2 mm	25.1 mm	113 mm	450KV-10
8000-231-263	11,0 mm	7.6 mm	27.3 mm	123 mm	450KV-11
8000-231-270	12,0 mm	7.7 mm	29.2 mm	133 mm	450KV-12
8000-231-287	13,0 mm	8.5 mm	31.1 mm	143 mm	450KV-13
8000-231-294	14 mm	8.7 mm	32.9 mm	153 mm	450KV-14
8000-231-300	15 mm	10.4 mm	35.8 mm	166 mm	450KV-15
8000-231-317	16 mm	10.4 mm	37.9 mm	171 mm	450KV-16
8000-231-324	17 mm	10.9 mm	39.8 mm	171 mm	450KV-17
8000-231-331	18 mm	11.4 mm	41.8 mm	181 mm	450KV-18
8000-231-348	19 mm	11.4 mm	43.8 mm	186 mm	450KV-19
8000-231-355	22 mm	11.9 mm	50 mm	211 mm	450KV-22
8000-231-362	24,0 mm	13.3 mm	54.3 mm	238 mm	450KV-24
8000-231-379	27 mm	13.6 mm	60.2 mm	258 mm	450KV-27
8000-231-386	30 mm	14.6 mm	66.7 mm	278 mm	450KV-30
8000-231-393	32,0 mm	14.6 mm	70 mm	298 mm	450KV-32





02

HAZET Chiave ad anello esterna monopezzo a doppio esagono



► Descrizione del prodotto

- A gomito profondo
- Teste a parete sottile
- IEC 60900:2018
- Uscita: Profilo esterno a doppio esagono
- Isolamento protettivo fino a 1000V



Tipo MSPX. No.	Chiave larga	Forza della testa a	Larghezza della testa b	Lunghezza Offset (altezza)	Produttore Art. no.
8000-231-584	7,0 mm	6.4 mm	13.6 mm	152 mm 15.5 mm	630KV-7
8000-231-591	8,0 mm	6.8 mm	13.8 mm	164 mm 18 mm	630KV-8
8000-231-607	9 mm	7.3 mm	15.5 mm	164 mm 18 mm	630KV-9
8000-231-430	10 mm	7.6 mm	17.5 mm	172 mm 20.5 mm	630KV-10
8000-231-447	11,0 mm	8.7 mm	19 mm	178 mm 20.5 mm	630KV-11
8000-231-454	12,0 mm	8.7 mm	20.5 mm	193 mm 22 mm	630KV-12
8000-231-461	13,0 mm	9.3 mm	22 mm	198 mm 22 mm	630KV-13
8000-231-478	14 mm	10 mm	23.5 mm	209 mm 23.5 mm	630KV-14
8000-231-485	15 mm	11,0 mm	24,0 mm	214 mm 24,0 mm	630KV-15
8000-231-492	16 mm	11,0 mm	27.5 mm	217 mm 26.5 mm	630KV-16
8000-231-508	17 mm	11,0 mm	27.5 mm	223 mm 26.5 mm	630KV-17
8000-231-515	18 mm	11.5 mm	30 mm	234 mm 28.5 mm	630KV-18
8000-231-522	19 mm	11.5 mm	31 mm	234 mm 28.5 mm	630KV-19
8000-231-539	22,0 mm	13,0 mm	35.5 mm	263 mm 30 mm	630KV-22
8000-231-546	24,0 mm	13,0 mm	38,0 mm	280 mm 31 mm	630KV-24
8000-231-553	27 mm	14 mm	42 mm	295 mm 32,0 mm	630KV-27
8000-231-560	30 mm	16 mm	46 mm	305 mm 33 mm	630KV-30
8000-231-577	32,0 mm	16 mm	48 mm	312 mm 34 mm	630KV-32







ATTREZZATURA MANUALE



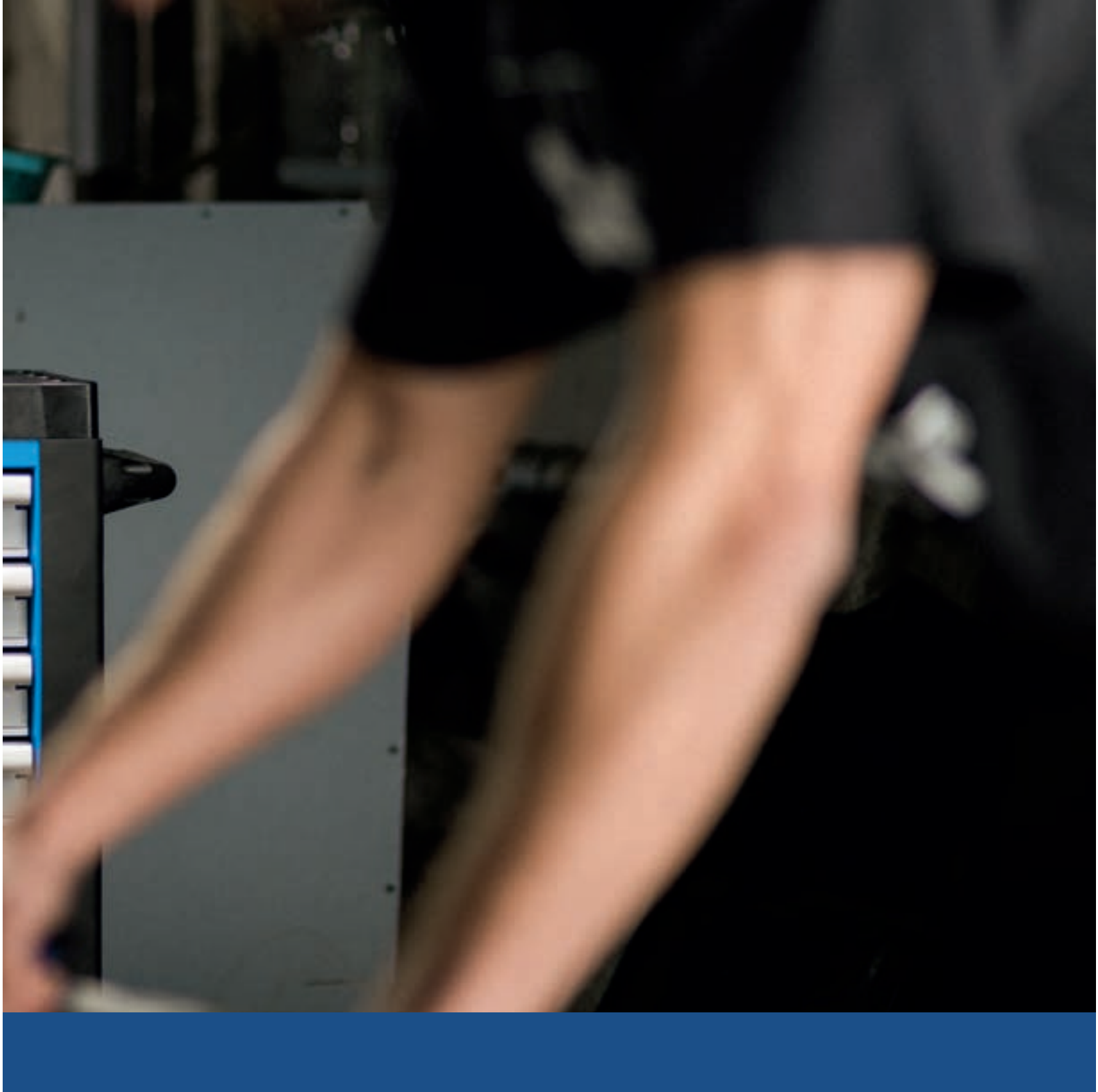

carrello portautensili

Carrelli da officina a colpo d'occhio:



Carrello da officina ECO



Carrello da officina standard

Prese di schiuma abbinare: **S, M, L**

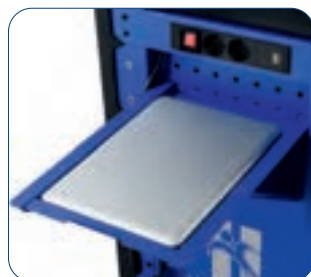



Carrello da officina XL

Prese di schiuma abbinare: **S, M, L, XL**



Carrello di servizio

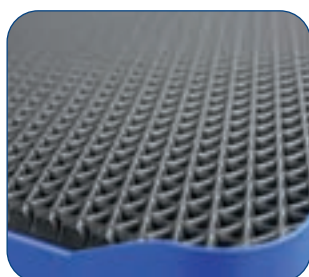

Das passende Werkzeugset für jeden Job!

XL



Cod.art. 7716-000-003

L



Cod.art. 7716-000-001



Cod.art. 7716-000-002

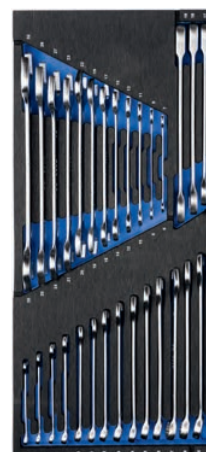

Cod.art. 7716-000-

M



Cod.art. 7716-000-004



Cod.art. 7716-000-005



Cod.art. 7716-000-006

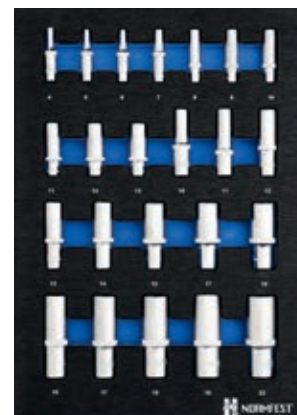

Cod.art. 7716-000-007

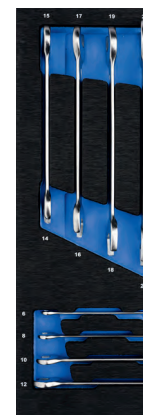

Cod.art. 7716

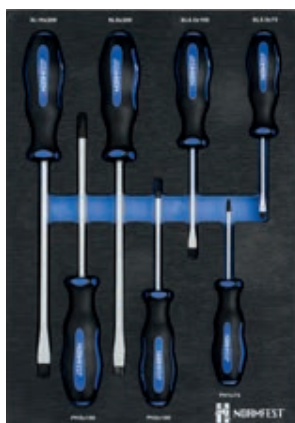

Cod.art. 7716-000-013



Cod.art. 7716-000-014



Cod.art. 7716-000-015



Cod.art. 7716-000-016



Cod.art. 7716



000-017



Cod.art. 7716-000-024

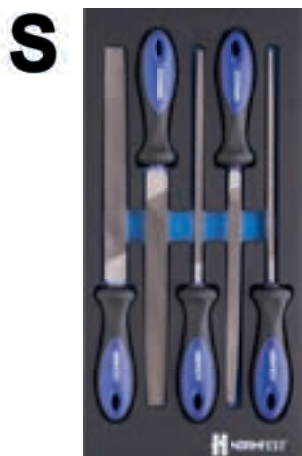

Cod.art. 7716-000-027



Cod.art. 7716-000-028



Cod.art. 7716-000-029



7716-000-008



Cod.art. 7716-000-009



Cod.art. 7716-000-010



Cod.art. 7716-000-011



Cod.art. 7716-000-012



7716-000-018



Cod.art. 7716-000-019

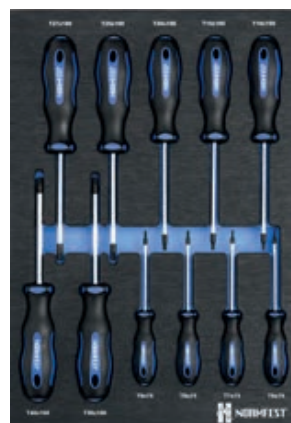

Cod.art. 7716-000-021

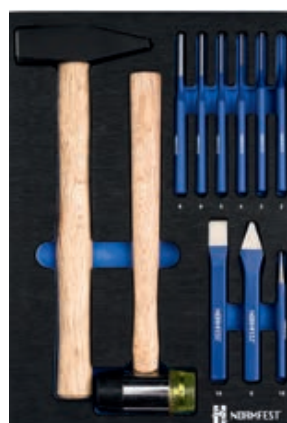

Cod.art. 7716-000-022



Cod.art. 7716-000-023

Set 1

Set di cacciaviti

12 pezzi, misura cassetto M

► Cod.art. [7716-000-011](#)

Set di pinze

4 parti, cassetto misura M

► Cod.art. [7716-000-019](#)

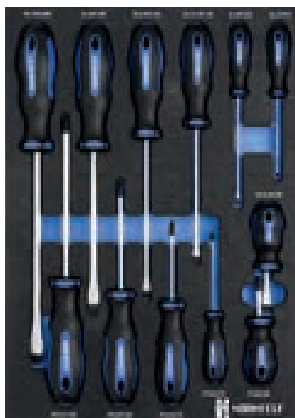

cassetto 1

Set di chiavi a bussola da 1/4 ,, 3/8“, 1/2 ,,

122-część Wielkość szuflady L

► Cod.art. [7716-000-002](#)

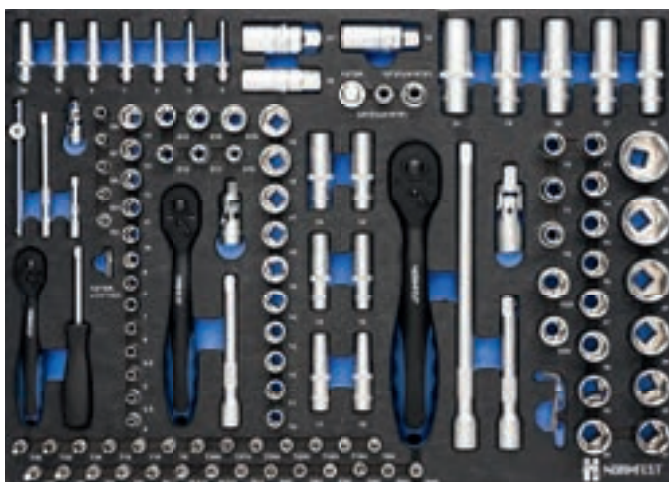

cassetto 2

Fraser chiave

Cassetto 37 pezzi misura L

► Cod.art. [7716-000-001](#)



cassetto 3



principiante



Carrello da officina ECO

▶ Cod.art. [7716-910-1 - blu](#)

o

▶ Cod.art. [7716-910-2 - nero](#)



Set 2

completo



Carrello da officina standard

▶ Cod.art. [7716-920-1](#) - blu

o

▶ Cod.art. [7716-920-2](#) - nero



Set di cacciaviti

12 pezzi, misura cassetto M

► Cod.art. [7716-000-011](#)

Set di pinze

4 parti, cassetto misura M

► Cod.art. [7716-000-019](#)

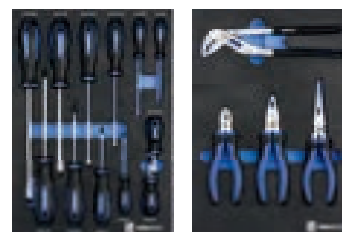

cassetto 1

Set di chiavi a bussola da 1/4 ,, 3/8“, 1/2 ,,

122-część Wielkość szuflady L

► Cod.art. [7716-000-002](#)

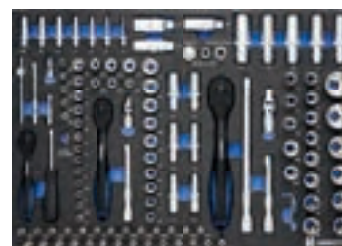

cassetto 2

Inserto per chiave a bussola TORX® da 1/2 ,,

26 pezzi, cassetto misura M

► Cod.art. [7716-000-016](#)

Set di prese INBUS da 1/2 ,,

24 pezzi, cassetto misura M

► Cod.art. [7716-000-023](#)

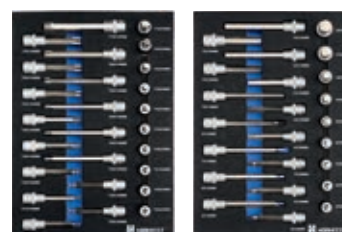

cassetto 3

Set martello, scalpello e perforatore

11 pezzi, misura cassetto M

► Cod.art. [7716-000-022](#)

Set di chiavi ad anello doppie

11 pezzi, misura cassetto M

► Cod.art. [7716-000-009](#)

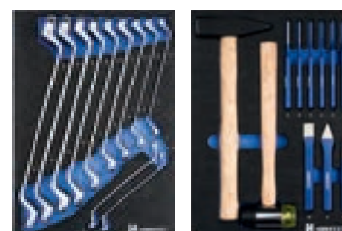

cassetto 4

Set di chiavi combinate a cricchetto

Cassetto da 44 parti misura L

► Cod.art. [7716-000-017](#)



cassetto 5

Set di cacciaviti con impugnatura a T / L

16 pezzi, misura cassetto L

► Cod.art. [7716-000-024](#)



cassetto 6

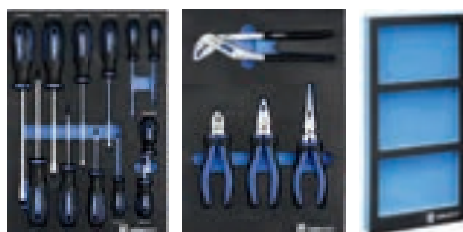

Set di cacciaviti▶ Cod.art. [7716-000-011](#)**Set di pinze**▶ Cod.art. [7716-000-019](#)**Schaumstoffinlett**▶ Cod.art. [7716-050-024](#)

cassetto 1

Set di chiavi a bussola da 1/4 ,, 3/8“, 1/2 ,,

122-część Wielkość szuflady L

▶ Cod.art. [7716-000-002](#)**Dadi di impatto**

5 pezzi, dimensione del cassetto S

▶ Cod.art. [7716-000-026](#)**Inserto per chiave a bussola TORX® da 1/2 ,,**▶ Cod.art. [7716-000-016](#)

cassetto 2

Set di cricchetti per anelli Maul 15° 8-15mm▶ Cod.art. [7716-000-028](#)**1/4“, 3/8“, 1/2“ set di dadi antiscivolo**▶ Cod.art. [7716-000-030](#)

cassetto 3

Set martello, scalpello e perforatore▶ Cod.art. [7716-000-022](#)**Set di prese INBUS da 1/2 ,,**▶ Cod.art. [7716-000-023](#)**Set di cricchetti ad anello 15° 16-22mm**▶ Cod.art. [7716-000-029](#)

cassetto 4

Set di chiavi combinate

54 pezzi, misura cassetto XL

▶ Cod.art. [7716-000-003](#)

cassetto 5

Set di cacciaviti con impugnatura a T / L

16 pezzi, misura cassetto L

▶ Cod.art. [7716-000-024](#)**Set di file**

5-część Wielkość szuflady S

▶ Cod.art. [7716-000-027](#)

cassetto 6



Set 3

tutto in uno

XL



Carrello da officina XL

▶ Cod.art. [7716-930-1](#) - blu

o

▶ Cod.art. [7716-930-2](#) - nero





Le illustrazioni possono differire dall'originale.



01

Carrello da officina ECO

- ▶ Cod.art. [7716-910-1](#) - blu
- ▶ Cod.art. [7716-910-2](#) - nero

▶ Descrizione del prodotto

- Peso massimo per cassetto: 45 kg
- Fermo reciproco estraibile per il minimo rischio di ribaltamento
- Massimo carico totale: 700 kg
- spessore del materiale: 1mm
- 8 cassette (7 piccoli e 1 grande)
- spessore del cassetto: 0.8mm
- Dimensioni del cassetto piccole:
 - Larghezza: 569mm
 - Profondità: 397mm
 - Altezza: 75mm
- Dimensioni del cassetto grandi:
 - Larghezza: 569mm
 - Profondità: 397mm
 - Altezza: 150mm
- Lunghezza totale: 725mm
- Altezza totale: 1002mm
- Profondità totale: 459mm
- Peso a vuoto: 71 kg
- Ambito di consegna:
 - Istruzioni per l'uso
 - Porta lattine blu/nero (7716-950-001/-002)
 - Maniglia NF (7716-950-009)
 - 2x carrello da officina con rotelle fisso (7716-950-010)
 - 2x rotolo carrello officina flessibile (7716-950-011)
 - Top in schiuma

02

Porta-bombolette

- ▶ Cod.art. [7716-950-001](#) - blu
- ▶ Cod.art. [7716-950-002](#) - nero

03

Portacarte

- ▶ Cod.art. [7716-950-005](#) - blu
- ▶ Cod.art. [7716-950-006](#) - nero

04

Porta laptop

- ▶ Cod.art. [7716-950-007](#) - blu
- ▶ Cod.art. [7716-950-008](#) - nero

05

maniglia

- ▶ Cod.art. [7716-950-009](#)

06

Rotolo

- ▶ Cod.art. [7716-950-010](#) - aggiustare
- ▶ Cod.art. [7716-950-011](#) - flessibile

07

Parete forata

- ▶ Cod.art. [7716-950-012](#) - blu
- ▶ Cod.art. [7716-950-013](#) - nero

08

Serratura sostitutiva

- ▶ Cod.art. [7716-950-015](#)

09

cassetto

- ▶ Cod.art. [7716-950-016](#) - Piccola
- ▶ Cod.art. [7716-950-017](#) - Grande



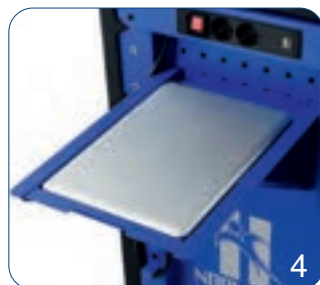

Le illustrazioni possono differire dall'originale.



01

Carrello da officina standard

- ▶ Cod.art. [7716-920-1](#) - [blu](#)
- ▶ Cod.art. [7716-920-2](#) - [nero](#)

▶ Descrizione del prodotto

- incl. protezione del bordo
- piano in plastica con 4 ripiani
- peso massimo per cassetto: 45 kg
- massimo carico totale: 700 kg
- spessore del materiale: 1mm
- lunghezza totale: 715mm
- altezza totale con ruote: 1002mm
- profondità totale: 495mm
- 8 cassette (7 piccoli e 1 grande)
- Spessore del cassetto: 0.8mm
- Dimensioni del cassetto piccole:
 - Larghezza: 569mm
 - Profondità: 397mm
 - Altezza: 75mm
- Dimensioni del cassetto grandi:
 - Larghezza: 569mm
 - Profondità: 397mm
 - Altezza: 150mm
- Fermo reciproco estraibile per il minimo rischio di ribaltamento
- Chiusura centralizzata con serratura a cilindro
- Maniglie in alluminio anodizzato con logo standard
- Bloccabile con 2 chiavi
- con sistema di sgancio rapido
- Peso a vuoto: 80 kg
- Ambito di consegna:
 - Istruzioni per l'uso
 - Porta lattine blu/nero (7716-950-003/-004)
 - Maniglia NF (7716-950-009)
 - 2x carrello da officina con rotelle fisso (7716-950-010)
 - 2x carrello da officina con ruote sterzanti (7716-950-011)

02

Porta-bombolette

- ▶ Cod.art. [7716-950-003](#) - [blu](#)
- ▶ Cod.art. [7716-950-004](#) - [nero](#)

03

Portacarte

- ▶ Cod.art. [7716-950-005](#) - [blu](#)
- ▶ Cod.art. [7716-950-006](#) - [nero](#)

04

Porta laptop

- ▶ Cod.art. [7716-950-007](#) - [blu](#)
- ▶ Cod.art. [7716-950-008](#) - [nero](#)

05

maniglia

- ▶ Cod.art. [7716-950-009](#)

06

Rotolo

- ▶ Cod.art. [7716-950-010](#) - [aggiustare](#)
- ▶ Cod.art. [7716-950-011](#) - [flessibile](#)

07

Parete forata

- ▶ Cod.art. [7716-950-012](#) - [blu](#)
- ▶ Cod.art. [7716-950-013](#) - [nero](#)

08

Serratura sostitutiva

- ▶ Cod.art. [7716-950-015](#)

09

cassetto

- ▶ Cod.art. [7716-950-018](#) - [Piccola](#)
- ▶ Cod.art. [7716-950-019](#) - [Grande](#)

10

Coperchio in plastica

- ▶ Cod.art. [7716-950-022](#)

11

Ciabatta

- ▶ Cod.art. [7716-950-024](#) - [blu](#)
- ▶ Cod.art. [7716-950-025](#) - [Nero](#)

Troverete una panoramica degli assortimenti di utensili adatti sulla prossima doppia pagina.



S

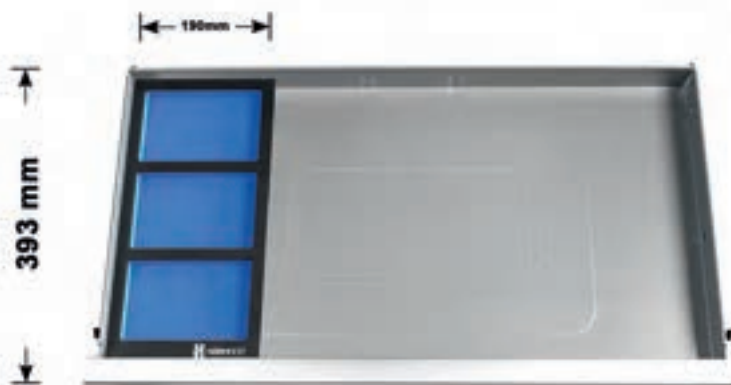

M

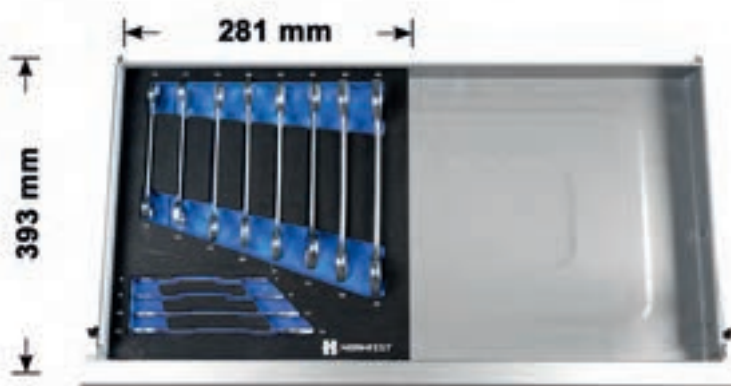

L

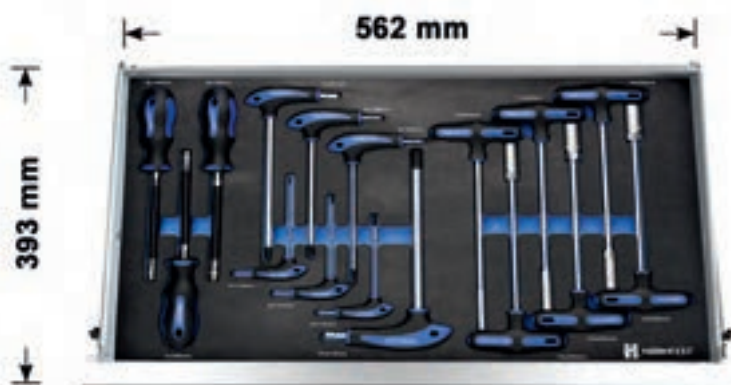

01

Akcesoria do Carrello da officina standard

- ▶ Cod.art. [7716-920-1](#) - [blu](#)
- ▶ Cod.art. [7716-920-2](#) - [nero](#)



Set di ingresso in schiuma abbinato:

S

- ▶ Cod.art. 7716-050-024 - Zestaw kleszczy piankowych 3 sztuki, rozmiar szuflady S
- ▶ Cod.art. 7716-000-025 - Zestaw szczypiec do chwytów 3 sztuki, wielkość szuflady S
- ▶ Cod.art. 7716-000-026 - 5-częściowy zestaw nasadek udarowych, wielkość szuflady S
- ▶ Cod.art. 7716-000-027 - Zestaw pilników 5 sztuk, wielkość szuflady S
- ▶ Cod.art. 7716-000-028 - Zestaw grzechotek pierścieniowych 15° 8-15mm, wielkość szuflady S
- ▶ Cod.art. 7716-000-029 - Zestaw grzechotek pierścieniowych 15° 16-22mm, wielkość szuflady S

M

- ▶ Cod.art. 7716-000-004 - Zestaw nasadek sześciokątnych 1/2" 25 sztuk, rozmiar szuflady M
- ▶ Cod.art. 7716-000-005 - Zestaw kluczy nasadowych 1/4" 68 sztuk, rozmiar szuflady M
- ▶ Cod.art. 7716-000-006 - Zestaw nasadek 3/8" 62 sztuki, wielkość szuflady M
- ▶ Cod.art. 7716-000-007 - Zestaw nasadek 1/4", 3/8", 1/2", długie 23 sztuki, rozmiar szuflady M
- ▶ Cod.art. 7716-000-008 - Zestaw kluczy dwustronnych, 12 sztuk, rozmiar szuflady M
- ▶ Cod.art. 7716-000-009 - Zestaw kluczy płaskich podwójnych 11 sztuk, wielkość szuflady M
- ▶ Cod.art. 7716-000-010 - Zestaw kluczy płaskich 17 części, wielkość szuflady M
- ▶ Cod.art. 7716-000-011 - Zestaw wkrętek 12 sztuk, wielkość szuflady M
- ▶ Cod.art. 7716-000-012 - Zestaw szczypiec blokujących 6 sztuk, wielkość szuflady M
- ▶ Cod.art. 7716-000-013 - Zestaw wkrętek udarowych 7 sztuk, wielkość szuflady M
- ▶ Cod.art. 7716-000-014 - Zestaw kluczy oczkowych z grzechotką na zawiasach 13 elementów, wielkość szuflady M
- ▶ Cod.art. 7716-000-015 - Zestaw kluczy nasadowych 1/2" XZN 22 sztuki, wielkość szuflady M
- ▶ Cod.art. 7716-000-016 - Zestaw nasadek 1/2" TORX® 26 sztuk, wielkość szuflady M
- ▶ Cod.art. 7716-000-019 - Zestaw szczypiec 4 sztuki, wielkość szuflady M
- ▶ Cod.art. 7716-000-021 - Zestaw wkrętek TORX 11 sztuk, wielkość szuflady M
- ▶ Cod.art. 7716-000-022 - Zestaw młotków, dłut i wybijaków do szpilek 11 sztuk, wielkość szuflady M
- ▶ Cod.art. 7716-000-023 - Zestaw nasadek 1/2" INBUS 24 sztuki, wielkość szuflady M
- ▶ Cod.art. 7716-000-030 - Zestaw nasadek 1/4", 3/8", 1/2" antypoślizgowych 53 sztuki, wielkość szuflady M

L

- ▶ Cod.art. 7716-000-001 - Zestaw kluczy 37 części, wielkość szuflady L
- ▶ Cod.art. 7716-000-002 - Zestaw nasadek 1/4", 3/8", 1/2" 122-częściowy, wielkość szuflady L
- ▶ Cod.art. 7716-000-017 - Zestaw kluczy oczkowych z grzechotką 44 sztuki Wielkość szuflady L
- ▶ Cod.art. 7716-000-018 - Zestaw kluczy nasadowych 3/4" 20 sztuk, wielkość szuflady L
- ▶ Cod.art. 7716-000-024 - Zestaw wkrętek z uchwytem T/L 16 sztuk, wielkość szuflady L



XL

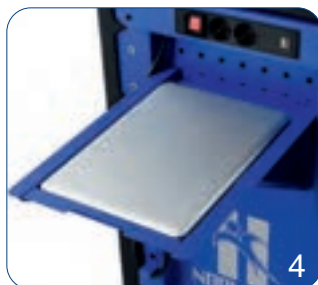

Le illustrazioni possono differire dall'originale.



01

Carrello da officina XL

- ▶ Cod.art. [7716-930-1](#) - blu
- ▶ Cod.art. [7716-930-2](#) - nero

▶ Descrizione del prodotto

- incl. protezione del bordo
- piano in plastica con 4 ripiani
- peso massimo per cassetto: 45 kg
- massimo carico totale: 700 kg
- 8 cassette (7 piccoli e 1 grande)
- spessore del materiale: 1mm
- lunghezza totale: 899mm
- altezza totale con ruote: 1002mm
- profondità totale: 495mm
- Spessore del cassetto: 0.8mm
- Dimensioni del cassetto piccole:
- Larghezza: 753mm
- Profondità: 397mm
- Altezza: 75mm
- Dimensioni del cassetto grandi:
- Larghezza: 753mm
- Profondità: 397mm
- Altezza: 150mm
- Fermo reciproco estraibile per il minimo rischio di ribaltamento
- Chiusura centralizzata con serratura a cilindro
- Maniglie in alluminio anodizzato con logo standard
- Bloccabile con 2 chiavi
- con sistema di sgancio rapido
- Peso a vuoto: 91 kg
- Ambito di consegna:
- Istruzioni per l'uso
- Porta lattina blu (7716-950-003)
- Maniglia NF (7716-950-009)
- 2x carrello da officina a rotelle fisso (7716-950-010)
- 2x carrello da officina con ruote sterzanti (7716-950-011)
- Striscia di presa blu con possibilità di ricarica USB (7716-950-024)

02

Porta-bombolette

- ▶ Cod.art. [7716-950-003](#) - blu
- ▶ Cod.art. [7716-950-004](#) - nero

03

Portacarte

- ▶ Cod.art. [7716-950-005](#) - blu
- ▶ Cod.art. [7716-950-006](#) - nero

04

Porta laptop

- ▶ Cod.art. [7716-950-007](#) - blu
- ▶ Cod.art. [7716-950-008](#) - nero

05

maniglia

- ▶ Cod.art. [7716-950-009](#)

06

Rotolo

- ▶ Cod.art. [7716-950-010](#) - aggiustare
- ▶ Cod.art. [7716-950-011](#) - flessibile

07

Serratura sostitutiva

- ▶ Cod.art. [7716-950-015](#)

08

cassetto

- ▶ Cod.art. [7716-950-020](#) - Piccola
- ▶ Cod.art. [7716-950-021](#) - Grande

09

Coperchio in plastica

- ▶ Cod.art. [7716-950-023](#)

Una panoramica delle gamme di strumenti pertinenti è riportata nella doppia pagina successiva.



S



M



L

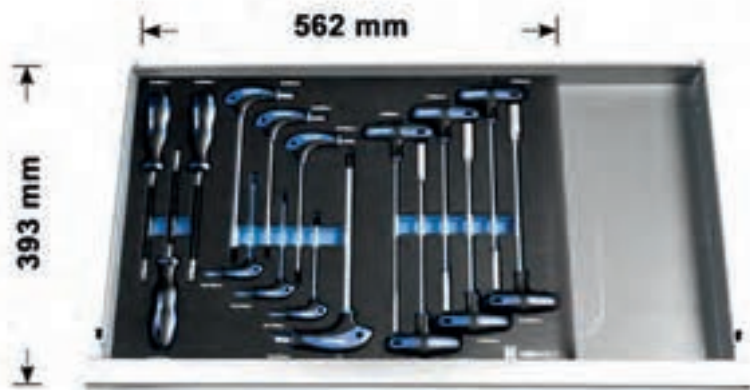

XL

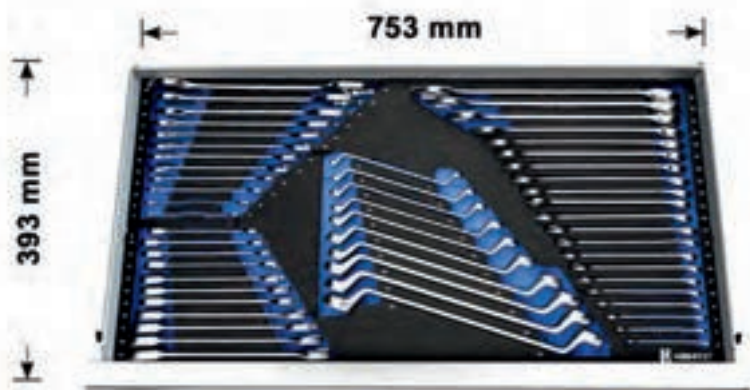

01

Accessori per carrello da officina XL

- ▶ Cod.art. [7716-930-1](#) - [blu](#)
- ▶ Cod.art. [7716-930-2](#) - [nero](#)



Set di ingresso in schiuma abbinato:

S

- ▶ Cod.art. 7716-050-024 - Zestaw kleszczy piankowych 3 sztuki, rozmiar szuflady S
- ▶ Cod.art. 7716-000-025 - Zestaw szczypiec do chwytów 3 sztuki, wielkość szuflady S
- ▶ Nr art. 7716-000-026 - 5-częściowy zestaw nasadek udarowych, wielkość szuflady S
- ▶ Nr art. 7716-000-027 - Zestaw pilników 5 sztuk, wielkość szuflady S
- ▶ Nr art. 7716-000-028 - Zestaw grzechotek pierścieniowych 15° 8-15mm, wielkość szuflady S
- ▶ Nr art. 7716-000-029 - Zestaw grzechotek pierścieniowych 15° 16-22mm, wielkość szuflady S

M

- ▶ Cod.art.7716-000-004 - Zestaw nasadek sześciokątnych 1/2" 25 sztuk, rozmiar szuflady M
- ▶ Cod.art. 7716-000-005 - Zestaw kluczy nasadowych 1/4" 68 sztuk, rozmiar szuflady M
- ▶ Nr art. 7716-000-006 - Zestaw nasadek 3/8" 62 sztuki, wielkość szuflady M
- ▶ Cod.art. 7716-000-007 - Zestaw nasadek 1/4", 3/8", 1/2", długie 23 sztuki, rozmiar szuflady M
- ▶ Cod.art. 7716-000-008 - Zestaw kluczy dwustronnych, 12 sztuk, rozmiar szuflady M
- ▶ Cod.art. 7716-000-009 - Zestaw kluczy płaskich podwójnych 11 sztuk, wielkość szuflady M
- ▶ Cod.art. 7716-000-010 - Zestaw kluczy płaskich 17 części, wielkość szuflady M
- ▶ Nr art. 7716-000-011 - Zestaw wkrętek 12 sztuk, wielkość szuflady M
- ▶ Cod.art. 7716-000-012 - Zestaw szczypiec blokujących 6 sztuk, wielkość szuflady M
- ▶ Nr art. 7716-000-013 - Zestaw wkrętek udarowych 7 sztuk, wielkość szuflady M
- ▶ Nr art. 7716-000-014 - Zestaw kluczy oczkowych z grzechotką na zawiasach 13 elementów, wielkość szuflady M
- ▶ Nr art. 7716-000-015 - Zestaw kluczy nasadowych 1/2" XZN 22 sztuki, wielkość szuflady M
- ▶ Cod.art. 7716-000-016 - Zestaw nasadek 1/2" TORX® 26 sztuk, wielkość szuflady M
- ▶ Cod.art. 7716-000-019 - Zestaw szczypiec 4 sztuki, wielkość szuflady M
- ▶ Cod.art. 7716-000-021 - Zestaw wkrętek TORX 11 sztuk, wielkość szuflady M
- ▶ Nr art. 7716-000-022 - Zestaw młotków, dłu i wybijków do szpilek 11 sztuk, wielkość szuflady M
- ▶ Cod.art. 7716-000-023 - Zestaw nasadek 1/2" INBUS 24 sztuki, wielkość szuflady M
- ▶ Cod.art. 7716-000-030 - Zestaw nasadek 1/4", 3/8", 1/2" antypoślizgowych 53 sztuki, wielkość szuflady M

L

- ▶ Nr art. 7716-000-001 - Zestaw kluczy 37 części, wielkość szuflady L
- ▶ Nr art. 7716-000-002 - Zestaw nasadek 1/4", 3/8", 1/2" 122-częściowy, wielkość szuflady L
- ▶ Cod.art. 7716-000-017 - Zestaw kluczy oczkowych z grzechotką 44 sztuki Wielkość szuflady L
- ▶ Cod.art. 7716-000-018 - Zestaw kluczy nasadowych 3/4" 20 sztuk, wielkość szuflady L
- ▶ Cod.art. 7716-000-024 - Zestaw wkrętek z uchwytem T/L 16 sztuk, wielkość szuflady L

XL

- ▶ Nr art. 7716-000-003 - Zestaw kluczy płaskich 54 części, wielkość szuflady XL





Le illustrazioni possono differire dall'originale.



01

Carrello di servizio

- ▶ Cod.art. [7716-940-1](#) - [blu](#)
- ▶ Cod.art. [7716-940-2](#) - [nero](#)

▶ Descrizione del prodotto

- Dimensioni inclusi i rulli (LxPxH): 702 x 491 x 832 mm
- Dimensioni senza ruote: (LxPxH): 702 x 491 x 70 mm
- Dimensioni ripiano centrale superiore (LxPxH): 678 x 463 x 58 mm
- Dimensioni ripiano inferiore (LxPxH): 678 x 398 x 55 mm
- ripiano intermedio regolabile in altezza
- ripiano superiore con inserto amovibile in schiuma
- Materiale: spessore di acciaio 1,0 mm
- con maniglia laterale
- con porta lattina
- 4 rulli gommati (2 rulli fissi e 2 rulli girevoli con freno)
- Peso: 21,3 kg
- Capacità di carico totale: 120 kg
- Capacità di carico per ripiano: 40 kg



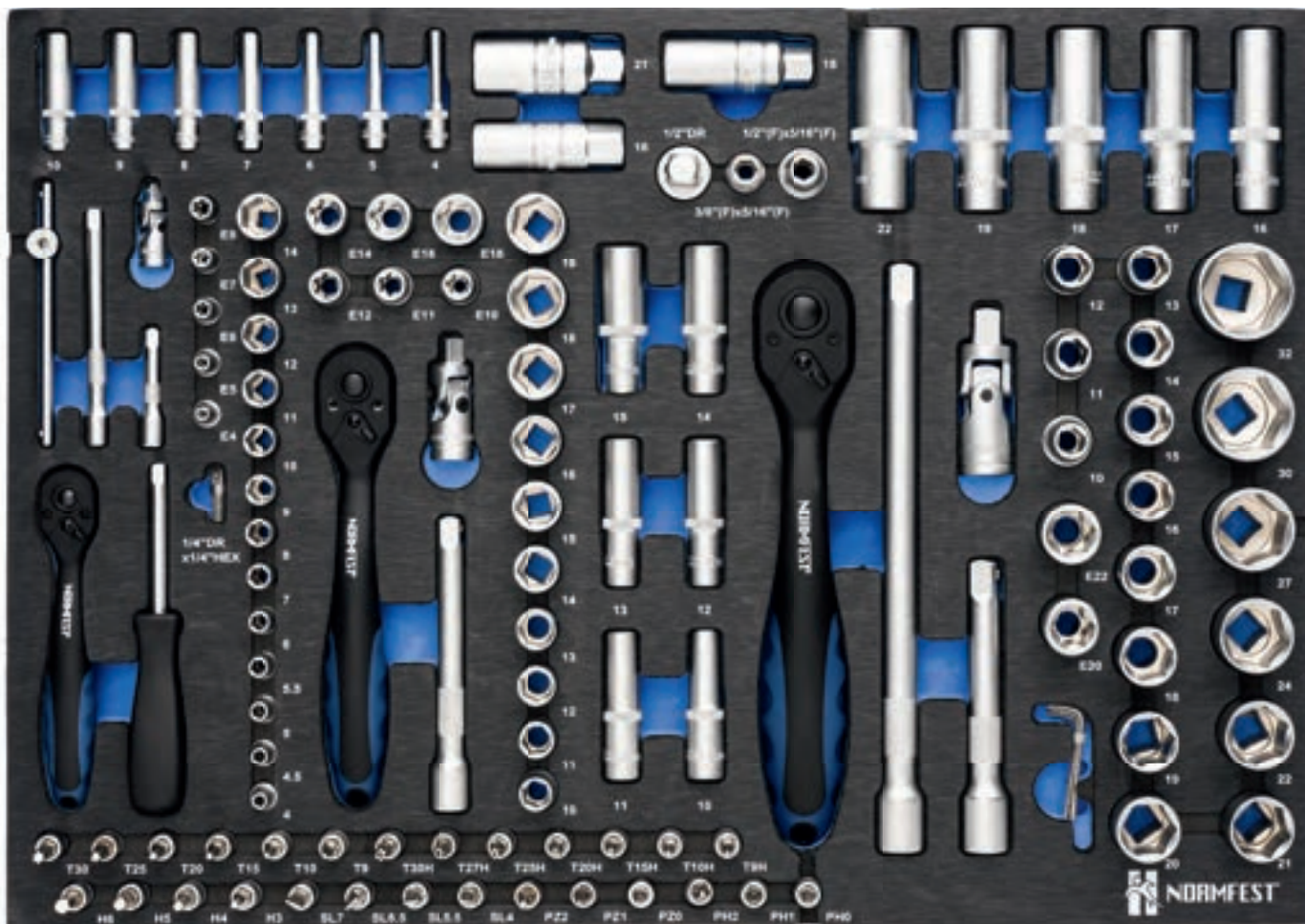

01

Set di chiavi a bussola da 1/4 ,, 3/8“, 1/2 ,,
122-część Wielkość szuflady L

► **Cod.art. [7716-000-002](#)**

Il set è composto da:



► **Cacciavite angolato**

Cod.art.	Apertura della chiave
7716-020-3	1,3 mm
7716-020-1	1,5 mm
7716-020-50	2,0 mm
7716-020-2	2,5 mm

► **Maniglia scorrevole da 1/4 ,,**
(Cod.art. 7716-140-009)

► **Maniglia plug-in da 1/4 ,,**
(Cod.art. 7716-140-008)

► **Giunto universale da 1/4 ,,**
(Cod.art. 7716-140-014)

► **Adattatore da 1/4 ,,a 1/4“**
(Cod.art. 7716-140-006)

► **Cricchetto reversibile a denti fini da 1/4“.**
(Cod.art. 7716-140-001)

► **Estensione da 1/4 ,,**
Cod. art. **Lunghezza**
7716-140-016 50 mm
7716-140-005 100 mm

► **Cacciavite da 1/4“, a taglio**

Cod. art. **Apertura della chiave**
7716-146-200 0,8x4 mm
7716-146-201 1,0x5,5 mm
7716-146-202 1,2x6,5 mm
7716-146-203 1,2x7 mm

► **Punta per cacciavite da 1/4“, inca-
vo a croce**

Cod.art. **Apertura della chiave**
7716-146-001 PH1
7716-146-002 PH2

► **1/4“ bit di cacciavite, Pozidriv**

Cod.art. **Apertura della chiave**
7716-146-100 PZ0
7716-146-101 PZ1
7716-146-102 PZ2

► **1/4“ bit di cacciavite, TORX®**

Cod.art. **Apertura della chiave**
7716-144-009 T9
7716-144-010 T10
7716-144-015 T15
7716-144-020 T20
7716-144-025 T25
7716-144-030 T30



► **Cacciavite a intaglio da 1/4", TORX® con guida per il filetto**

Cod.art.	Apertura della chiave
7716-144-409	T9H
7716-144-410	T10H
7716-144-415	T15H
7716-144-420	T20H
7716-144-425	T25H
7716-144-427	T27H
7716-144-430	T30H

► **Cacciavite da 1/4", presa esagonale (Inbus)**

Cod.art.	Apertura della chiave
7716-142-003	3 mm
7716-142-004	4 mm
7716-142-005	5 mm
7716-142-006	6 mm

► **Chiave a bussola 1/4", esagono esterno, 25 mm**

Cod.art.	Apertura della chiave
7716-141-004	4,0 mm
7716-141-045	4,5 mm
7716-141-005	5,0 mm
7716-141-055	5,5 mm
7716-141-006	6,0 mm
7716-141-007	7,0 mm
7716-141-008	8,0 mm
7716-141-009	9,0 mm
7716-141-010	10,0 mm
7716-141-011	11,0 mm
7716-141-012	12,0 mm
7716-141-013	13,0 mm
7716-141-014	14,0 mm

► **Chiave a bussola 1/4", esagono esterno, 50 mm**

Cod.art.	Apertura della chiave
7716-141-104	4 mm
7716-141-105	5 mm
7716-141-106	6 mm
7716-141-107	7 mm
7716-141-108	8 mm
7716-141-109	9 mm
7716-141-110	10 mm

► **Chiave a tubo da 1/4", Torx®**

Cod.art.	Apertura della chiave
7716-143-004	E4
7716-143-005	E5
7716-143-006	E6
7716-143-007	E7
7716-143-008	E8

► **Giunto universale da 3/8", (Cod.art. 7716-380-006)**

► **Adattatore BIT 3/8", (Cod.art. 7716-380-007)**

► **Cricchetto reversibile a denti fini da 3/8", (Cod.art. 7716-380-001)**

► **Estensione da 3/8", (Cod.art. 7716-380-010)**

► **Chiave a bussola da 3/8", presa esagonale**

Cod.art.	Apertura della chiave
7716-381-010	10 mm
7716-381-011	11 mm
7716-381-012	12 mm
7716-381-013	13 mm
7716-381-014	14 mm
7716-381-015	15 mm
7716-381-016	16 mm
7716-381-017	17 mm
7716-381-018	18 mm
7716-381-019	19 mm

► **Chiave a bussola da 3/8", Inbus**

Cod.art.	Apertura della chiave
7716-381-718	18 mm

► **Presa esagonale 3/8", 63 mm**

Cod.art.	Apertura della chiave
7716-381-110	10 mm
7716-381-111	11 mm
7716-381-112	12 mm
7716-381-113	13 mm
7716-381-114	14 mm
7716-381-115	15 mm

► **Chiave a bussola 3/8", Torx®**

Cod.art.	Apertura della chiave
7716-383-010	E 10
7716-383-011	E 11
7716-383-012	E 12
7716-383-014	E 14
7716-383-016	E 16
7716-383-018	E 18

► **Slider da 1/2", (Cod.art. 7716-120-016)**

► **Giunto universale da 1/2", (Cod.art. 7716-120-017)**

► **Adattatore da 1/2", a 5/16", (Cod.art. 7716-120-018)**

► **Cricchetto reversibile a denti fini da 1/2", (Cod.art. 7716-120-001)**

► **1/2" estensione**

Cod. art.	Lunghezza
7716-120-006	125 mm
7716-120-007	250 mm

► **1/2" Chiave a bussola, corta**

Cod.art.	Apertura della chiave
7716-121-010	10 mm
7716-121-011	11 mm
7716-121-012	12 mm
7716-121-013	13 mm
7716-121-014	14 mm
7716-121-015	15 mm
7716-121-016	16 mm
7716-121-017	17 mm
7716-121-018	18 mm
7716-121-019	19 mm
7716-121-020	20 mm
7716-121-021	21 mm
7716-121-022	22 mm
7716-121-023	23 mm
7716-121-024	24 mm
7716-121-027	27 mm
7716-121-030	30 mm
7716-121-032	32 mm

► **1/2" Chiave a bussola, esagono esterno, 77 mm**

Cod.art.	Apertura della chiave
7716-121-116	16 mm
7716-121-117	17 mm
7716-121-118	18 mm
7716-121-119	19 mm
7716-121-122	22 mm

► **Chiave a bussola da 1/2", TORX**

Cod.art.	Apertura della chiave
7716-123-020	E20
7716-123-022	E22

► **Presa per candele da 1/2", TORX®**

Cod.art.	Apertura della chiave
7716-121-716	16 mm
7716-121-721	21 mm





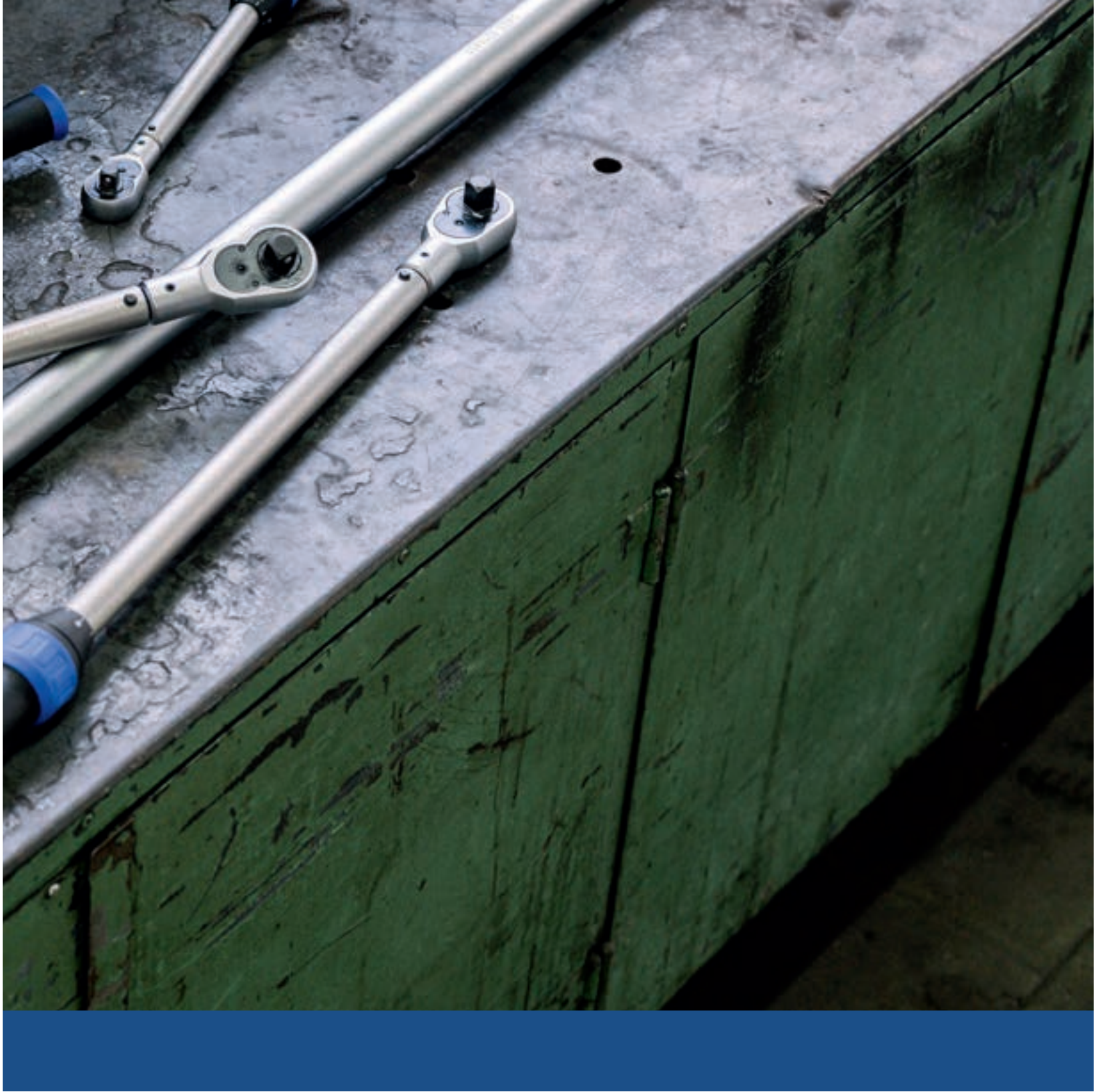

Chiave dinamometrica

01

Chiave dinamometrica

Non è più necessario tornare indietro

► **Descrizione del prodotto**

- FATTO IN GERMANIA
- Non è più necessario girare indietro la chiave dinamometrica per scaricare la molla di pressione
- Testato secondo DIN EN ISO 6789-2: 2017 con certificato di calibrazione, numero di serie e informazioni sull'applicazione
- Chiusura sicura, impostazione esatta
- Precisione di rilascio $\pm 4\%$ del valore impostato
- Rilascio della coppia - controllabile: tramite rilascio automatico a corsa breve - acustico: facendo clic
- Ampia gamma di usi per il serraggio controllato delle viti nel servizio di pneumatici, veicoli a due ruote, autovetture, veicoli commerciali e vari casi individuali nell'industria e nell'artigianato
- Quadrato esterno secondo DIN 3120, ISO 1174-1
- Doppia scala (Nm / lbf.ft)
- Consegna in un robusto pacco rotante hexa



02

Chiave dinamometrica da 1/4 „
Spazio di lavoro 1-6 Nm

► [Cod.art. 7716-1-6](#)

05

Chiave dinamometrica da 1/2 „
Spazio di lavoro 40-200 Nm

► [Cod.art. 7716-40-200](#)

03

Chiave dinamometrica da 1/4 „
Spazio di lavoro 5-25 Nm

► [Cod.art. 7716-5-25](#)

06

Chiave dinamometrica da 1/2 „
”
Spazio di lavoro 60-320 Nm

► [Cod.art. 7716-60-320](#)

04

Chiave dinamometrica da 3/8 „
”
Spazio di lavoro 10-60 Nm

► [Cod.art. 7716-10-60](#)

07

Chiave dinamometrica da 3/4 „
”
Spazio di lavoro 300-850 Nm

► [Cod.art. 7716-300-850](#)

Le illustrazioni possono differire dall'originale.









Sistemi di chiavi a bussola

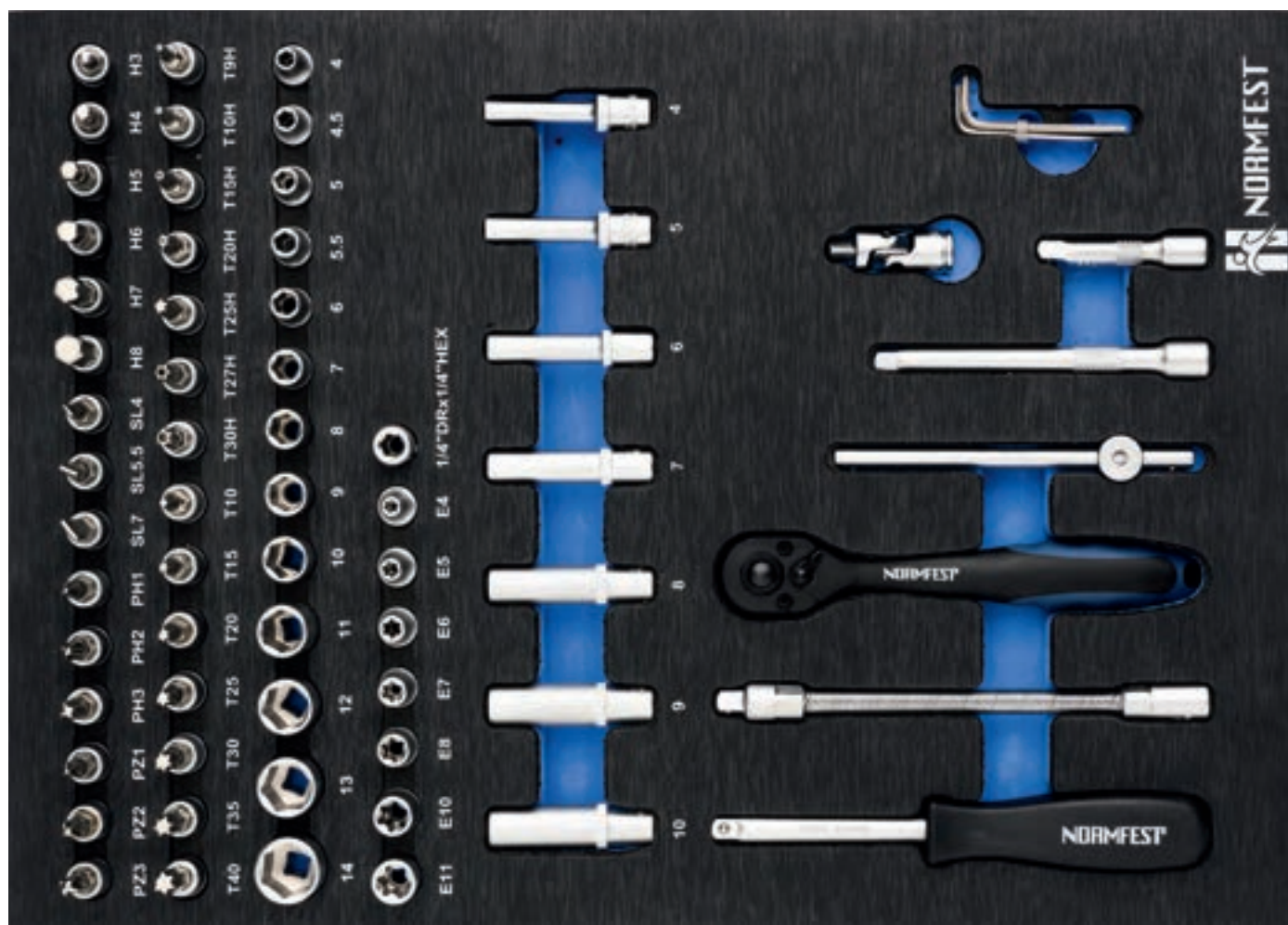

01

Set di chiavi a bussola da 1/4 „
68 pezzi, cassetto misura M

► Cod.art. [7716-000-005](#)



Il set è composto da:

- **Adattatore da 3/8“ a 1/4 (Cod.art. 7716-380-017)**
- **Maniglia scorrevole da 1/4 „ (Cod.art. 7716-140-009)**
- **Maniglia plug-in da 1/4 „ (Cod.art. 7716-140-008)**
- **Giunto universale da 1/4 „ (Cod.art. 7716-140-014)**
- **Cricchetto reversibile da 1/4 di pollice (Cod.art. 7716-140-001)**
- **Estensione da 1/4 „**

Cod.art.	Lunghezza
7716-140-016	50 mm
7716-140-005	100 mm
- **Prolunga flessibile da 1/4 „ (Cod.art. 7716-140-015)**

Le illustrazioni possono differire dall'originale.



► **Cacciavite da 1/4", a taglio**

Cod.art.	Apertura della chiave
7716-146-200	0,8x4 mm
7716-146-201	1,0x5,5 mm
7716-146-203	1,2x7 mm

► **Punta per cacciavite da 1/4", incavo a croce**

Cod.art.	Apertura della chiave
7716-146-001	PH1
7716-146-002	PH2
7716-146-003	PH3

► **1/4" bit di cacciavite, Pozidriv**

Cod.art.	Apertura della chiave
7716-146-101	PZ1
7716-146-102	PZ2
7716-146-103	PZ3

► **1/4" bit di cacciavite, TORX®**

Cod.art.	Apertura della chiave
7716-144-010	T10
7716-144-015	T15
7716-144-020	T20
7716-144-025	T25
7716-144-030	T30
7716-144-035	T35
7716-144-040	T40

► **Cacciavite a intaglio da 1/4", TORX® con guida per il filetto**

Cod.art.	Apertura della chiave
7716-144-409	T9H
7716-144-410	T10H
7716-144-415	T15H
7716-144-420	T20H
7716-144-425	T25H
7716-144-427	T27H
7716-144-430	T30H

► **Cacciavite da 1/4", presa esagonale (Inbus)**

Cod.art.	Apertura della chiave
7716-142-003	3 mm
7716-142-004	4 mm
7716-142-005	5 mm
7716-142-006	6 mm
7716-142-007	7 mm
7716-142-008	8 mm

► **Cacciavite angolato**

Cod.art.	Apertura della chiave
7716-020-3	1,3 mm
7716-020-1	1,5 mm
7716-020-50	2,0 mm
7716-020-2	2,5 mm

► **Chiave a bussola 1/4", esagono esterno, 25 mm**

Cod.art.	Apertura della chiave
7716-141-004	4,0 mm
7716-141-045	4,5 mm
7716-141-005	5,0 mm
7716-141-055	5,5 mm
7716-141-006	6,0 mm
7716-141-007	7,0 mm
7716-141-008	8,0 mm
7716-141-009	9,0 mm
7716-141-010	10,0 mm
7716-141-011	11,0 mm
7716-141-012	12,0 mm
7716-141-013	13,0 mm
7716-141-014	14,0 mm

► **Chiave a bussola 1/4", esagono esterno, 50 mm**

Cod.art.	Apertura della chiave
7716-141-104	4 mm
7716-141-105	5 mm
7716-141-106	6 mm
7716-141-107	7 mm
7716-141-108	8 mm
7716-141-109	9 mm
7716-141-110	10 mm

► **Chiave a bussola da 1/2", TORX**

Cod.art.	Apertura della chiave
7716-143-004	E4
7716-143-005	E5
7716-143-006	E6
7716-143-007	E7
7716-143-008	E8
7716-143-010	E10
7716-143-011	E11



01

Bussola per cacciavite da 1/4 „

Incavo trasversale (PH) 38 mm

**Cod.art.** **Apertura della chiave**

7716-146-000 PH0

7716-146-001 PH1

7716-146-002 PH2

7716-146-003 PH3



02

Bussola per cacciavite da 1/4 „

Fessura (SL) 38 mm

**Cod.art.** **Apertura della chiave**

7716-146-200 0,8x4 mm

7716-146-201 1,0x5,5 mm

7716-146-202 1,2x6,5 mm

7716-146-203 1,2x7 mm



03

Bussola per cacciavite da 1/4 „

Presca esagonale (Allen) 38 mm

**Cod.art.** **Apertura della chiave**

7716-142-003 3 mm

7716-142-004 4 mm

7716-142-005 5 mm

7716-142-006 6 mm

7716-142-007 7 mm

7716-142-008 8 mm



04

Bussola per cacciavite da 1/4 „

Pozidriv (PZ) 49 mm

**Cod.art.** **Apertura della chiave**

7716-146-100 PZ0

7716-146-101 PZ1

7716-146-102 PZ2

7716-146-103 PZ3



05

Bussola per cacciavite da 1/4 „

TORX® (T) 38 mm

**Cod.art.** **Apertura della chiave**

7716-144-008 T8

7716-144-009 T9

7716-144-010 T10

7716-144-015 T15

7716-144-020 T20

7716-144-025 T25

7716-144-027 T27

7716-144-030 T30

7716-144-035 T35

7716-144-040 T40



06

Bussola per cacciavite da 1/4 „

TORX® con guida per pioli (TH) 38 mm

**Cod.art.** **Apertura della chiave**

7716-144-409 T9H

7716-144-410 T10H

7716-144-415 T15H

7716-144-420 T20H

7716-144-425 T25H

7716-144-427 T27H

7716-144-430 T30H



Le illustrazioni possono differire dall'originale.





07
Slip Socket 1/4



Cod.art.	Apertura della chiave
7716-141-204	4,0 mm
7716-141-245	4,5 mm
7716-141-205	5,0 mm
7716-141-255	5,5 mm
7716-141-206	6,0 mm
7716-141-207	7,0 mm
7716-141-208	8,0 mm
7716-141-209	9,0 mm
7716-141-210	10,0 mm
7716-141-211	11,0 mm
7716-141-212	12,0 mm
7716-141-213	13,0 mm
7716-141-214	14,0 mm
7716-141-215	15,0 mm



08
Inserto per chiave a bussola da 1/4 „
Presca esagonale 25 mm



Cod.art.	Apertura della chiave
7716-141-004	4,0 mm
7716-141-045	4,5 mm
7716-141-005	5,0 mm
7716-141-055	5,5 mm
7716-141-006	6,0 mm
7716-141-007	7,0 mm
7716-141-008	8,0 mm
7716-141-009	9,0 mm
7716-141-010	10,0 mm
7716-141-011	11,0 mm
7716-141-012	12,0 mm
7716-141-013	13,0 mm
7716-141-014	14,0 mm



09
Inserto per chiave a bussola da 1/4 „
TORX® (T) 24,8 mm

Cod.art.	Apertura della chiave
7716-143-004	E4
7716-143-005	E5
7716-143-006	E6
7716-143-007	E7
7716-143-008	E8
7716-143-010	E10
7716-143-011	E11



01

Inserto per chiave a tubo da 1/4 „, lungo**6.3** 1/4" 

Esagono esterno 50 mm

Cod.art.

7716-141-104
7716-141-105
7716-141-106
7716-141-107
7716-141-108
7716-141-109
7716-141-110
7716-141-111
7716-141-112
7716-141-113

Apertura della chiave

4 mm
5 mm
6 mm
7 mm
8 mm
9 mm
10 mm
11 mm
12 mm
13 mm



02

Estensione da 1/4 „, **6.3 1/4"****Cod. art.**

7716-140-016
7716-140-005

Lunghezza

50 mm
100 mm



03

Estensione girevole da 1/4"**6.3** 1/4"**Cod. art.**

7716-140-010
7716-140-011
7716-140-012

Lunghezza

36 mm
74 mm
254 mm

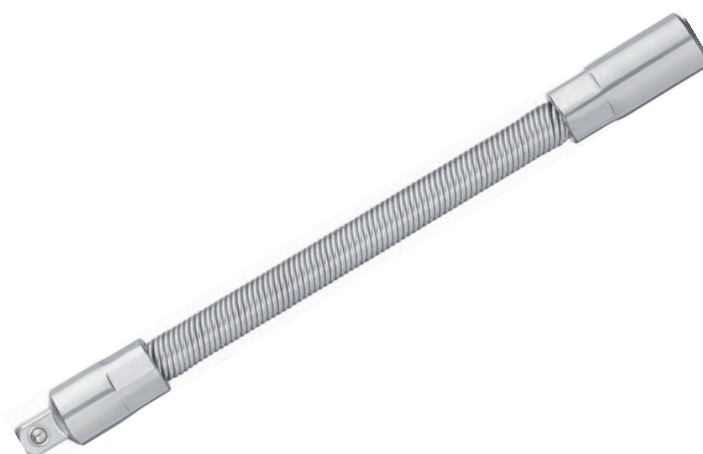

04

Prolunga flessibile da 1/4 „,**6.3** 1/4"► **Cod.art.** [7716-140-015](#)

Le illustrazioni possono differire dall'originale.



05

Adattatore da 1/4 „a 3/8“ **6.3** 1/4" **10** 3/8"

► Cod.art. [7716-140-013](#)



06

Adattatore da 1/4 „a 1/4“ **6.3** 1/4" **6.3** 1/4"

► Cod.art. [7716-140-006](#)



07

Adattatore da 1/4 „6.3 1/4“ **6.3** 1/4"

► Cod.art. [7716-140-007](#)





01

Giunto universale da 1/4 „ 6.3 1/4“► Cod.art. [7716-140-014](#)

02

Maniglia scorrevole da 1/4 „ 6.3 1/4“► Cod.art. [7716-140-009](#)

03

Maniglia plug-in da 1/4 „ 6.3 1/4“► Cod.art. [7716-140-008](#)*Le illustrazioni possono differire dall'originale.*

04

Cricchetto reversibile a denti fini da 1/4".
72 denti

6.3 1/4"

► Cod.art. [7716-140-001](#)



05

Set di riparazione da 1/4 „per cricchetto reversibile
7716-014-2

► Cod.art. [7716-140-004](#)

06

Cricchetto reversibile 1/4 „pieno in acciaio

6.3 1/4"

► Cod.art. [7716-140-003](#)



07

Set di riparazione da 1/4 „per cricchetto reversibile
7716-014-79

► Cod.art. [7716-140-002](#)



01

Set di chiavi a bussola 3/8 „
62 pezzi, misura cassetto M

► [Cod.art. 7716-000-006](#)



Il set è composto da:

- **Adattatore BIT 3/8 „**, (Cod.art. 7716-380-007)
- **Giunto universale da 3/8 „**, (Cod.art. 7716-380-006)
- **Adattatore / pezzo scorrevole da 3/8 „**, (Cod.art. 7716-380-005)
- **Cricchetto reversibile a denti fini da 3/8“.** (Cod.art. 7716-380-001)
- **Estensione da 3/8 „**

Cod. art.	Lunghezza
7716-380-009	75 mm
7716-380-012	250 mm



► **Cacciavite da 3/8", a taglio**

Cod. art.	Apertura della chiave
7716-386-001	0,8x6 mm
7716-386-002	1,0x7 mm
7716-386-003	1,2x8 mm

► **punta del cacciavite da 3/8", incavo a croce**

Cod. art.	Apertura della chiave
7716-386-201	PH1
7716-386-202	PH2
7716-386-203	PH3

► **punta di cacciavite da 3/8, Pozidriv**

Cod. art.	Apertura della chiave
7716-386-101	PZ1
7716-386-102	PZ2
7716-386-103	PZ3

► **punta di cacciavite da 3/8, TORX®**

Cod. art.	Apertura della chiave
7716-384-015	T15
7716-384-020	T20
7716-384-025	T25
7716-384-027	T27
7716-384-030	T30
7716-384-035	T35
7716-384-040	T40
7716-384-045	T45
7716-384-050	T50
7716-384-055	T55

► **Chiave a bussola da 3/8", presa esagonale**

Cod. art.	Apertura della chiave
7716-382-003	3 mm
7716-382-004	4 mm
7716-382-005	5 mm
7716-382-006	6 mm
7716-382-007	7 mm
7716-382-008	8 mm
7716-382-010	10 mm

► **Inserto chiave a bussola 3/8",**

Cod. art.	Apertura della chiave
7716-381-006	6 mm
7716-381-007	7 mm
7716-381-008	8 mm
7716-381-009	9 mm
7716-381-010	10 mm
7716-381-011	11 mm
7716-381-012	12 mm
7716-381-013	13 mm
7716-381-014	14 mm
7716-381-015	15 mm
7716-381-016	16 mm
7716-381-017	17 mm
7716-381-018	18 mm
7716-381-019	19 mm
7716-381-020	20 mm
7716-381-021	21 mm
7716-381-022	22 mm
7716-381-024	24 mm

► **Chiave a bussola 3/8" lunga**

Cod. art.	Apertura della chiave
7716-381-108	8 mm
7716-381-109	9 mm
7716-381-110	10 mm
7716-381-111	11 mm
7716-381-112	12 mm
7716-381-113	13 mm
7716-381-114	14 mm
7716-381-115	15 mm
7716-381-117	17 mm
7716-381-119	19 mm

► **Presa per candele 3/8", testa esagonale**

Cod. art.	Apertura della chiave
7716-381-716	16 mm
7716-381-721	21 mm



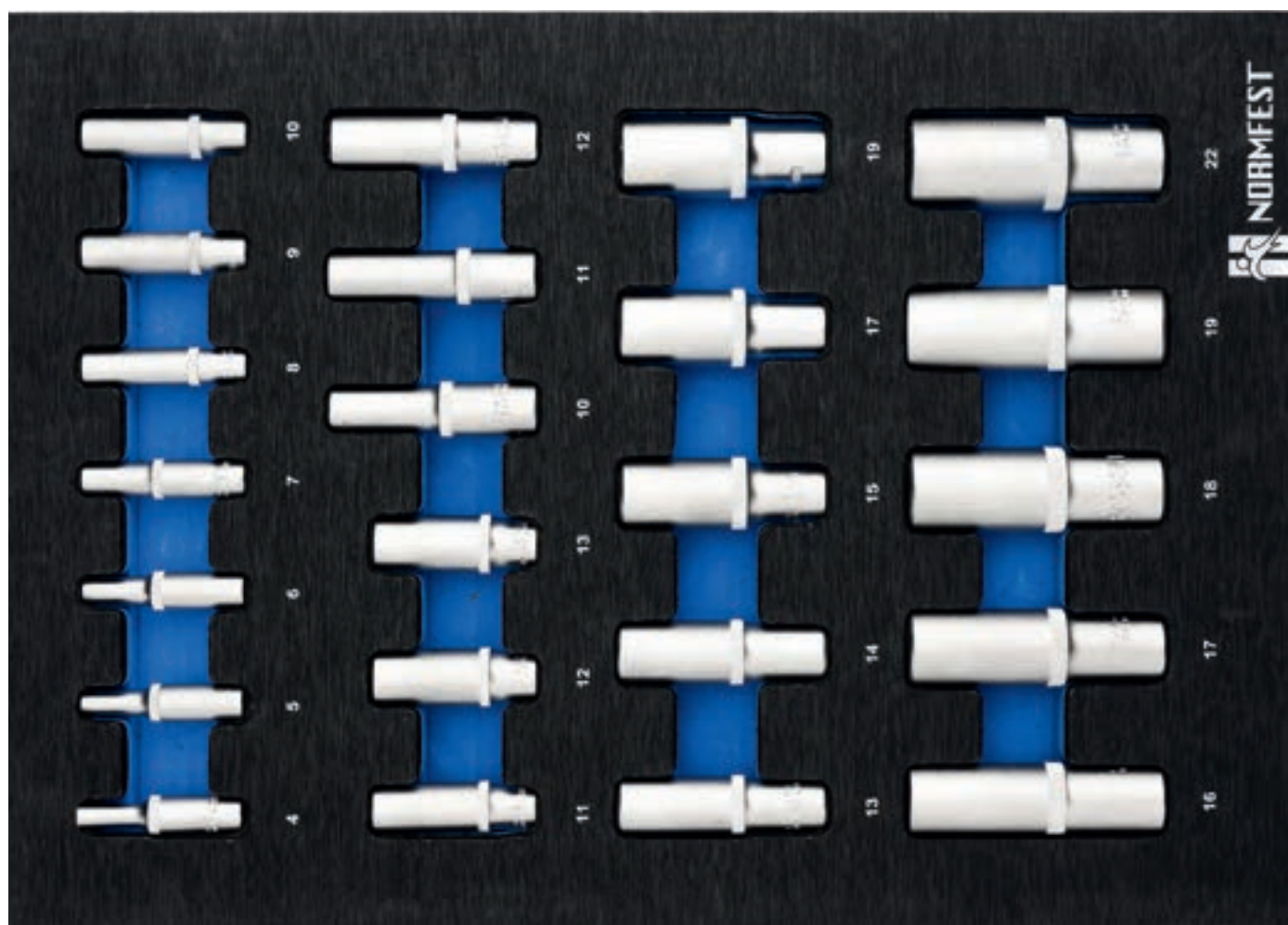

01

Set di chiavi a bussola da 1/4", 3/8", 1/2", lunghe
23 pezzi, misura cassetto M

**M**

► [Cod.art. 7716-000-007](#)

Il set è composto da:

► **Inserto per chiave a tubo da 1/4", lungo**

Cod. art.	Apertura della chiave
7716-141-104	4 mm
7716-141-105	5 mm
7716-141-106	6 mm
7716-141-107	7 mm
7716-141-108	8 mm
7716-141-109	9 mm
7716-141-110	10 mm
7716-141-111	11 mm
7716-141-112	12 mm
7716-141-113	13 mm

► **Inserto chiave a bussola 3/8", lungo**

Cod. art.	Apertura della chiave
7716-141-104	4 mm
7716-141-105	5 mm
7716-141-106	6 mm
7716-141-107	7 mm
7716-141-108	8 mm
7716-141-109	9 mm
7716-141-110	10 mm
7716-141-111	11 mm

► **Inserto per chiave a bussola da 1/2", lungo**

Cod. art.	Apertura della chiave
7716-121-116	16 mm
7716-121-117	17 mm
7716-121-118	18 mm
7716-121-119	19 mm
7716-121-122	22 mm



02

Bussola per cacciavite da 3/8 „

Incavo trasversale (PH) 49 cm



Cod. art.

7716-386-201
7716-386-202
7716-386-203

Apertura della chiave

PH1
PH2
PH3



03

Bussola per cacciavite da 3/8 „

Fessura (SL) 49 mm



Cod. art.

7716-386-001
7716-386-002
7716-386-003

Apertura della chiave

0,8x6 mm
1,0x7 mm
1,2x8 mm



04

Bussola per cacciavite da 3/8 „

Presca esagonale (Allen) 49 mm



Cod. art.

7716-382-003
7716-382-004
7716-382-005
7716-382-006
7716-382-007
7716-382-008
7716-382-010

Apertura della chiave

3 mm
4 mm
5 mm
6 mm
7 mm
8 mm
10 mm



05

Bussola per cacciavite da 3/8 „

Pozidriv (PZ) 49 mm



Cod. art.

7716-386-101
7716-386-102
7716-386-103

Apertura della chiave

PZ1
PZ2
PZ3



06

Bussola per cacciavite da 3/8 „

TORX® (T) 49 mm



Cod. art.

7716-384-015
7716-384-020
7716-384-025
7716-384-027
7716-384-030
7716-384-035
7716-384-040
7716-384-045
7716-384-047
7716-384-050
7716-384-055

Apertura della chiave

T15
T20
T25
T27
T30
T35
T40
T45
T47
T50
T55



07

Bussola per cacciavite da 3/8 „

TORX® con guida per il raccordo **10 3/8** 49 mm

10 3/8



Cod. art.

7716-384-440
7716-384-445
7716-384-450

Apertura della chiave

T40 H
T45 H
T50 H



Le illustrazioni possono differire dall'originale.



01

Inserto chiave a bussola 3/8 „

Presca esagonale (Inbus)



Cod. art.	Apertura della chiave
7716-381-006	6 mm
7716-381-007	7 mm
7716-381-008	8 mm
7716-381-009	9 mm
7716-381-010	10 mm
7716-381-011	11 mm
7716-381-012	12 mm
7716-381-013	13 mm
7716-381-014	14 mm
7716-381-015	15 mm
7716-381-016	16 mm
7716-381-017	17 mm
7716-381-018	18 mm
7716-381-019	19 mm
7716-381-020	20 mm
7716-381-021	21 mm
7716-381-022	22 mm
7716-381-024	24 mm



02

Inserto chiave a bussola 3/8 „

Presca esagonale (Inbus) 63 mm



Cod. art.	Apertura della chiave
7716-381-108	8 mm
7716-381-109	9 mm
7716-381-110	10 mm
7716-381-111	11 mm
7716-381-112	12 mm
7716-381-113	13 mm
7716-381-114	14 mm
7716-381-115	15 mm
7716-381-117	17 mm
7716-381-119	19 mm



03

Inserto chiave a bussola 3/8 „

TORX® (T) 28 mm



Cod. art.	Apertura della chiave
7716-383-004	E4
7716-383-005	E5
7716-383-006	E6
7716-383-007	E7
7716-383-008	E8
7716-383-010	E 10
7716-383-011	E 11
7716-383-012	E 12
7716-383-014	E 14
7716-383-016	E 16
7716-383-018	E 18
7716-383-020	E20



Le illustrazioni possono differire dall'originale.



04

Slip Socket 3/8



Cod.art.	apertura della chiave
7716-381-206	6 mm
7716-381-207	7 mm
7716-381-208	8 mm
7716-381-209	9 mm
7716-381-210	10 mm
7716-381-211	11 mm
7716-381-212	12 mm
7716-381-213	13 mm
7716-381-214	14 mm
7716-381-215	15 mm
7716-381-216	16 mm
7716-381-217	17 mm
7716-381-218	18 mm
7716-381-219	19 mm
7716-381-220	20 mm
7716-381-221	21 mm
7716-381-222	22 mm
7716-381-223	23 mm
7716-381-224	24 mm



05

Adattatore da 3/8 „a 1/2“

10 3/8 **12.5** 1/2

► Cod.art. [7716-380-016](#)



06

Adattatore da 3/8“ a 1/4

10 3/8 **6.3** 1/4

► Cod.art. [7716-380-017](#)



07

Adattatore BIT 3/8 „

10 3/8 **8** 5/16

► Cod.art. [7716-380-007](#)



08

Adattatore da 3/8 „BIT a 3/8“

10 3/8 **10** 3/8

► Cod.art. [7716-380-008](#)





01

Inserto candela 3/8 „
 Presa esagonale (Inbus) 66 mm

10 3/8 

Cod. art.	Apertura della chiave
7716-381-716	16 mm
7716-381-718	18 mm
7716-381-721	21 mm



02

Estensione da 3/8 „

10 3/8 10 3/8

Cod. art.	Lunghezza
7716-380-009	75 mm
7716-380-010	125 mm
7716-380-012	250 mm



03

Estensione 3/8“ girevole

10 3/8 10 3/8

Cod. art.	Lunghezza
7716-380-013	36 mm
7716-380-014	74 mm
7716-380-015	254 mm





01

Adattatore / pezzo scorrevole da 3/8 ,, **10** 3/8" **12,5** 1/2"

► Cod.art. [7716-380-005](#)

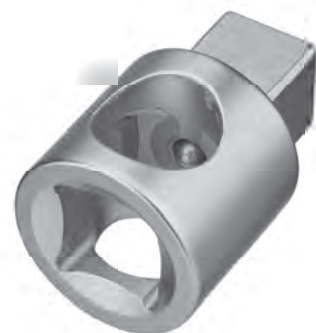

02

Giunto universale da 3/8 ,, **10** 3/8" **10** 3/8"

► Cod.art. [7716-380-006](#)



Le illustrazioni possono differire dall'originale.



03

Cricchetto reversibile a denti fini da 3/8". **10 3/8"**
72 denti

► Cod.art. [7716-380-001](#)



04

Set di riparazione 3/8 „per cricchetto reversibile
7716-038-3

► Cod.art. [7716-380-002](#)

05

Cricchetto reversibile da 3/8 „in acciaio pieno **10 3/8"**

► Cod.art. [7716-380-003](#)



06

Set di riparazione 3/8 „per cricchetto reversibile
7716-038-6

► Cod.art. [7716-380-004](#)

01

Dadi di impatto

5 pezzi, dimensione del cassetto S

► [Cod.art. 7716-000-026](#)



► **1/2 Dado a urto, lungo**

Cod.art.	apertura		Lunghezza	
	della chiave			
7716-121-615	15 mm	25 mm	15 cm	
7716-121-617	17 mm	27 mm	15 cm	
7716-121-619	19 mm	29 mm	15 cm	
7716-121-621	21 mm	31 mm	15 cm	
7716-121-622	22,0 mm	34 mm	15 cm	



02

1/4", 3/8", 1/2" set di dadi antiscivolo

53 pezzi, dimensione del cassetto M

► Cod.art. [7716-000-030](#)

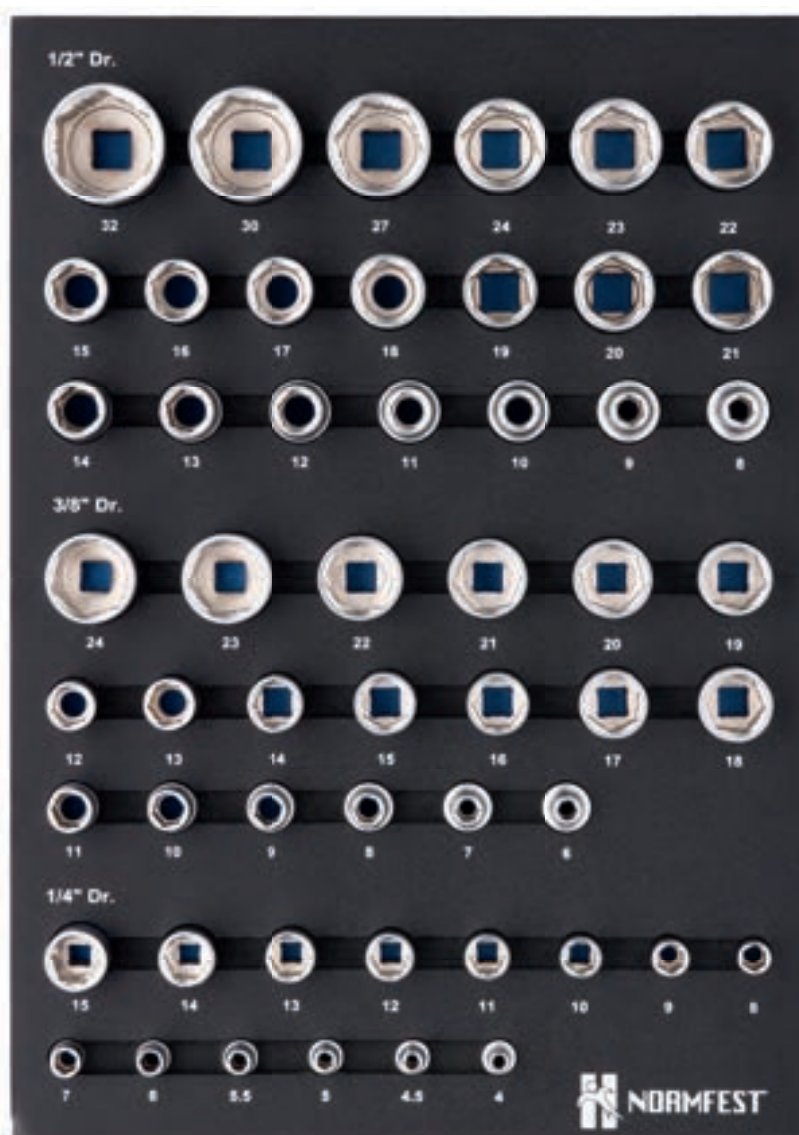

► Slip Socket 1/4

Cod. art.

apertura
della chiave

7716-141-204	4 mm
7716-141-245	4,5 mm
7716-141-205	5 mm
7716-141-255	5,5 mm
7716-141-206	6 mm
7716-141-207	7 mm
7716-141-208	8 mm
7716-141-209	9 mm
7716-141-210	10 mm
7716-141-211	11 mm
7716-141-212	12 mm
7716-141-213	13 mm
7716-141-214	14 mm
7716-141-215	15 mm

► Slip Socket 3/8

Cod.art.

apertura
della chiave

7716-381-206	6 mm
7716-381-207	7 mm
7716-381-208	8 mm
7716-381-209	9 mm
7716-381-210	10 mm
7716-381-211	11 mm
7716-381-212	12 mm
7716-381-213	13 mm
7716-381-214	14 mm
7716-381-215	15 mm
7716-381-216	16 mm
7716-381-217	17 mm
7716-381-218	18 mm
7716-381-219	19 mm
7716-381-220	20 mm
7716-381-221	21 mm
7716-381-222	22 mm
7716-381-223	23 mm
7716-381-224	24 mm

► Slip Socket 1/2

Cod.art.

apertura
della chiave

7716-121-208	8 mm
7716-121-209	9 mm
7716-121-210	10 mm
7716-121-211	11 mm
7716-121-212	12 mm
7716-121-213	13 mm
7716-121-214	14 mm
7716-121-215	15 mm
7716-121-216	16 mm
7716-121-217	17 mm
7716-121-218	18 mm
7716-121-219	19 mm
7716-121-220	20 mm
7716-121-221	21 mm
7716-121-222	22 mm
7716-121-223	23 mm
7716-121-224	24 mm
7716-121-225	27 mm
7716-121-230	30 mm
7716-121-232	32 mm



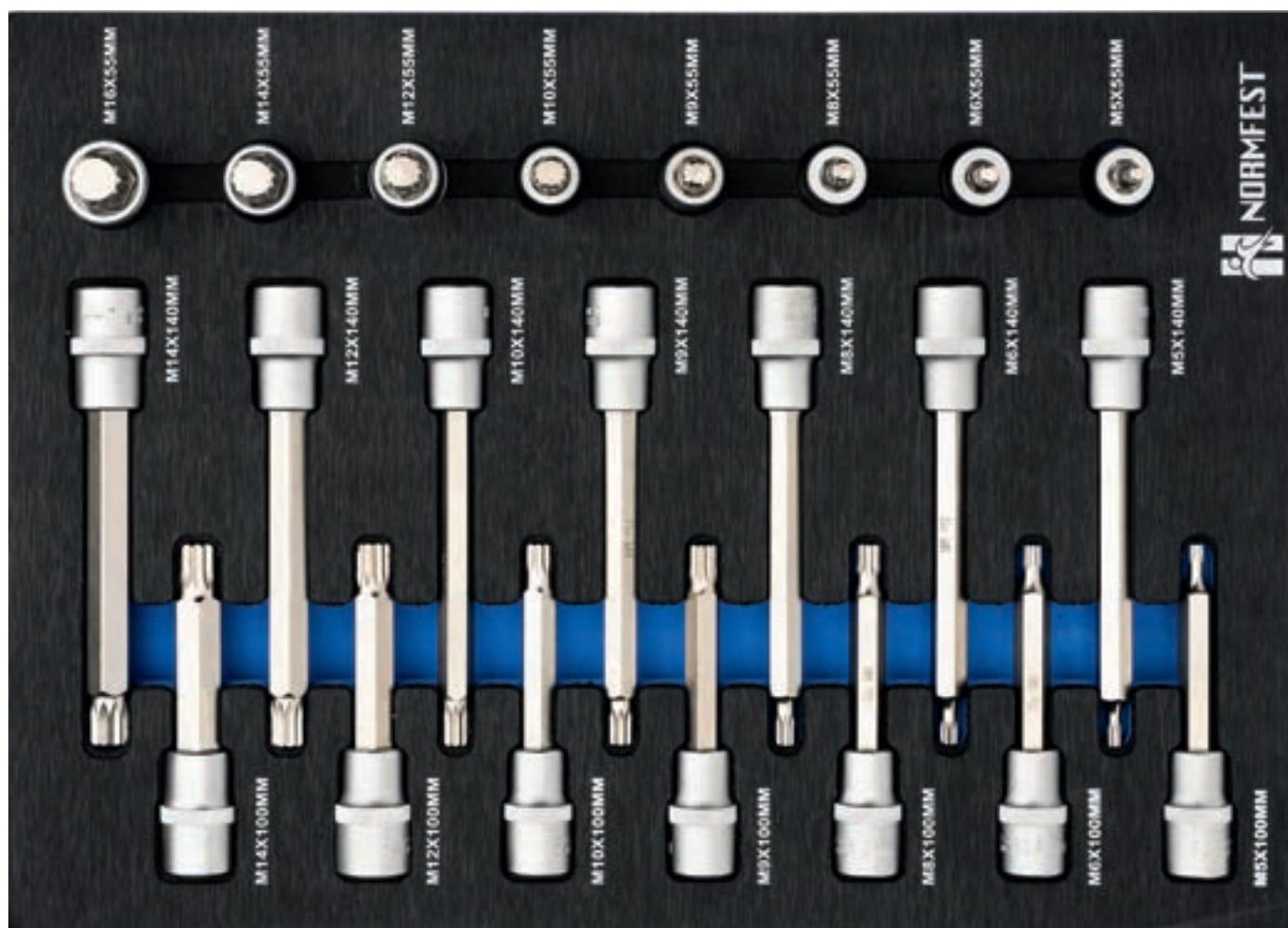

01
Set di chiavi a bussola XZN da 1/2",
 22 pezzi, cassetto misura M



► [Cod.art. 7716-000-015](#)

Il set è composto da:

- **Pres a multidente da 1/2", 55 mm** ► **Pres a multidente da 1/2", 100 mm** ► **Pres a multidente da 1/2", 140 mm**

Cod. art.	Apertura della chiave	Cod. art.	Apertura della chiave	Cod. art.	Apertura della chiave
7716-125-005	M5	7716-125-105	M5	7716-125-205	M5
7716-125-006	M6	7716-125-106	M6	7716-125-206	M6
7716-125-008	M8	7716-125-108	M8	7716-125-208	M8
7716-125-009	M9	7716-125-109	M9	7716-125-209	M9
7716-125-010	M10	7716-125-110	M10	7716-125-210	M10
7716-125-012	M12	7716-125-112	M12	7716-125-212	M12
7716-125-014	M14	7716-125-114	M14	7716-125-214	M14
7716-125-016	M16				

Le illustrazioni possono differire dall'originale.





02

Inserto per chiave a bussola TORX® da 1/2" 125 1/2" 

26 pezzi, cassetto misura M

► [Cod.art. 7716-000-016](#)



Il set è composto da:

► **Chiave TORX® da 1/2", 55 mm** ► **Chiavetta TORX® da 1/2", 100 mm** ► **Chiave 1/2" TORX®, 140 mm**

Cod. art.

7716-124-020
7716-124-025
7716-124-027
7716-124-030
7716-124-040
7716-124-045
7716-124-050
7716-124-055
7716-124-060
7716-124-070

T20
T25
T27
T30
T40
T45
T50
T55
T60
T70

Cod. art.

7716-124-120
7716-124-125
7716-124-127
7716-124-130
7716-124-140
7716-124-145
7716-124-150
7716-124-155
7716-124-160
7716-124-170

T20
T25
T27
T30
T40
T45
T50
T55
T60
T70

Cod. art.

7716-124-240
7716-124-245
7716-124-250
7716-124-255
7716-124-260
7716-124-270

T40
T45
T50
T55
T60
T70





01

Set di prese INBUS da 1/2",
24 pezzi, cassetto misura M



► [Cod.art. 7716-000-023](#)

Il set è composto da:

► Chiave a brugola da 1/2", 55 mm ► Presa a brugola da 1/2", 100 mm ► Chiave a brugola da 1/2", 140 mm

Cod. art.	Apertura della chiave	Cod. art.	Apertura della chiave	Cod. art.	Apertura della chiave
7716-122-005	5 mm	7716-122-105	5 mm	7716-122-205	5 mm
7716-122-006	6 mm	7716-122-106	6 mm	7716-122-206	6 mm
7716-122-007	7 mm	7716-122-107	7 mm	7716-122-207	7 mm
7716-122-008	8 mm	7716-122-108	8 mm	7716-122-208	8 mm
7716-122-010	10 mm	7716-122-110	10 mm	7716-122-210	10 mm
7716-122-012	12 mm	7716-122-111	11 mm	7716-122-212	12 mm
7716-122-014	14 mm	7716-122-112	12 mm	7716-122-214	14 mm
7716-122-017	17 mm	7716-122-113	13 mm		
7716-122-019	19 mm				

Le illustrazioni possono differire dall'originale.





02

Set di chiavi a brugola da 1/2 „
25 pezzi, misura cassetto M

► Cod.art. [7716-000-004](#)

125 1/2" 

M



Il set è composto da:

- **Maniglia scorrevole da 1/2 „** (Cod.art. 7716-120-015)
- **1/2“ giunto universale** (Cod.art. 7716-120-017)
- **1/2“ cricchetto reversibile** (Cod.art. 7716-120-001)
- **1/2“ estensione**

Cod. art.	Lunghezza
7716-120-006	125 mm
7716-120-007	250 mm

- **Inserto candela da 1/2 „**

Cod. art.	Apertura della chiave
7716-121-716	16 mm
7716-121-721	21 mm

- **1/2“ Chiave a bussola, presa esagonale**

Cod. art.	Lunghezza	Apertura della chiave
7716-121-008	38 mm	8,0 mm
7716-121-010	38 mm	10 mm
7716-121-011	38 mm	11 mm
7716-121-012	38 mm	12 mm
7716-121-013	38 mm	13 mm
7716-121-014	38 mm	14 mm
7716-121-015	38 mm	15 mm
7716-121-016	38 mm	16 mm
7716-121-017	38 mm	17 mm
7716-121-018	38 mm	18 mm
7716-121-019	38 mm	19 mm
7716-121-020	38 mm	20 mm
7716-121-021	38 mm	21 mm
7716-121-022	38 mm	22,0 mm
7716-121-023	38 mm	23 mm
7716-121-024	38 mm	24 mm
7716-121-027	42 mm	27 mm
7716-121-030	44 mm	30 mm
7716-121-032	44 mm	32 mm



01

1/2" estensione girevole

Cod. art.	Lunghezza
7716-120-009	50 mm
7716-120-010	74 mm
7716-120-011	254 mm



02

Maniglia scorrevole da 1/2" „ 12⁵ 1/2"► Cod.art. [7716-120-015](#)

03

Slider da 1/2" „ 12⁵ 1/2" 10 3/8"► Cod.art. [7716-120-016](#)

04

Giunto universale da 1/2" „ 12⁵ 1/2" 12⁵ 1/2"► Cod.art. [7716-120-017](#)

Le illustrazioni possono differire dall'originale.



05

Cricchetto reversibile a denti fini da 1/2". **125** 1/2"
72 denti

► Cod.art. [7716-120-001](#)



06

Set di riparazione per cricchetto reversibile 7716-012-6

► Cod.art. [7716-120-005](#)

07

Cricchetto reversibile in acciaio pieno da 1/2 „ **125** 1/2"

► Cod.art. [7716-120-003](#)



08

Set di riparazione 1/2 „per cricchetto reversibile 7716-012-4

► Cod.art. [7716-120-004](#)

09

Manico snodato da 1/2 „con cricchetto reversibile **125** 1/2"
72 denti

► Cod.art. [7716-120-014](#)

► Descrizione del prodotto
- 670 mm di lunghezza totale
- 72 denti



01

1/2" bit di cacciavite

TORX® (T) 55 mm



Cod. art.

7716-124-020
7716-124-025
7716-124-027
7716-124-030
7716-124-040
7716-124-045
7716-124-050
7716-124-055
7716-124-060
7716-124-070

Apertura della chiave

T20
T25
T27
T30
T40
T45
T50
T55
T60
T70

02

1/2" bit di cacciavite

TORX® (T) 100 mm



Cod. art.

7716-124-120
7716-124-125
7716-124-127
7716-124-130
7716-124-140
7716-124-145
7716-124-150
7716-124-155
7716-124-160
7716-124-170

Apertura della chiave

T20
T25
T27
T30
T40
T45
T50
T55
T60
T70

03

1/2" bit di cacciavite

TORX® (T) 140 mm



Cod. art.

7716-124-240
7716-124-245
7716-124-250
7716-124-255
7716-124-260
7716-124-270

Apertura della chiave

T40
T45
T50
T55
T60
T70

04

1/2" bit di cacciavite

TORX® (T) 200 mm



Cod. art.

7716-124-340
7716-124-345
7716-124-350
7716-124-355
7716-124-360
7716-124-370

Apertura della chiave

T40
T45
T50
T55
T60
T70



05

Chiave a bussola da 1/2"

Esagono esterno corto



Cod. art.	Lunghezza	apertura della chiave
7716-121-008	38 mm	8,0 mm
7716-121-010	38 mm	10 mm
7716-121-011	38 mm	11 mm
7716-121-012	38 mm	12 mm
7716-121-013	38 mm	13 mm
7716-121-014	38 mm	14 mm
7716-121-015	38 mm	15 mm
7716-121-016	38 mm	16 mm
7716-121-017	38 mm	17 mm
7716-121-018	38 mm	18 mm
7716-121-019	38 mm	19 mm
7716-121-020	38 mm	20 mm
7716-121-021	38 mm	21 mm
7716-121-022	38 mm	22 mm
7716-121-023	38 mm	23 mm
7716-121-024	38 mm	24 mm
7716-121-027	42 mm	27 mm
7716-121-030	44 mm	30 mm
7716-121-032	44 mm	32 mm

06

Chiave a bussola da 1/2"

Esagono esterno lungo, 77 mm



Cod. art.	Apertura della chiave
7716-121-110	10 mm
7716-121-111	11 mm
7716-121-112	12 mm
7716-121-113	13 mm
7716-121-114	14 mm
7716-121-115	15 mm
7716-121-116	16 mm
7716-121-117	17 mm
7716-121-118	18 mm
7716-121-119	19 mm
7716-121-122	22 mm

07

inserto per chiave a bussola da 1/2"

In breve:



Cod. art.	apertura della chiave
7716-121-410	10 mm
7716-121-411	11 mm
7716-121-412	12 mm
7716-121-413	13 mm
7716-121-414	14 mm
7716-121-415	15 mm
7716-121-416	16 mm
7716-121-417	17 mm
7716-121-418	18 mm
7716-121-419	19 mm
7716-121-421	21 mm
7716-121-422	22 mm
7716-121-424	24 mm

08

inserto per chiave a bussola da 1/2"

lunghezza



Cod. art.	apertura della chiave
7716-121-510	10 mm
7716-121-511	11 mm
7716-121-512	12 mm
7716-121-513	13 mm
7716-121-514	14 mm
7716-121-515	15 mm
7716-121-516	16 mm
7716-121-517	17 mm
7716-121-518	18 mm
7716-121-519	19 mm
7716-121-521	21 mm
7716-121-522	22 mm
7716-121-524	24 mm



01

1/2" bit di cacciavite

Multi-dente (XZN) 55 mm

**Cod. art.**

7716-125-005
7716-125-006
7716-125-008
7716-125-009
7716-125-010
7716-125-012
7716-125-014
7716-125-016

Apertura della chiave

M5
M6
M8
M9
M10
M12
M14
M16

02

1/2" bit di cacciavite

Multi-dente (XZN) 100 mm

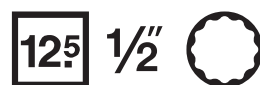
**Cod. art.**

7716-125-105
7716-125-106
7716-125-108
7716-125-109
7716-125-110
7716-125-112
7716-125-114

Apertura della chiave

M5
M6
M8
M9
M10
M12
M14

03

1/2" bit di cacciavite

Multi-dente (XZN) 140 mm

**Cod. art.**

7716-125-205
7716-125-206
7716-125-208
7716-125-209
7716-125-210
7716-125-212
7716-125-214

Apertura della chiave

M5
M6
M8
M9
M10
M12
M14

04

1/2" bit di cacciavite

Multi-dente (XZN) 200 mm

**Cod. art.**

7716-125-308
7716-125-310
7716-125-312
7716-125-314

Apertura della chiave

M8
M10
M12
M14



05

1/2" bit di cacciavite

Presca esagonale (Inbus) 55 mm



Cod. art.

7716-122-005
7716-122-006
7716-122-007
7716-122-008
7716-122-010
7716-122-012
7716-122-014
7716-122-017
7716-122-019

Apertura della chiave

5 mm
6 mm
7 mm
8 mm
10 mm
12 mm
14 mm
17 mm
19 mm

06

1/2" Schraubendreher-Einsatz

Presca esagonale (Inbus) 100 mm



Cod. art.

7716-122-105
7716-122-106
7716-122-107
7716-122-108
7716-122-110
7716-122-111
7716-122-112
7716-122-113

Apertura della chiave

5 mm
6 mm
7 mm
8 mm
10 mm
11 mm
12 mm
13 mm

07

1/2" bit di cacciavite

Presca esagonale (Inbus) 140 mm



Cod. art.

7716-122-205
7716-122-206
7716-122-207
7716-122-208
7716-122-210
7716-122-212
7716-122-214

Apertura della chiave

5 mm
6 mm
7 mm
8 mm
10 mm
12 mm
14 mm

08

1/2" bit di cacciavite

Presca esagonale (Inbus) 200 mm



Cod. art.

7716-122-305
7716-122-306
7716-122-307
7716-122-308
7716-122-310
7716-122-312

Apertura della chiave

5 mm
6 mm
7 mm
8 mm
10 mm
12 mm



01

inserto per chiave a bussola da 1/2"

Doppio esagono, 50 mm



Cod.art.	apertura della chiave
7716-121-432	32 mm
7716-121-436	36 mm

02

Chiave a bussola da 1/2"

TORX® (T) 38 mm



Cod.art.	apertura della chiave
7716-123-010	E 10
7716-123-011	E 11
7716-123-012	E 12
7716-123-014	E 14
7716-123-016	E 16
7716-123-018	E 18
7716-123-020	E 20
7716-123-022	E 22
7716-123-024	E 24

03

Slip Socket 1/2

Cod.art.	apertura della chiave
7716-121-208	8 mm
7716-121-209	9 mm
7716-121-210	10 mm
7716-121-211	11 mm
7716-121-212	12 mm
7716-121-213	13 mm
7716-121-214	14 mm
7716-121-215	15 mm
7716-121-216	16 mm
7716-121-217	17 mm
7716-121-218	18 mm
7716-121-219	19 mm
7716-121-220	20 mm
7716-121-221	21 mm
7716-121-222	22 mm
7716-121-223	23 mm
7716-121-224	24 mm
7716-121-225	27 mm
7716-121-230	30 mm
7716-121-232	32 mm



04

1/2" adattatore

Cod.art.	Descrizione dell'articolo
7716-120-018	Adattatore da 1/2 „a 5/16“
7716-120-013	Adattatore da 1/2 „a 3/8“
7716-120-012	Adattatore da 1/2 „a 3/4“



05

1/2" estensione

125 1/2" **125** 1/2"

Cod. art.	Lunghezza
7716-120-006	125 mm
7716-120-007	250 mm
7716-120-008	750 mm



06

Adattatore da 1/2 „a 3/8“

125 1/2" **10** 3/8"

► Cod.art. [7716-120-013](#)



07

1/2" chiave per candele

66 mm

125 1/2" 

Cod.art.	apertura della chiave
7716-121-716	16 mm
7716-121-721	21 mm



01

Inserto per chiave a bussola da 3/4 „ 20 3/4" 

Esagono esterno

Cod. art.	Lunghezza	apertura della chiave
7716-341-019	50 mm	19 mm
7716-341-021	50 mm	21 mm
7716-341-022	50 mm	22 mm
7716-341-023	50 mm	23 mm
7716-341-024	50 mm	24 mm
7716-341-026	50 mm	26 mm
7716-341-027	52 mm	27 mm
7716-341-028	52 mm	28 mm
7716-341-030	54 mm	30 mm
7716-341-032	56 mm	32 mm
7716-341-034	58 mm	34 mm
7716-341-036	58 mm	36 mm
7716-341-038	60 mm	38 mm
7716-341-041	64 mm	41 mm
7716-341-046	68 mm	46 mm
7716-341-050	68 mm	50 mm



02

Set di chiavi a bussola da 3/4 „ 20 3/4" 

20 pezzi, misura cassetto L

► Cod.art. [7716-000-018](#)



Il set è composto da:

- **Maniglia scorrevole da 3/4 „** (Cod.art. 7716-340-005)
- **Cricchetto reversibile da 3/4 „** (Cod.art. 7716-340-001)
- **Estensione da 3/4 „**

Cod. art.	Lunghezza
7716-340-002	100 mm
7716-340-003	200 mm
7716-340-004	400 mm

- **Inserto per chiave a bussola da 3/4 „**

Cod. art.	Lunghezza	apertura della chiave
7716-341-019	50 mm	19 mm
7716-341-021	50 mm	21 mm
7716-341-022	50 mm	22 mm
7716-341-023	50 mm	23 mm
7716-341-024	50 mm	24 mm
7716-341-026	50 mm	26 mm
7716-341-028	52 mm	28 mm
7716-341-030	54 mm	30 mm
7716-341-032	56 mm	32 mm
7716-341-034	58 mm	34 mm
7716-341-036	58 mm	36 mm
7716-341-038	60 mm	38 mm
7716-341-041	64 mm	41 mm
7716-341-046	68 mm	46 mm
7716-341-050	68 mm	50 mm



Le illustrazioni possono differire dall'originale.



03

Inserto per chiave a bussola da 3/4 „ 20 3/4 

Cod. art.	Lunghezza
7716-341-424	44 mm
7716-341-430	50 mm
7716-341-432	50 mm
7716-341-436	50 mm



04

Estensione da 3/4 „ 20 3/4 20 3/4

Cod. art.	Lunghezza
7716-340-002	100 mm
7716-340-003	200 mm
7716-340-004	400 mm



05

Maniglia scorrevole da 3/4 „ 20 3/4

► Cod.art. [7716-340-005](#)



06

Cricchetto reversibile da 3/4 „ 20 3/4

► Cod.art. [7716-340-001](#)



01

Inserto per chiave a bussola da 1 ,, 25 1" 

Doppio esagono

Cod. art.	Lunghezza	apertura della chiave
7716-101-050	75 mm	50,0 mm
7716-101-055	80 mm	55,0 mm
7716-101-060	85 mm	60,0 mm
7716-101-065	87 mm	65,0 mm
7716-101-070	93 mm	70 mm
7716-101-080	103 mm	80,0 mm



Le illustrazioni possono differire dall'originale.



02

1" estensione

25 1" 25 1"

Cod. art.	Lunghezza
7716-100-003	200 mm
7716-100-004	400 mm



03

Maniglia scorrevole da 1 ,, 25 1"

► Cod.art. [7716-100-005](#)



04

Dispositivo di scorrimento da 1 ,, 25 1"

► Cod.art. [7716-100-002](#)



05

Cricchetto reversibile da 1 ,, 25 1"

► Cod.art. [7716-100-001](#)



01

Bit Box

32 pezzi

► Cod.art. [7716-070-1](#)



02

Bits Box 1/4

32 pezzi

► Cod.art. [7716-070-4](#)



03

Porta bit

Quick Release

► Cod.art. [7716-070-3](#)

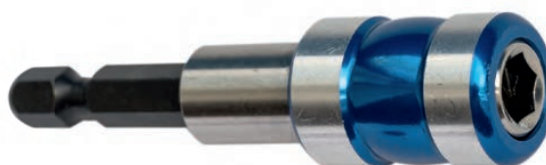

04

Bit Box

57 pezzi lunghi

► Cod.art. [7716-070-2](#)



Le illustrazioni possono differire dall'originale.



05

Ginocchiera Normfest

▶ [Cod.art. 7716-060-5](#)

▶ **Descrizione del prodotto**

- eccellente come cuscinetto per le ginocchia
- per lavori come la sostituzione dei microfiltri negli interni dei veicoli (vani portaoggetti)
- estremamente leggero
- si adatta a qualsiasi cassetto



06

Normfest Cutter coltello

▶ [Cod.art. 7716-060-1](#)

▶ **Descrizione del prodotto**

- plastica robusta
- guaina gommata per una presa sicura
- sostituzione facile e sicura della lama
- con una lama nera



07

Normfest Cutter coltello

▶ [Cod.art. 7716-060-2](#)

▶ **Descrizione del prodotto**

- fatto di metallo pieno
- per l'uso duro
- sostituzione facile e sicura della lama
- con una lama nera



08

Normfest coltello di sicurezza

▶ [Cod.art. 7716-060-3](#)

▶ **Descrizione del prodotto**

- con 2 livelli di funzione
- retrazione automatica quando la lama non è in uso
- blocco per la lama permanentemente estesa
- con una lama trapezoidale nera



01

Set di file

5 pezzi, dimensione del cassetto S

▶ Cod.art. [7716-000-027](#)

Il set è composto da:

- ▶ **1 x File triangolo**
(Cod.art. 7716-040-12)
- ▶ **1 x Lima la mano piatta**
(Cod.art. 7716-040-13)
- ▶ **1 x File mezzo tondo**
(Cod.art. 7716-040-14)
- ▶ **1 x File round**
(Cod.art. 7716-040-15)
- ▶ **1 x File obliquo**
(Cod.art. 7716-040-16)



02

Set di cricchetti per anelli Maul 15° 8-15mm

6 pezzi, dimensione del cassetto S

▶ Cod.art. [7716-000-028](#)

Il set è composto da:

- ▶ **1 x SW 8**
(Cod.art. 7716-600-8)
- ▶ **1 x SW 10**
(Cod.art. 7716-600-10)
- ▶ **1 x SW 11**
(Cod.art. 7716-600-11)
- ▶ **1 x SW 12**
(Cod.art. 7716-600-12)
- ▶ **1 x SW 13**
(Cod.art. 7716-600-13)
- ▶ **1 x SW 15**
(Cod.art. 7716-600-15)



03

Set di cricchetti ad anello 15° 16-22mm

6 pezzi, dimensione del cassetto S

► Cod.art. [7716-000-029](#)

Il set è composto da:

- 1 x SW 16 (Cod.art. 7716-600-16)
- 1 x SW 17 (Cod.art. 7716-600-17)
- 1 x SW 18 (Cod.art. 7716-600-18)
- 1 x SW 19 (Cod.art. 7716-600-19)
- 1 x SW 21 (Cod.art. 7716-600-21)
- 1 x SW 22 (Cod.art. 7716-600-22)







Chiave inglese

01

Doppia chiave aperta

Cod. art.	Lunghezza	apertura della chiave
7716-206-7	125 mm	6x7 mm
7716-208-9	140 mm	8x9 mm
7716-210-11	155 mm	10x11 mm
7716-212-13	170 mm	12x13 mm
7716-214-15	185 mm	14x15 mm
7716-216-17	205 mm	16x17 mm
7716-218-19	215 mm	18x19 mm
7716-220-22	230 mm	20x22 mm
7716-221-23	240 mm	21x23 mm
7716-224-27	255 mm	24x27 mm
7716-225-28	280 mm	25x28 mm
7716-230-32	290 mm	30x32 mm



02

Doppio set di chiavi aperte

12 pezzi, misura cassetto M

► Cod.art. [7716-000-008](#)

Il set è composto da:

► **Doppia chiave aperta**

Cod. art.	Lunghezza della chiave	apertura
7716-206-7	125 mm	6x7 mm
7716-208-9	140 mm	8x9 mm
7716-210-11	155 mm	10x11 mm
7716-212-13	170 mm	12x13 mm
7716-214-15	185 mm	14x15 mm
7716-216-17	205 mm	16x17 mm
7716-218-19	215 mm	18x19 mm
7716-220-22	230 mm	20x22 mm
7716-221-23	240 mm	21x23 mm
7716-224-27	255 mm	24x27 mm
7716-225-28	280 mm	25x28 mm
7716-230-32	290 mm	30x32 mm



Le illustrazioni possono differire dall'originale.



03

Doppia chiave ad anello
a gomito profondo



Cod. art.	Lunghezza	apertura della chiave
7716-106-7	175 mm	6x7 mm
7716-108-9	190 mm	8x9 mm
7716-110-11	205 mm	10x11 mm
7716-112-13	220 mm	12x13 mm
7716-114-15	245 mm	14x15 mm
7716-116-17	270 mm	16x17 mm
7716-118-19	295 mm	18x19 mm
7716-120-22	315 mm	20x22 mm
7716-121-23	340 mm	21x23 mm
7716-124-27	350 mm	24x27 mm
7716-125-28	355 mm	25x28 mm
7716-130-32	365 mm	30x32 mm

04

Set di chiavi ad anello doppie
11 pezzi, misura cassetto M

► Cod.art. [7716-000-009](#)



Il set è composto da:

► **Doppia chiave ad anello**

Cod. art.	Lunghezza	apertura della chiave
7716-106-7	175 mm	6x7 mm
7716-108-9	190 mm	8x9 mm
7716-110-11	205 mm	10x11 mm
7716-112-13	220 mm	12x13 mm
7716-114-15	245 mm	14x15 mm
7716-116-17	270 mm	16x17 mm
7716-118-19	295 mm	18x19 mm
7716-120-22	315 mm	20x22 mm
7716-121-23	340 mm	21x23 mm
7716-124-27	350 mm	24x27 mm
7716-125-28	355 mm	25x28 mm



01

Chiave combinata

Cod. art.	Lunghezza	apertura della chiave
7716-300-6	105 mm	6 mm
7716-300-7	115 mm	7,0 mm
7716-300-8	125 mm	8,0 mm
7716-300-9	135 mm	9 mm
7716-300-10	145 mm	10 mm
7716-300-11	155 mm	11,0 mm
7716-300-12	165 mm	12,0 mm
7716-300-13	175 mm	13,0 mm
7716-300-14	185 mm	14 mm
7716-300-15	195 mm	15 mm
7716-300-16	205 mm	16 mm
7716-300-17	215 mm	17 mm
7716-300-18	225 mm	18 mm
7716-300-19	230 mm	19 mm
7716-300-20	245 mm	20 mm
7716-300-21	285 mm	21 mm
7716-300-22	265 mm	22,0 mm
7716-300-24	285 mm	24,0 mm
7716-300-27	310 mm	27 mm
7716-300-30	345 mm	30 mm
7716-300-32	365 mm	32,0 mm
7716-300-36	410 mm	36 mm

02

Set di chiavi combinate

17 pezzi, cassetto misura M

► [Cod.art. 7716-000-010](#)

Il set è composto da:

**M**► **Chiave combinata**

Cod. art.	Lunghezza
7716-300-6	105 mm
7716-300-7	115 mm
7716-300-8	125 mm
7716-300-9	135 mm
7716-300-10	145 mm
7716-300-11	155 mm
7716-300-12	165 mm
7716-300-13	175 mm
7716-300-14	185 mm
7716-300-15	195 mm
7716-300-16	205 mm
7716-300-17	215 mm
7716-300-18	225 mm
7716-300-19	230 mm
7716-300-22	265 mm
7716-300-24	285 mm
7716-300-27	310 mm



Le illustrazioni possono differire dall'originale.



03

Set di chiavi combinate

54 pezzi, misura cassetto XL

► Cod.art. [7716-000-003](#)

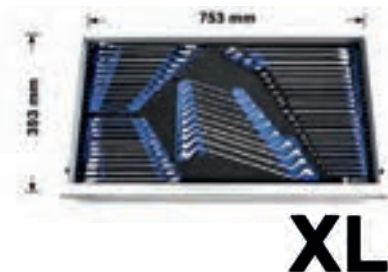

Il set è composto da:

► Chiave combinata

Cod. art.	Lunghezza	apertura della chiave
7716-300-6	105 mm	6 mm
7716-300-7	115 mm	7,0 mm
7716-300-8	125 mm	8,0 mm
7716-300-9	135 mm	9 mm
7716-300-10	145 mm	10 mm
7716-300-11	155 mm	11,0 mm
7716-300-12	165 mm	12,0 mm
7716-300-13	175 mm	13,0 mm
7716-300-14	185 mm	14 mm
7716-300-15	195 mm	15 mm
7716-300-16	205 mm	16 mm
7716-300-17	215 mm	17 mm
7716-300-18	225 mm	18 mm
7716-300-19	230 mm	19 mm
7716-300-20	245 mm	20 mm
7716-300-21	285 mm	21 mm
7716-300-22	265 mm	22,0 mm
7716-300-24	285 mm	24,0 mm
7716-300-27	310 mm	27 mm
7716-300-30	345 mm	30 mm
7716-300-32	365 mm	32,0 mm



► Doppia chiave aperta

Cod. art.	Lunghezza	apertura della chiave
7716-206-7	125 mm	6x7 mm
7716-208-9	140 mm	8x9 mm
7716-210-11	155 mm	10x11 mm
7716-212-13	170 mm	12x13 mm
7716-214-15	185 mm	14x15 mm
7716-216-17	205 mm	16x17 mm
7716-218-19	215 mm	18x19 mm
7716-220-22	230 mm	20x22 mm
7716-221-23	240 mm	21x23 mm
7716-224-27	255 mm	24x27 mm
7716-225-28	280 mm	25x28 mm
7716-230-32	290 mm	30x32 mm

► Chiave combinata a cricchetto senza snodo

Cod. art.	Lunghezza	apertura della chiave
7716-400-9	140 mm	9 mm
7716-400-10	160 mm	10 mm
7716-400-11	170 mm	11 mm
7716-400-12	175 mm	12 mm
7716-400-13	180 mm	13 mm
7716-400-14	185 mm	14 mm
7716-400-15	200 mm	15 mm
7716-400-16	230 mm	16 mm
7716-400-17	225 mm	17 mm
7716-400-18	235 mm	18 mm
7716-400-19	245 mm	19 mm

► Doppia chiave ad anello

Cod. art.	Lunghezza	apertura della chiave
7716-106-7	175 mm	6x7 mm
7716-108-9	190 mm	8x9 mm
7716-110-11	205 mm	10x11 mm
7716-112-13	220 mm	12x13 mm
7716-114-15	245 mm	14x15 mm
7716-116-17	270 mm	16x17 mm
7716-118-19	295 mm	18x19 mm
7716-120-22	315 mm	20x22 mm
7716-121-23	340 mm	21x23 mm
7716-124-27	350 mm	24x27 mm



01

Chiave combinata a cricchetto

Cod. art.	Lunghezza	apertura della chiave
7716-400-9	140 mm	9 mm
7716-400-10	160 mm	10 mm
7716-400-11	170 mm	11 mm
7716-400-12	175 mm	12 mm
7716-400-13	180 mm	13 mm
7716-400-14	185 mm	14 mm
7716-400-15	200 mm	15 mm
7716-400-16	230 mm	16 mm
7716-400-17	225 mm	17 mm
7716-400-18	235 mm	18 mm
7716-400-19	245 mm	19 mm



02

Set di chiavi combinate a cricchetto

Cassetto da 44 parti misura L

► Cod.art. [7716-000-017](#)



Il set è composto da:

► Chiave combinata

Cod. art.	Lunghezza	apertura della chiave
7716-300-6	105 mm	6 mm
7716-300-7	115 mm	7,0 mm
7716-300-8	125 mm	8,0 mm
7716-300-9	135 mm	9 mm
7716-300-10	145 mm	10 mm
7716-300-11	155 mm	11,0 mm
7716-300-12	165 mm	12,0 mm
7716-300-13	175 mm	13,0 mm
7716-300-14	185 mm	14 mm
7716-300-15	195 mm	15 mm
7716-300-16	205 mm	16 mm
7716-300-17	215 mm	17 mm
7716-300-18	225 mm	18 mm
7716-300-19	230 mm	19 mm
7716-300-20	245 mm	20 mm
7716-300-21	285 mm	21 mm
7716-300-22	265 mm	22,0 mm
7716-300-24	285 mm	24,0 mm
7716-300-27	310 mm	27 mm
7716-300-30	345 mm	30 mm
7716-300-32	365 mm	32,0 mm

► Doppia chiave aperta

Cod. art.	Lunghezza	apertura della chiave
7716-206-7	125 mm	6x7 mm
7716-208-9	140 mm	8x9 mm
7716-210-11	155 mm	10x11 mm
7716-212-13	170 mm	12x13 mm
7716-214-15	185 mm	14x15 mm
7716-216-17	205 mm	16x17 mm
7716-218-19	215 mm	18x19 mm
7716-220-22	230 mm	20x22 mm
7716-221-23	240 mm	21x23 mm
7716-224-27	255 mm	24x27 mm
7716-225-28	280 mm	25x28 mm
7716-230-32	290 mm	30x32 mm

► Chiave combinata a cricchetto senza snodo

Cod. art.	Lunghezza	apertura della chiave
7716-400-9	140 mm	9 mm
7716-400-10	160 mm	10 mm
7716-400-11	170 mm	11 mm
7716-400-12	175 mm	12 mm
7716-400-13	180 mm	13 mm
7716-400-14	185 mm	14 mm
7716-400-15	200 mm	15 mm
7716-400-16	230 mm	16 mm
7716-400-17	225 mm	17 mm
7716-400-18	235 mm	18 mm
7716-400-19	245 mm	19 mm



01

Chiave combinata a cricchetto articolata

Cod. art.	Lunghezza	apertura della chiave
7716-500-8	135 mm	8,0 mm
7716-500-9	140 mm	9 mm
7716-500-10	160 mm	10 mm
7716-500-11	165 mm	11,0 mm
7716-500-12	170 mm	12,0 mm
7716-500-13	180 mm	13,0 mm
7716-500-14	185 mm	14 mm
7716-500-15	200 mm	15 mm
7716-500-16	210 mm	16 mm
7716-500-17	225 mm	17 mm
7716-500-18	235 mm	18 mm
7716-500-19	245 mm	19 mm
7716-500-21	285 mm	21 mm



02

Serie di chiavi combinate a cricchetto articolate

13 pezzi, misura cassetto M

► [Cod.art. 7716-000-014](#)

Il set è composto da:

► **Chiave combinata a cricchetto incernierata****M**

Cod. art.	Lunghezza	apertura della chiave
7716-500-8	135 mm	8,0 mm
7716-500-9	140 mm	9 mm
7716-500-10	160 mm	10 mm
7716-500-11	165 mm	11,0 mm
7716-500-12	170 mm	12,0 mm
7716-500-13	180 mm	13,0 mm
7716-500-14	185 mm	14 mm
7716-500-15	200 mm	15 mm
7716-500-16	210 mm	16 mm
7716-500-17	225 mm	17 mm
7716-500-18	235 mm	18 mm
7716-500-19	245 mm	19 mm
7716-500-21	285 mm	21 mm



03

Fraser chiave

Cassetto 37 pezzi misura L

► Cod.art. [7716-000-001](#)



Il set è composto da:

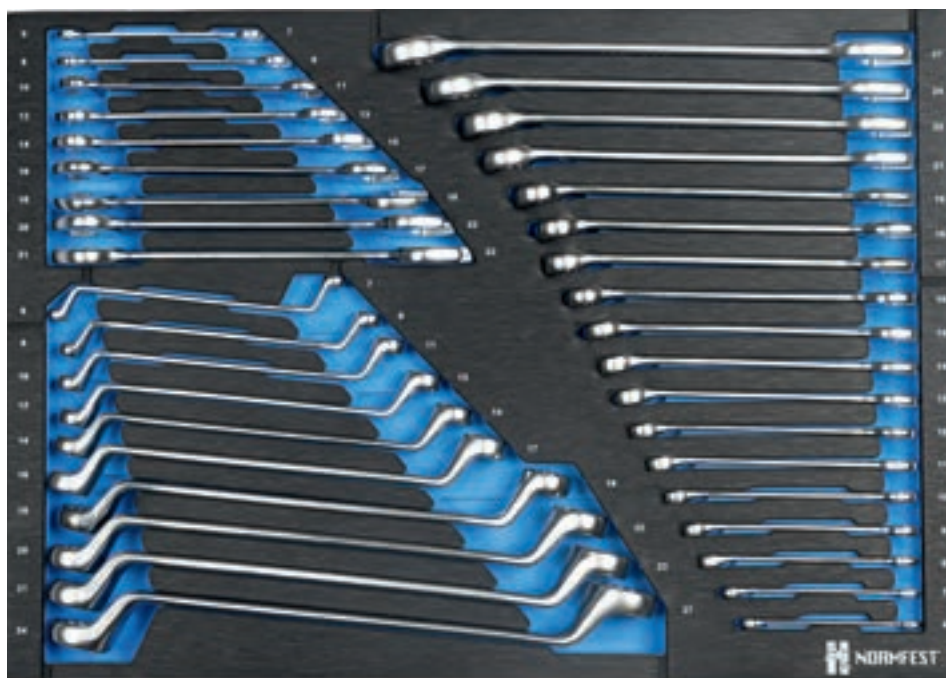

► Chiave combinata

Cod. art.	Lunghezza	apertura della chiave
7716-300-6	105 mm	6 mm
7716-300-7	115 mm	7,0 mm
7716-300-8	125 mm	8,0 mm
7716-300-9	135 mm	9 mm
7716-300-10	145 mm	10 mm
7716-300-11	155 mm	11,0 mm
7716-300-12	165 mm	12,0 mm
7716-300-13	175 mm	13,0 mm
7716-300-14	185 mm	14 mm
7716-300-15	195 mm	15 mm
7716-300-16	205 mm	16 mm
7716-300-17	215 mm	17 mm
7716-300-18	225 mm	18 mm
7716-300-19	230 mm	19 mm
7716-300-21	285 mm	21 mm
7716-300-22	265 mm	22,0 mm
7716-300-24	285 mm	24,0 mm
7716-300-27	310 mm	27 mm

► Doppia chiave ad anello

Cod. art.	Lunghezza	apertura della chiave
7716-106-7	175 mm	6x7 mm
7716-108-9	190 mm	8x9 mm
7716-110-11	205 mm	10x11 mm
7716-112-13	220 mm	12x13 mm
7716-114-15	245 mm	14x15 mm
7716-116-17	270 mm	16x17 mm
7716-118-19	295 mm	18x19 mm
7716-120-22	315 mm	20x22 mm
7716-121-23	340 mm	21x23 mm
7716-124-27	350 mm	24x27 mm

► Doppia chiave aperta

Cod. art.	Lunghezza	apertura della chiave
7716-206-7	125 mm	6x7 mm
7716-208-9	140 mm	8x9 mm
7716-210-11	155 mm	10x11 mm
7716-212-13	170 mm	12x13 mm
7716-214-15	185 mm	14x15 mm
7716-216-17	205 mm	16x17 mm
7716-218-19	215 mm	18x19 mm
7716-220-22	230 mm	20x22 mm
7716-221-23	240 mm	21x23 mm

Le illustrazioni possono differire dall'originale.







Cacciavite

01

Cacciavite a taglio

Cod.art.	Lunghezza della lama	Larghezza della lama
7716-020-10	75,0 mm	3 mm
7716-020-14	100,0 mm	4 mm
7716-020-7	125 mm	5,5 mm
7716-020-6	150 mm	6,5 mm
7716-020-9	150 mm	8,0 mm
7716-020-13	200 mm	10 mm

02

cacciavite a stella

Cod.art.	Lunghezza della lama	apertura della chiave
7716-020-5	75,0 mm	PH0
7716-020-4	75,0 mm	PH1
7716-020-8	100,0 mm	PH2
7716-020-12	150 mm	PH3

03

Cacciavite TORX®

Cod.art.	Lunghezza della lama	apertura della chiave
7716-020-39	74 mm	T6
7716-020-40	74 mm	T7
7716-020-41	74 mm	T8
7716-020-42	74 mm	T9
7716-020-43	100 mm	T10
7716-020-44	100 mm	T15
7716-020-45	100 mm	T20
7716-020-46	100 mm	T25
7716-020-47	100 mm	T27
7716-020-48	100 mm	T30
7716-020-49	100 mm	T40

04

Cacciavite a taglio

corto 97 mm

► Cod.art. [7716-020-15](#)

05

cacciavite a stella

corto 97 mm

► Cod.art. [7716-020-11](#)

Le illustrazioni possono differire dall'originale.



06

Set di cacciaviti a percussione

7 pezzi, misura cassetto M



► Cod.art. [7716-000-013](#)

Il set è composto da:



► Cacciavite a taglio con cappuccio battente **M**

Cod.art.	Lunghezza della lama	Larghezza della lama
7716-020-21	75,0 mm	5,5 mm
7716-020-18	100,0 mm	6,5 mm
7716-020-22	200 mm	8,0 mm
7716-020-19	200 mm	10 mm

► Cacciavite Phillips con cappuccio sorprendente

Cod. art.	Lunghezza della lama	apertura della chiave
7716-020-20	75,0 mm	PH1
7716-020-17	100,0 mm	PH2
7716-020-16	150 mm	PH3

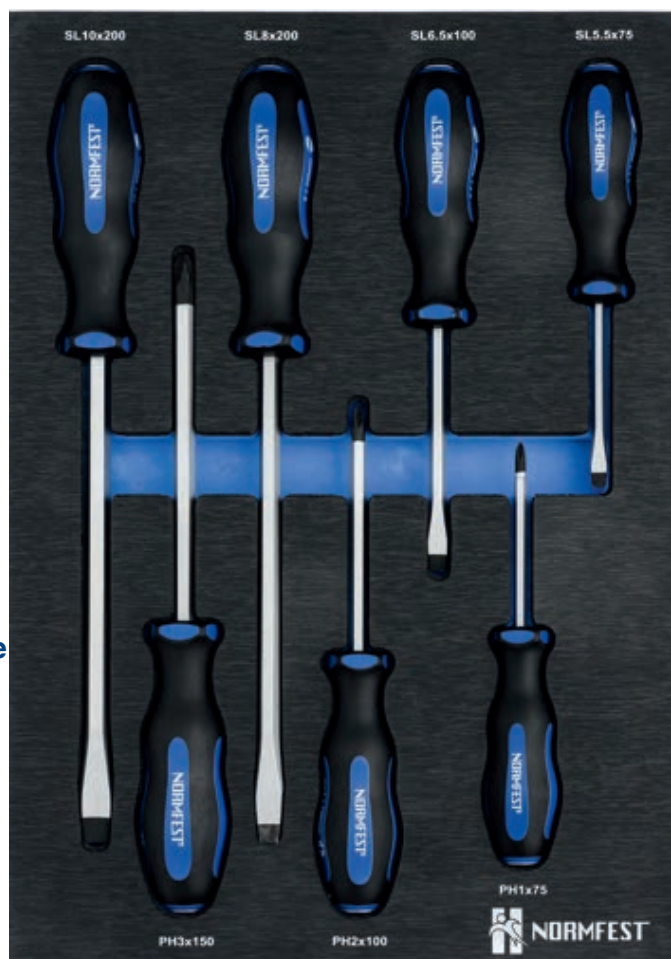

07

Cacciavite a taglio con cappuccio battente



Cod.art.	Lunghezza della lama	Larghezza della lama
7716-020-21	75,0 mm	5,5 mm
7716-020-18	100,0 mm	6,5 mm
7716-020-22	200 mm	8,0 mm
7716-020-19	200 mm	10 mm

08

Cacciavite Phillips con cappuccio sorprendente



Cod. art.	Lunghezza della lama	apertura della chiave
7716-020-20	75,0 mm	PH1
7716-020-17	100,0 mm	PH2
7716-020-16	150 mm	PH3



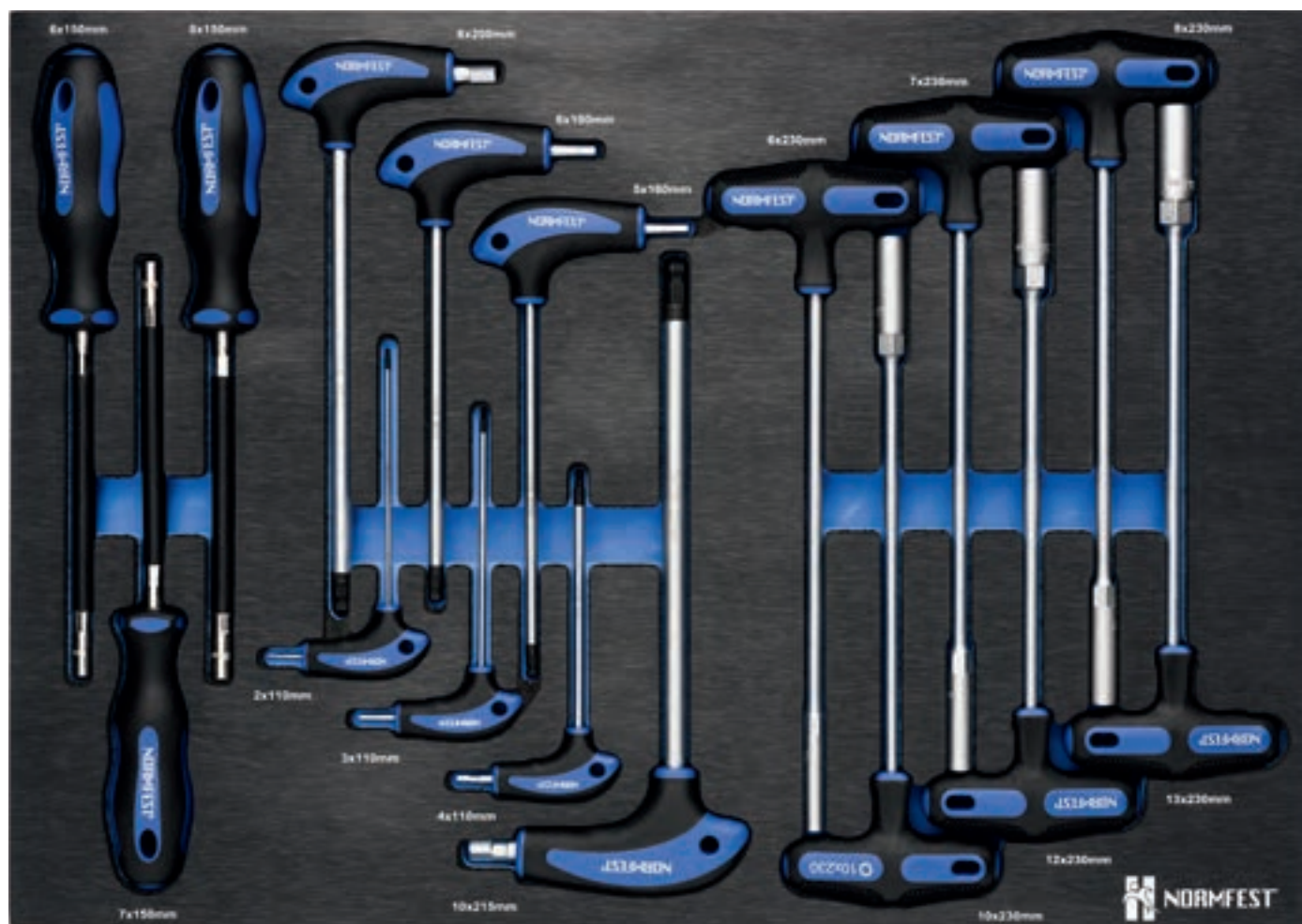

01

Set di cacciaviti con impugnatura a T / L

16 pezzi, misura cassetto L

► [Cod.art. 7716-000-024](#)

Il set è composto da:

► **Cacciavite con impugnatura a T, presa esagonale** ► **Cacciavite con impugnatura a L, presa esagonale**

Cod.art.	Apertura della chiave	Cod.art.	Lunghezza della lama	apertura della chiave
7716-020-33	6x230 mm	7716-020-26	230 mm	2 mm
7716-020-34	7x230 mm	7716-020-27	230 mm	3 mm
7716-020-35	8x230 mm	7716-020-28	230 mm	4 mm
7716-020-36	10x230 mm	7716-020-29	230 mm	5 mm
7716-020-37	12x230 mm	7716-020-30	230 mm	6 mm
7716-020-38	13x230 mm	7716-020-31	230 mm	8,0 mm
		7716-020-32	230 mm	10 mm

► **Cacciavite flessibile, esagono esterno**

Cod.art.	Apertura della chiave
7716-020-23	6x150 mm
7716-020-24	7x150 mm
7716-020-25	8x150 mm

Le illustrazioni possono differire dall'originale.

02

Cacciavite esagonale esterno
manico a T



Cod.art.	Apertura della chiave
7716-020-33	6x230 mm
7716-020-34	7x230 mm
7716-020-35	8x230 mm
7716-020-36	10x230 mm
7716-020-37	12x230 mm
7716-020-38	13x230 mm



03

Cacciavite a esagono incassato
Impugnatura a L.



► **Descrizione del prodotto**
- con testa a sfera e chiave a brugola

Cod.art.	Lunghezza della lama	apertura della chiave
7716-020-26	230 mm	2 mm
7716-020-27	230 mm	3 mm
7716-020-28	230 mm	4 mm
7716-020-29	230 mm	5 mm
7716-020-30	230 mm	6 mm
7716-020-31	230 mm	8,0 mm
7716-020-32	230 mm	10 mm



04

Cacciavite flessibile
Profilo esagonale esterno



Cod.art.	Apertura della chiave
7716-020-23	6x150 mm
7716-020-24	7x150 mm
7716-020-25	8x150 mm



06

Cacciavite a brugola



Cod. art.	Lunghezza	apertura della chiave
7716-020-3	40 mm	1,3 mm
7716-020-1	46 mm	1,5 mm
7716-020-50	51 mm	2,0 mm
7716-020-2	51 mm	2,5 mm



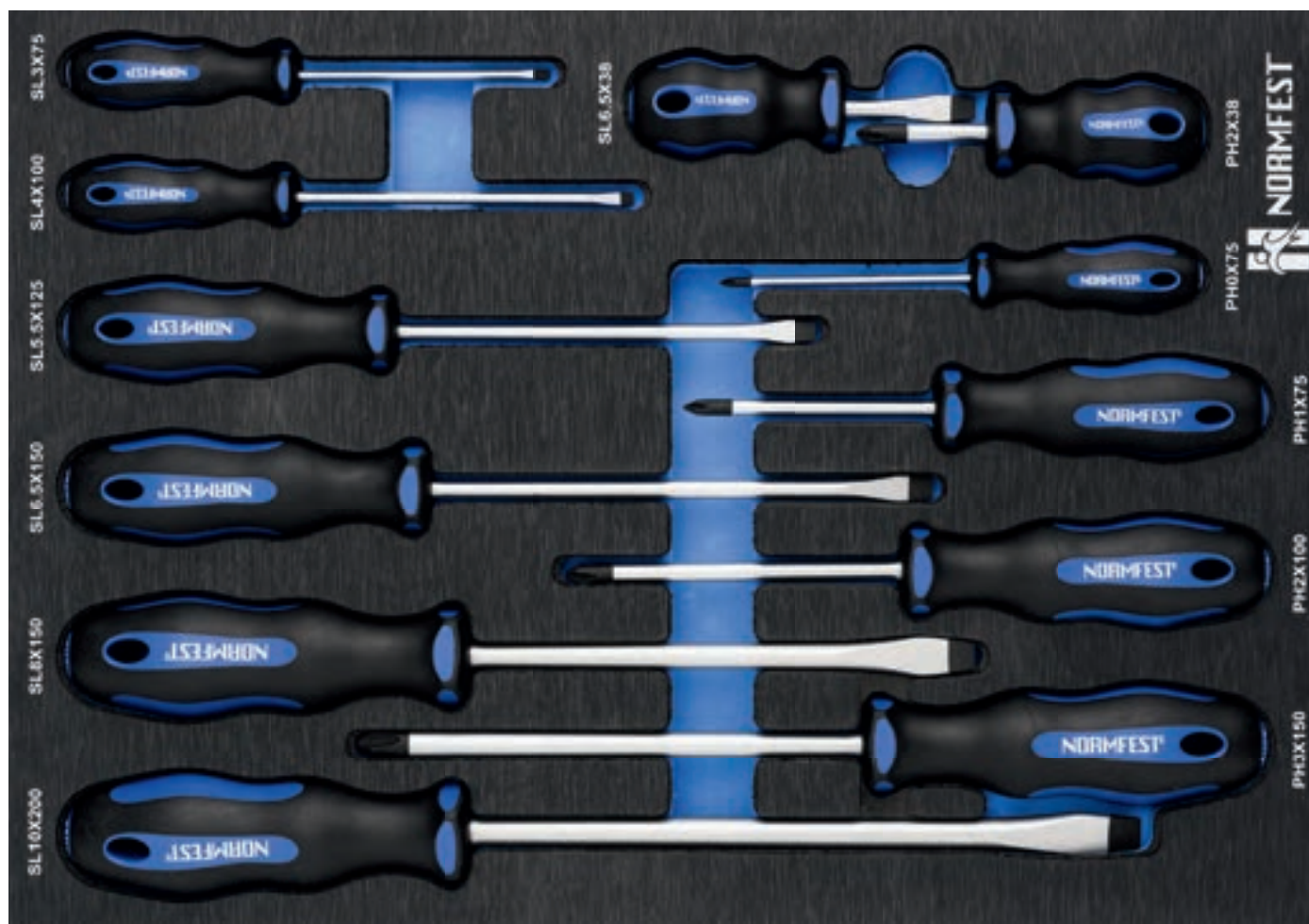

01

Set di cacciaviti

12 pezzi, misura cassetto M

► [Cod.art. 7716-000-011](#)

Il set è composto da:

► **Cacciavite a taglio**

Cod.art.	Lunghezza della lama	Larghezza della lama
7716-020-10	75,0 mm	3 mm
7716-020-14	100,0 mm	4 mm
7716-020-7	125 mm	5,5 mm
7716-020-6	150 mm	6,5 mm
7716-020-9	150 mm	8,0 mm
7716-020-13	200 mm	10 mm

► **cacciavite a stella**

Cod.art.	Lunghezza della lama	Larghezza della lama
7716-020-5	75,0 mm	PH0
7716-020-4	75,0 mm	PH1
7716-020-8	100,0 mm	PH2
7716-020-12	150 mm	PH3

► **Cacciavite a taglio, corto**

Cod.art.	Lunghezza della lama	apertura della chiave
7716-020-15	38 mm	SL 6,5 mm

► **Cacciavite a croce, corto**

Cod.art.	Lunghezza della lama	apertura della chiave
7716-020-11	38 mm	PH2

Le illustrazioni possono differire dall'originale.



02

Set di cacciaviti TORX

11 pezzi, misura cassetto M



► Cod.art. [7716-000-021](#)

Il set è composto da:

► Cacciavite TORX®

Cod.art.	Lunghezza della lama	Larghezza della lama
7716-020-39	74 mm	T6
7716-020-40	74 mm	T7
7716-020-41	74 mm	T8
7716-020-42	74 mm	T9
7716-020-43	100 mm	T10
7716-020-44	100 mm	T15
7716-020-45	100 mm	T20
7716-020-46	100 mm	T25
7716-020-47	100 mm	T27
7716-020-48	100 mm	T30
7716-020-49	100 mm	T40

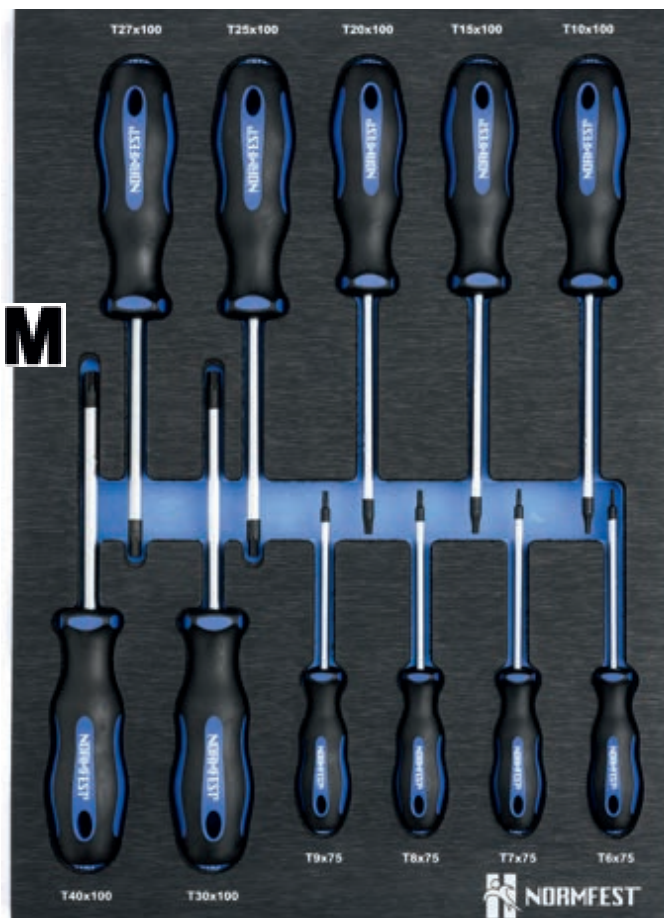

03

Set di cacciaviti elettronici

6 parti

► Cod.art. [7716-000-020](#)

Il set è composto da:

► Cacciavite elettronico

Lunghezza della lama	Larghezza della lama
60 mm	SL 1,5 mm
60 mm	SL 2,0 mm
60 mm	SL 2,5 mm
60 mm	SL 3,0 mm
60 mm	PH 0
60 mm	PH 00







Pinze

01

Pinza per anelli di ritegno

per alberi di 10-25 mm

▶ [Cod.art. 7716-030-8](#)▶ **Descrizione del prodotto**

- Lunghezza totale 240 mm
- Diametro perno 1,3 mm



02

Pinza per anelli di ritegno

per fori di 12-25 mm

▶ [Cod.art. 7716-030-7](#)▶ **Descrizione del prodotto**

- Lunghezza totale 240 mm
- Diametro perno 1,3 mm



03

Pinza per anelli di ritegno

per alberi da 19-60 mm

▶ [Cod.art. 7716-030-5](#)▶ **Descrizione del prodotto**

- Lunghezza totale 240 mm
- Diametro perno 2 mm



04

Pinza per anelli di ritegno

per fori da 19-60 mm

▶ [Cod.art. 7716-030-6](#)▶ **Descrizione del prodotto**

- Lunghezza totale 240 mm
- Diametro perno 2 mm



05

Pinza per anelli di ritegno

per alberi da 40-100 mm

▶ [Cod.art. 7716-030-10](#)▶ **Descrizione del prodotto**

- Lunghezza totale 240 mm
- Diametro perno 2,5 mm



06

Pinza per anelli di ritegno

per fori da 40-100 mm

▶ [Cod.art. 7716-030-9](#)▶ **Descrizione del prodotto**

- Lunghezza totale 240 mm
- Diametro perno 2,5 mm

*Le illustrazioni possono differire dall'originale.*

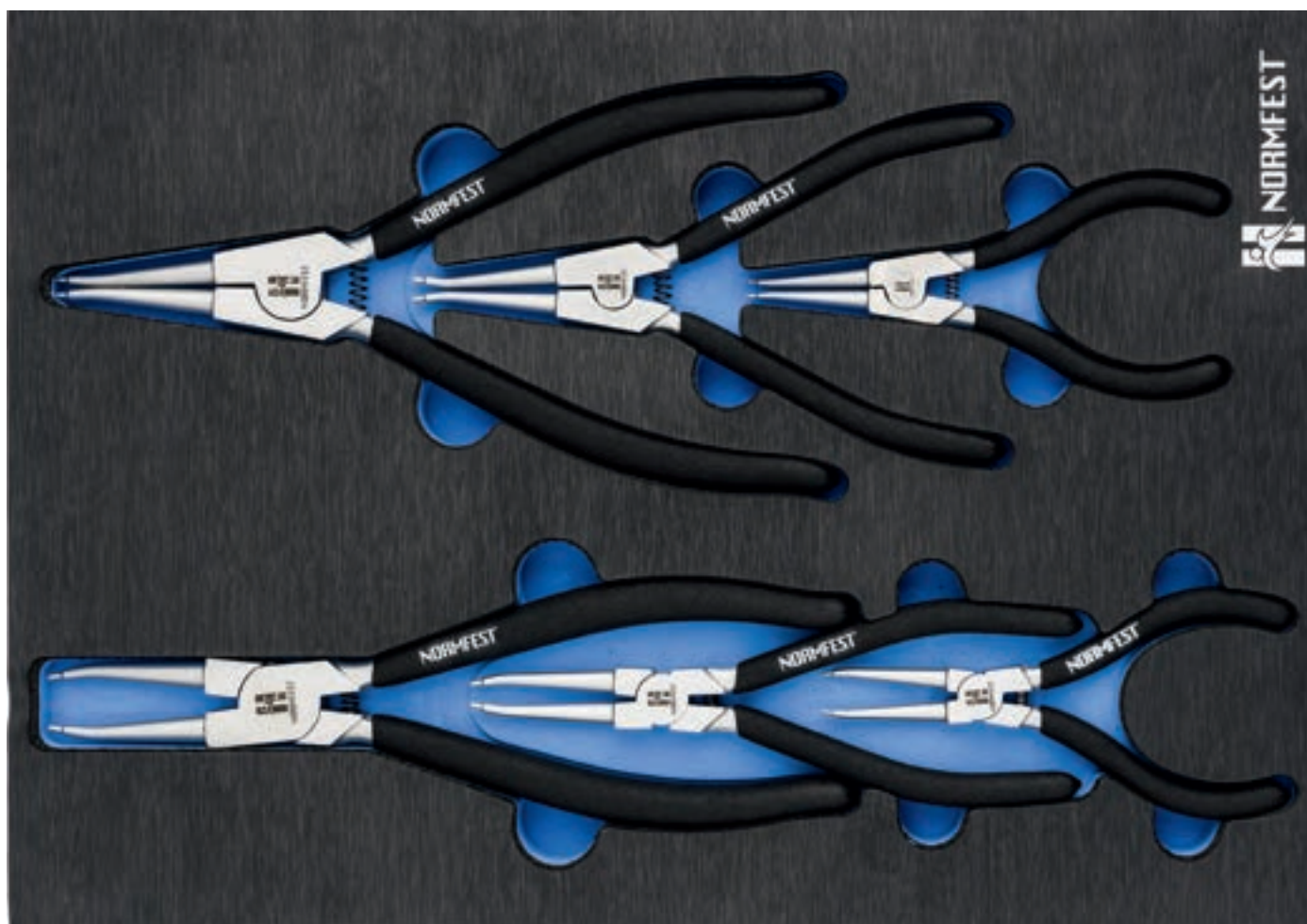

07

Set di pinze di sicurezza

6 parti, cassetto misura M



► Cod.art. [7716-000-012](#)

Il set è composto da:

- Pinza per anelli di ritegno per alberi di 10-25 mm (Cod.art. [7716-030-8](#))
- Pinza per anelli di ritegno per fori di 12-25 mm (Cod.art. [7716-030-7](#))
- Pinza per anelli di ritegno per alberi da 19-60 mm (Cod.art. [7716-030-5](#))
- Pinza per anelli di ritegno per fori da 19-60 mm (Cod.art. [7716-030-6](#))
- Pinza per anelli di ritegno per alberi da 40-100 mm (Cod.art. [7716-030-10](#))
- Pinza per anelli di ritegno per fori da 40-100 mm (Cod.art. [7716-030-9](#))

01

Pinze ago

200 mm

► Cod.art. [7716-030-1](#)

03

Pinze combinate

180 mm

► Cod.art. [7716-030-2](#)

02

Taglierina laterale

160 mm

► Cod.art. [7716-030-3](#)

04

Pinza extra sottile

250 mm

► Cod.art. [7716-030-4](#)

Le illustrazioni possono differire dall'originale.



05

Set di pinze

4 parti, cassetto misura M

► Cod.art. [7716-000-019](#)

Il set è composto da:

- Pinze ago (Cod.art. [7716-030-1](#))
- Pinze combinate (Cod.art. [7716-030-2](#))
- Taglierina laterale (Cod.art. [7716-030-3](#))
- Pinza extra sottile (Cod.art. [7716-030-4](#))

M



06

Set di pinze di presa

3 pezzi, dimensione del cassetto S

► Cod.art. [7716-000-025](#)

Il set è composto da:

- Pinze di presa

Cod.art.	Lunghezza
7716-030-13	169 mm
7716-030-11	187 mm
7716-030-12	226 mm

S







Martello, scalpello e perforatore



01

Set martello, scalpello e perforatore

11 pezzi, misura cassetto M

► Cod.art. [7716-000-022](#)

Il set è composto da:

► **Pin punch**

Cod. art.	Larghezza
7716-040-10	2 mm
7716-040-3	3 mm
7716-040-7	4 mm
7716-040-11	5 mm
7716-040-4	6 mm
7716-040-8	8 mm

- **Scalpello piatto** (Cod.art. 7716-040-1)
- **Scalpello a croce** (Cod.art. 7716-040-5)
- **Cereali** (Cod.art. 7716-040-2)
- **Martello da ingegnere 800g** (Cod.art. 7716-040-6)
- **Martello di plastica** (Cod.art. 7716-040-9)

02

Set di punzoni per spine

5 pezzi, dimensione del cassetto S

► Cod.art. [7716-000-031](#)

Il set è composto da:

► **Contenuti:**

- Punzone 8 mm lunghezza totale 235 mm (Art. n. 7716-040-20)
- Punzone da 10 mm lunghezza totale 250 mm (Art. n. 7716-040-21)
- Punzone da 12 mm lunghezza totale 260 mm (Art. n. 7716-040-22)
- Punzone da 14 mm lunghezza totale 275 mm (Art. n. 7716-040-23)
- Punzone da 16 mm lunghezza totale 290 mm (Art. n. 7716-040-24)



S



03

Pin punch

150 mm

Cod. art.	Larghezza
7716-040-10	2 mm
7716-040-3	3 mm
7716-040-7	4 mm
7716-040-11	5 mm
7716-040-4	6 mm
7716-040-8	8 mm



01

Scalpello piatto

18 x 150 mm

► Cod.art. [7716-040-1](#)



02

Scalpello a croce

6 X 150 mm

► Cod.art. [7716-040-5](#)



03

Cereali

10 x 120 mm

► Cod.art. [7716-040-2](#)





04

Martello da ingegnere

► Cod.art. [7716-040-6](#)

- Descrizione del prodotto
- Lunghezza: 310 mm
- Peso: 800 grammi



05

Martello di plastica

► Cod.art. [7716-040-9](#)

- Descrizione del prodotto
- Lunghezza: 310 mm





DEUTSCHLAND

Normfest GmbH
Siemensstr. 23
D-42551 Velbert
Tel.: +49 2051 275 - 0
Fax: +49 2051 275 - 141
E-mail: info@normfest.de
www.normfest.com
www.normfest-shop.com



UNSERE GESCHÄFTSBEREICHE

Normfest GmbH
dress & safe
Im Lipperfeld 9
D-46047 Oberhausen
Tel.: +49 208 60 70 - 100
Fax: +49 208 60 70 - 190
E-mail: info@dress-safe.de
www.dress-safe.de



Normfest GmbH
CODESI
Siemensstr. 23
D-42551 Velbert
Tel.: +49 2051 275 - 200
Fax: +49 2051 275 27 - 200
E-mail: info@codesi.de
www.codesi.de



POLEN

Normfest Polska Sp. z o.o.
ul. Wichrowa 4 /10
PL-60-449 Poznań
Tel.: +48 61 8 439 140
Fax: +48 61 8 439 142
E-mail: info@normfest.pl
www.normfest.pl
www.normfest-shop.pl



TSCHECHIEN

Normfest s.r.o.
Pekařská 603/12
CZ-155 00, Praha 5
Tel.: +420 257 013 280
Fax: +420 257 013 281
E-mail: info@normfest.cz
www.normfest.cz
www.normfest-shop.cz

GRAZIE AI NOSTRI PARTNER COMMERCIALI SPECIALIZZATI,
OPERIAMO NEI SEGUENTI PAESI:



ITALIEN

FIME Srl

Largo Leonardo da Vinci,
8 I-37050 | Belfiore (VR)
Tel.: +39 045 613 4211
Fax: +39 045 676 4200
E-mail: info@fimesrl.it
www.fimesrl.it



ITALIEN

SCAR Srl

via Caduti sul Lavoro, 25
I-37012 | Bussolengo (VR)
Tel.: +39 045 676 8311
Fax: +39 045 676 8400
E-mail: info@scar.it
www.scar.it



ÖSTERREICH

Kellner & Kunz AG

Boschstr. 37
A-4600 Wels
Tel.: +43 7242 484 0
Fax: +43 7242 484 929
E-mail: info@reca.co.at
www.reca.co.at



SPANIEN

RECA Hispania S.A.U.

C/ Ciudad de Liria nº21
Pol. Ind. Fuente del Jarro
ES-46988 Paterna-Valencia
Tel.: +34 902 73 40 22
Fax: +34 902 73 40 46
E-mail: info@recahispania.com
www.es.reca.com



SLOWAKEI

RECA Slovensko s.r.o.

Vajnorská 134 / B
SK-831 04 Bratislava
Tel.: +421 2 444 55 916 8
Fax: +421 2 444 55 900
E-mail: reca@reca.sk
www.reca.sk



KROATIEN

RECA d.o.o.
Kučanska 23
HR-42000 Varaždin
Tel.: +385 42 350 - 813
Fax: +385 42 350 - 818
E-mail: recadoo@reca.co.at
www.reca.hr



BOSNIEN HERZEGOWINA

RECA d.o.o.
Vijci, alati i normirani elementi
Hifzi Bjelevca 11A
BIH-71210 Ilidža - Sarajevo
Tel.: +387 33777 720
Fax: +387 33789 520
E-mail: reca@reca.ba
www.reca.ba

